

## BEST duoFIX Gr. 2-3 (15-36 kg)



- I** **SEGGIOLINO AUTO - Istruzioni di montaggio**  
*Conforme alla Norma ECE R44-04*
- GB** **CAR SEAT - Assembly instructions**  
*Complies with ECE R44-04*
- F** **SIÈGE-AUTO - Instructions de montage**  
*Conforme à la Norme ECE R44-04*
- E** **SILLA DE COCHE- Instrucciones de montaje**  
*Conforme a la Norma ECE R44-04*
- PT** **CADEIRA AUTO - Instruções de montagem**  
*Em conformidade com a Norma ECE R44-04*
- GR** **ΠΑΙΔΙΚΟ ΚΑΘΙΣΜΑ ΑΥΤΟΚΙΝΗΤΟΥ - Οδηγίες συναρμολόγησης**  
*Σύμφωνο με τον Κανονισμό ECE R44-04*
- HR** **AUTO-SJEDALICA - Upute za sastavljanje**  
*U skladu sa standardom ECE R44-04*

**IT. IMPORTANTE!**  
**LEGGERE ATTENTAMENTE E**  
**CONSERVARE PER FUTURE REFERENZE**

**GB. IMPORTANT!**  
**READ THE INSTRUCTIONS CAREFULLY**  
**AND KEEP FOR FUTURE REFERENCE**

**F. IMPORTANT! LIRE ATTENTIVEMENT**  
**ET CONSERVER SOIGNEUSEMENT**  
**A PORTEE DE MAIN POUR UNE**  
**UTILISATION ULTERIEURE**

**E. IMPORTANTE!**  
**LEER ATENTAMENTE Y CONSERVAR**  
**PARA FUTURAS REFERENCIAS**

**PT. IMPORTANTE!**  
**LER ATENTAMENTE E**  
**GUARDAR PARA FUTURA CONSULTA**

**GR. ΔΙΑΒΑΣΤΕ ΠΡΟΣΕΚΤΙΚΑ ΚΑΙ ΚΡΑΤΗΣΤΕ**  
**ΑΥΤΟ ΤΟ ΕΓΧΕΙΡΙΔΙΟ ΓΙΑ ΝΑ ΤΟ**  
**ΣΥΜΒΟΥΛΕΎΕΣΤΕ ΣΤΟ ΜΈΛΛΟΝ**

**HR. VAŽNO!**  
**PAŽLJIVO PROČITAJTE UPUTE I**  
**ZADRŽITE IH ZA BUDUĆE POTREBE**

1. Note importanti	PAG 06
2. Utilizzo a bordo del veicolo	PAG 07
3. Componenti del seggiolino auto	PAG 08
4. Regolazione del seggiolino auto	PAG 09
4.1 Regolazione della seduta del seggiolino auto	PAG 09
4.2 Regolazione del poggiatesta	PAG 09
5. Installazione con la cintura di sicurezza a 3 punti	PAG 10
6. Installazione con la cintura di sicurezza a 3 punti in abbinamento ai connettori Smart Fix	PAG 10
7. Come assicurare il bambino	PAG 11
8. Rimozione e riposizionamento del rivestimento	PAG 13
9. Lavaggio	PAG 13
10. Garanzia	PAG 14

## AVVERTENZE

1. Questo è un sistema "universale" di ritenuta per bambini. È omologato ai sensi del regolamento n. 44, serie di emendamenti 04, destinato all'uso generale su veicoli e adattabile alla maggior parte dei sedili di veicoli, ma non a tutti.
2. Il sistema di ritenuta si può adattare correttamente se il fabbricante ha dichiarato nel manuale del veicolo che tale veicolo può alloggiare un sistema di ritenuta di tipo "universale" per bambini per questa fascia d'età.
3. Questo sistema di ritenuta per bambini è stato classificato ad uso "universale" in base a condizioni più rigorose di quelle applicate a modelli precedenti privi di questa avvertenza.
4. Adatto solo se i veicoli omologati sono muniti di cinture di sicurezza subaddominale/a tre punti/statiche/con riavvolgitore, omologate ai sensi del Regolamento UN/ECE n. 16 o altre norme equivalenti.
5. In caso di dubbio, consultare il fabbricante del sistema di ritenuta per bambini o il rivenditore.

## 1. NOTE IMPORTANTI

- Si prega di leggere attentamente le presenti istruzioni prima dell'utilizzo del prodotto. Si tratta di un dispositivo di sicurezza la cui efficacia è garantita solo se utilizzato in conformità con quanto indicato nelle istruzioni d'uso.
- Conservare le istruzioni d'uso con cura per ogni eventuale riferimento futuro.
- Non lasciare mai il bambino incustodito a bordo dell'auto.
- Se sottoposto a violente sollecitazioni in seguito a incidente, sostituire il seggiolino auto.
- Si sconsiglia vivamente di utilizzare un prodotto di seconda mano, in quanto non se ne conosce l'utilizzo precedente.
- Assicurarsi che bagagli o altri oggetti, che potrebbero rivelarsi pericolosi in caso di incidente, siano immobilizzati.
- Non lubrificare in alcun caso i componenti mobili del seggiolino auto.
- Non utilizzare il seggiolino auto senza rivestimento, né sostituire quest'ultimo con un altro non omologato dal produttore.
- Assicurare il seggiolino auto per mezzo di una cintura di sicurezza, anche quando non viene utilizzato. Se il seggiolino auto non fosse fissato o posizionato in modo sicuro, in caso di frenata brusca potrebbe provocare lesioni agli altri passeggeri.
- Qualsiasi alterazione o modifica al dispositivo, senza previa autorizzazione da parte dell'Autorità di Omologazione, così come un utilizzo improprio dello stesso, potrebbe causare pericoli.
- I componenti rigidi e in plastica del dispositivo di ritenuta devono essere posizionati e fissati in modo da non rimanere incastrati tra i sedili o in una portiera durante l'utilizzo quotidiano del prodotto.
- Se sottoposti a temperature elevate, i componenti metallici e in plastica si surriscaldano. Si consiglia pertanto di coprire il seggiolino auto se si lascia la macchina parcheggiata al sole.
- Verificare che le cinghie di fissaggio del dispositivo di ritenuta siano tensionate e che non siano attorcigliate e siano regolate correttamente in base alla corporatura del bambino.
- È fondamentale accertarsi che la cintura addominale sia posizionata il più in basso possibile, affinché i fianchi siano assicurati in modo corretto in caso di sollecitazioni.
- È estremamente pericoloso utilizzare punti di ancoraggio diversi da quelli indicati nel presente manuale e segnalati visivamente sul seggiolino auto.
- Utilizzare il seggiolino auto anche in caso di viaggi brevi, in quanto è durante questi che si verifica la maggior parte degli incidenti.

## AVVERTENZE

- Fare una pausa durante i viaggi lunghi, affinché il bambino possa muoversi liberamente per qualche minuto.
- Dare il buon esempio in prima persona e indossare sempre la cintura di sicurezza.
- Raccomandare al bambino di non giocare mai con la fibbia della cintura.

### 2. UTILIZZO A BORDO DEL VEICOLO

Il seggiolino auto è omologato per l'installazione secondo due diverse modalità:

A. Con la cintura di sicurezza a 3 punti

B. Con la cintura di sicurezza a 3 punti in abbinamento ai connettori Smart Fix da agganciare ai punti di ancoraggio inferiori ISOFIX presenti a bordo del veicolo.

#### IMPORTANTE:

1. Utilizzare il seggiolino auto esclusivamente nella direzione di marcia. Non è consigliato collocare il seggiolino auto sul sedile del passeggero anteriore.
2. La cintura di sicurezza del veicolo deve essere omologata ai sensi della normativa ECE R16 o di uno standard equivalente.
3. Non utilizzare in nessun caso con una cintura di sicurezza a 2 punti.



Utilizzare con una cintura di sicurezza a 3 punti



Utilizzare con una cintura di sicurezza a 3 punti in abbinamento a connettori Smart Fix



NON utilizzare con una cintura di sicurezza a 2 punti

- Verificare di aver assicurato il seggiolino auto per mezzo della cintura di sicurezza.
- Verificare che entrambi i connettori Smart Fix siano correttamente agganciati ai punti di ancoraggio e che i rispettivi indicatori siano entrambi verdi.

## COMPONENTI

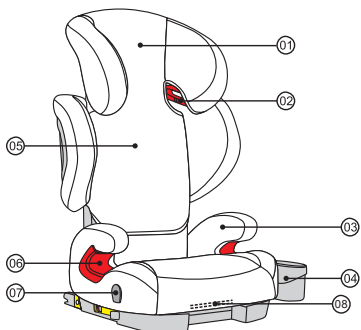

- 01 Poggiatesta
- 02 Guide cintura pettorale e dispositivi di blocco
- 03 Bracciolo
- 04 Porta bibite
- 05 Schienale
- 06 Guide cintura addominale
- 07 Supporto porta bibite
- 08 Maniglia di reclinazione

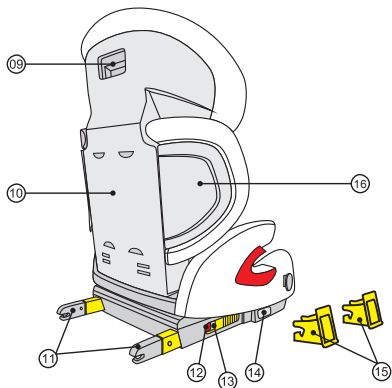

- 09 Maniglia di regolazione del poggiatesta
- 10 Parte posteriore del seggiolino auto
- 11 Connettori Smart Fix
- 12 Indicatori Smart Fix (verde/rosso)
- 13 Pulsante di sgancio Smart Fix
- 14 Pulsante di regolazione Smart Fix
- 15 Guide per l'inserimento Smart Fix
- 16 Ali laterali



## 4. REGOLAZIONE DEL SEGGIOLINO AUTO

### 4.1 REGOLAZIONE DELLA SEDUTA DEL SEGGIOLINO AUTO

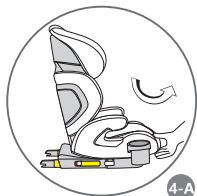

4-A

Il seggiolino per bambini può essere regolato in diverse posizioni per entrambi i gruppi. Premere la maniglia di inclinazione e regolare la scocca portandola avanti o indietro. Una volta raggiunta la posizione desiderata, lasciare la maniglia e premere fino a sentire un caratteristico "click". (4-A)

### 4.2 REGOLAZIONE DEL POGGIATESTA

La corretta regolazione del poggiatesta garantisce che la cintura pettorale sia collocata in posizione ottimale rispetto al corpo, garantendo la massima protezione per il vostro bambino seduto sul seggiolino auto.

Il poggiatesta deve essere regolato in modo che vi sia un interstizio di due dita tra lo stesso e le spalle del bambino.

Per regolare l'altezza del poggiatesta in base a quella del bambino:

1. Afferrare la maniglia di regolazione posta sulla parte posteriore del poggiatesta e tirarla verso l'alto per sbloccarlo. (4-B)
2. È ora possibile regolare il poggiatesta posizionandolo all'altezza desiderata. Non appena si lascia la maniglia, il poggiatesta verrà bloccato nella posizione raggiunta. (4-C)
3. Posizionare il seggiolino per bambini sul sedile dell'auto. Collocare il bambino nel seggiolino auto e verificare l'altezza del poggiatesta. Ripetere la procedura fino al raggiungimento dell'altezza desiderata. (4-D).

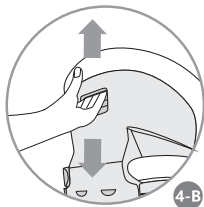

4-B

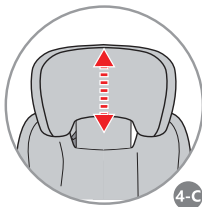

4-C

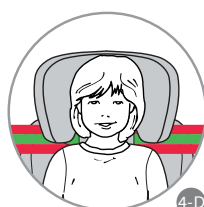

4-D

## 5. INSTALLAZIONE CON LA CINTURA DI SICUREZZA A 3 PUNTI

1. Assicurarsi che entrambi i connettori Smart Fix si trovino nella posizione originale (quella più interna). In caso contrario, tenere premuto il pulsante di regolazione e contemporaneamente spingere indietro i bracci dei connettori Smart Fix al fine di riportarli nella base del seggiolino auto. Ripetere su entrambi i bracci questa operazione.
2. Posizionare il seggiolino per bambini sul sedile dell'auto, assicurandosi che lo schienale del seggiolino sia allineato con quello del sedile dell'auto. Consigli: se il poggiatesta del sedile ostacola le operazioni, rimuoverlo o ruotarlo. (5-B)
3. Seguire le indicazioni di cui al paragrafo 7 "Come assicurare il bambino" per completare l'installazione.



## 6. INSTALLAZIONE CON LA CINTURA DI SICUREZZA A 3 PUNTI IN ABBINAMENTO AI CONNETTORI SMART FIX

Si prega di leggere le istruzioni relative all'utilizzo del sistema di ritenuta per bambini illustrato nel manuale del veicolo e di individuare i punti di ancoraggio ISOFIX sul sedile dell'auto.

**Consigli:** i punti di ancoraggio ISOFIX sono posizionati tra la seduta e lo schienale del sedile dell'auto.

1. Inserire le due guide Smart Fix nei rispettivi punti di ancoraggio ISOFIX inferiori. (6-A)

Le guide Smart Fix semplificano l'installazione dei connettori Smart Fix, prevenendo eventuali danni al rivestimento.

2. Tirare le leve di estensione Smart Fix poste su entrambi i lati della base del seggiolino auto per estendere i rispettivi bracci dei connettori Smart Fix. (6-B)
3. Allineare i connettori Smart Fix nelle apposite guide, agganciarli ai rispettivi

## UTILIZZO DEL SEGGIOLINO AUTO

punti di ancoraggio sul sedile del veicolo fino a udire due “click”, quindi verificare che l'indicatore Smart Fix su ciascun lato diventi verde. (6-C/6-D)

4. Tirare le leve di estensione Smart Fix e contemporaneamente spingere il seggiolino auto il più indietro possibile. Assicurarsi che la parte posteriore dello stesso poggia saldamente contro lo schienale del veicolo. (6-E)

5. Seguire le indicazioni di cui al paragrafo 7 “Come assicurare il bambino” per completare l'installazione.

### Come sganciare il seggiolino auto

Per sganciare il seggiolino auto tirare il pulsante di sgancio Smart Fix posto su entrambi i lati.

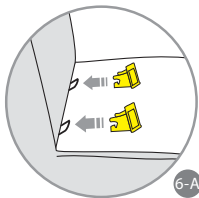

6-A

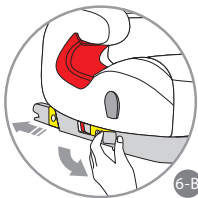

6-B

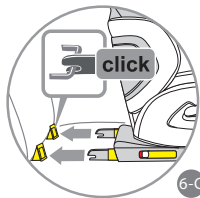

6-C

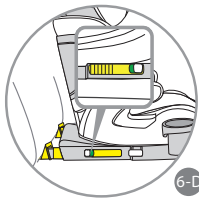

6-D

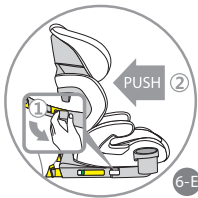

6-E

## 7. COME ASSICURARE IL BAMBINO

### IMPORTANTE:

Prima di collocare il bambino nel seggiolino auto, assicurarsi che il poggiatesta sia regolato correttamente (cf. sezione 4.2).

Consultare il manuale del veicolo per verificare che la vostra vettura sia dotata degli ancoraggi ISOFIX inferiori; scegliere la modalità di installazione a bordo del veicolo, e verificare che le indicazioni di cui alla sezione 5 o 6 siano state seguite correttamente.

## UTILIZZO DEL SEGGIOLINO AUTO

1. Collocare il bambino in posizione seduta nel seggiolino e far scorrere il dispositivo di blocco della cintura pettorale per aprirlo. Estrarre la cintura di sicurezza del veicolo e farla passare davanti al bambino, facendola scorrere fino alla fibbia. (7-A)
2. Allacciarla fino ad udire un "click". (7-B)
3. Far passare la cintura addominale e un'estremità di quella pettorale nelle guide delle cinture poste sotto entrambi i braccioli. (7-C)
4. Inserire l'altra estremità della cintura pettorale nella guida posta sotto al poggiatesta, far scorrere il dispositivo di fermo per bloccare la cintura ed evitarne l'uscita dalla guida. (7-D).
5. Far rientrare nel riavvolgitore la parte non tensionata.(7-E)

Verifiche da effettuare prima di partire:

Assicurarsi che la sezione della cintura pettorale passi al di sopra delle spalle del bambino e non davanti al collo. (7-F)

La cintura addominale deve essere posizionata il più in basso possibile in corrispondenza dei fianchi su entrambi i lati.

Assicurarsi che la cintura non sia attorcigliata.

Assicurarsi che la fibbia della cintura di sicurezza non poggi sulla guida della cintura addominale. (7-G)



7-A



7-B



7-C



7-D

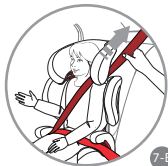

7-E



7-F

## PULIZIA E MANUTENZIONE



7-G

### 8. RIMOZIONE E RIPOSIZIONAMENTO DEL RIVESTIMENTO

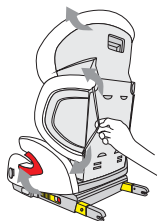

1. Sganciare gli anelli elastici sulla parte posteriore del poggiatesta e dello schienale per rimuovere il rivestimento del poggiatesta e delle ali laterali.
2. Sganciare gli anelli del rivestimento sulla parte inferiore della base del seggiolino auto per estrarne il rivestimento.

#### Riposizionamento del rivestimento

Per posizionare il rivestimento, seguire le istruzioni di cui sopra in ordine inverso.

### 9. LAVAGGIO

Non utilizzare il seggiolino auto senza rivestimento.

Il rivestimento può essere lavato in lavatrice con un detergente delicato utilizzando il programma per capi delicati (30°C).

I colori potrebbero sbiadire se lavati a temperature superiori a quelle indicate.

Non centrifugare né procedere all'asciugatura a secco per mezzo di un'asciugatrice (il tessuto potrebbe staccarsi dall'imbottitura).

Le parti in plastica possono essere lavate con acqua e sapone.

Non utilizzare detersivi aggressivi (come per es. solventi).



## GARANZIA CONVENZIONALE

Il contenuto sottoindicato va in vigore dal 01.01.2005 e sostituisce a qualsiasi titolo e completamente qualsiasi messaggio anteriore riferito alla garanzia prestata da Foppa Pedretti S.p.A.

### GARANZIA CONVENZIONALE

Foppa Pedretti S.p.A. con sede in Grumello del Monte (Italia) Via Volta 11, garantisce direttamente al Consumatore che questo Prodotto, nuovo di fabbrica, è privo di difetti nei materiali, nella progettazione e nella fabbricazione ed è conforme alle caratteristiche dalla stessa dichiarate.

La presente garanzia convenzionale è valida in tutti i Paesi Stati membri dell'Unione Europea e non esclude né limita i diritti del Consumatore ai sensi di norme imperative di legge nei confronti del Venditore del Prodotto.

Per usufruire della presente garanzia convenzionale il Consumatore dovrà riportare il Prodotto difettoso al Venditore, presentandogli la prova d'acquisto del Prodotto dalla quale risultino in modo leggibile l'indirizzo del Venditore, la data d'acquisto del Prodotto col timbro e firma del Venditore e l'indicazione del Prodotto stesso o, in alternativa, lo scontrino fiscale, non modificato, dal quale risultino in modo chiaro le medesime informazioni.

La garanzia convenzionale del Produttore ha validità per Dodici (12) mesi dalla data di acquisto del Prodotto. Durante questo periodo Foppa Pedretti S.p.A. riparerà o sostituirà, a sua discrezione, il Prodotto difettoso.

La garanzia convenzionale è concessa all'acquirente finale del Prodotto (Consumatore) e non esclude né limita i diritti imperativi del medesimo Consumatore, quali previsti dalla legge e/o i diritti che il Consumatore può vantare contro il Venditore/ Rivenditore del Prodotto.

### ESCLUSIONI DELLA GARANZIA CONVENZIONALE.

La garanzia convenzionale è esclusa per i danni derivati al Prodotto dalle seguenti cause: uso non conforme alle disposizioni contenute nel foglio d'istruzioni all'uso ed al montaggio, urti e cadute, esposizione del Prodotto ad umidità o condizioni termiche o ambientali estreme od a cambiamenti repentini di tali condizioni, corrosione, ossidazione, modifiche o riparazioni non autorizzate del Prodotto, riparazioni con uso di parti di ricambio non autorizzate, uso improprio, cattiva o mancata manutenzione, manutenzione impropria rispetto a quanto indicato nel foglio d'istruzioni all'uso e al montaggio, montaggio non corretto, incidenti, azioni di cibi o bevande, azione di prodotti chimici, cause di forza maggiore.

In ogni caso Foppa Pedretti S.p.A. declina ogni responsabilità per danni a persone o a cose, diversi dal Prodotto, quando tali danni siano causati da negligenza alle disposizioni / raccomandazioni / avvertenze contenute nel manuale o, in alternativa, nel "Foglio d'istruzioni all'uso e al Montaggio" che accompagna ogni Prodotto destinato al proprietario/utilizzatore. (come a titolo meramente esemplificativo, nel caso del Prodotto Lettino: "Sorvegliate costantemente il bambino. Controllate che lenzuola e coperte non coprano la testa del bambino...").

Foppa Pedretti S.p.A. declina, inoltre, ogni responsabilità per danni a persone o a cose quando la rottura dei suoi prodotti è causata dal deterioramento dei componenti del Prodotto, soggetti ad usura. Sono considerati componenti del Prodotto soggetti a usura tutti i componenti in materiale plastico.

1. Important	<b>PAG 17</b>
2. Use in the vehicle	<b>PAG 18</b>
3. Know your child seat	<b>PAG 19</b>
4. Adjusting your child seat	<b>PAG 20</b>
4.1 Adjusting the seating position of the child seat	<b>PAG 20</b>
4.2 Adjusting the headrest	<b>PAG 20</b>
5. Installation with 3-point safety belt	<b>PAG 21</b>
6. Installation with 3-point safety belt in combination with Smart fix connectors	<b>PAG 21</b>
7. Securing your child	<b>PAG 22</b>
8. Remove and refitting of seat covers	<b>PAG 24</b>
9. Cleaning	<b>PAG 24</b>
10. Warranty	<b>PAG 25</b>

## NOTICE

1. This is a Universal child restraint. It is approved to Regulation No. 44.04 series of amendments, for general use in vehicles and it will fit most, but not all, car seats.
2. A correct fit is likely if the vehicle manufacturer has declared in the vehicle handbook that the vehicle is capable of accepting a Universal child restraint for this age group.
3. This child restraint has been classified as Universal under more stringent conditions than those which applied to earlier designs which do not carry this notice.
4. Only suitable if the approved vehicles are fitted with 3 point static or retractor safety belts approved to UN/ECE Regulation No. 16 or other equivalent standards.
5. If in doubt, consult either the child restraint manufacturer or the retailer.



**WARNING****1. IMPORTANT**

Before use our product, please read the instruction manual carefully, the product is a safety product and is only safe when used in accordance with the instruction manual.

- For the future use of the seat, it is important that you keep the instruction manual carefully.
- Never leave your child unattended in the car.
- The child seat should be changed when has been subject to violent stressed in an accident.
- We advise you strongly that not to use a second-hand product, because you are not sure what has happened to it.
- Ensure that all luggage and objects likely to cause injury in the event of an accident are properly secured.
- The moving parts of the child seat should not be lubricated in any way.
- The child seat shall not be used without the cover; the seat cover should not be replaced with any other than the one recommended by the manufacturer.
- The seat must be secured with a seat belt, even when it is not on use. An unsecured seat may injure other passengers in the car in an urgent stop.
- It is danger to make any alterations or additions to the device without the approval of the Type Approval Authority, and is also danger not following closely the installation instructions.
- The rigid items and plastic parts of a child restraint shall be so located and installed that they are not liable, during everyday use of the vehicle, to become trapped by a movable seat or in a door of the vehicle.
- In hot weather, the plastic and metal parts of the product will be hot. You should cover the seat when the car parked under the sun.
- Any straps holding the restraint to the vehicle should be tight; restraining the child should be adjusted to the child's body, and should not be twisted.
- It is important to ensure that any lap strap is worn low down, so that the pelvis is firmly engaged, shall be stressed.
- It is extremely danger to use any load bearing contact points other than those described in the instructions and marked in the child seat.
- Use the seat even in a short journey, as this is when most accidents occur.
- Take a short break in long journey. So that your child has some time for the relaxation.
- Set a good example yourself and always wear your seat belt.
- Tell your child that he/she should be never play with the belt buckle.

## 2. USE IN THE VEHICLE

The child seat is approved for 2 different methods of installations:

- A. With vehicle's 3-point safety belt
- B. With vehicle's 3-point safety belt in combination with smart fix connectors locking into vehicle's ISOFIX lower anchorages

### IMPORTANT:

1. Always used in forward facing passenger seat. We do not recommend to use the child seat in the front passenger seat.
2. The safety belt must be approved to ECE R16 or a comparable standard.
3. Never use the child seat in the passenger seat equipped with 2-point belt seat.



Use with the vehicle's 3-point seat belt



Use with 3-point safety belt in combination with Smart Fix



DO NOT use with 2 point belt

- Check that you have secured your baby child seat with the seat belt.
- Check that both Smart Fix connectors are properly attached to the anchorage points. Both Smart Fix indicators are green

## KNOW YOUR CHILD SEAT

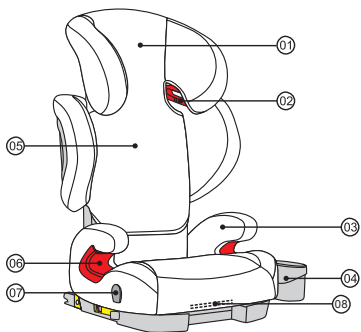

- 01 Headrest
- 02 Diagonal belt guides and locks
- 03 Armrests
- 04 Cup holder
- 05 Backrest
- 06 Lap belt guides
- 07 Cup holder retainer
- 08 Recline handle

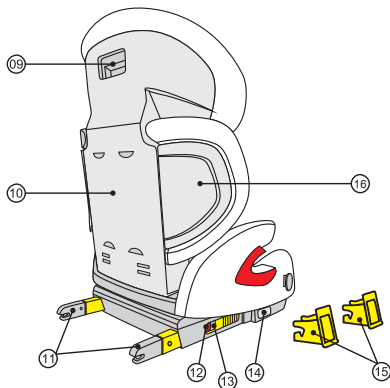

- 09 Headrest adjustment handle
- 10 Seat back
- 11 Smart fix connectors
- 12 Smart fix indicators(gree/red)
- 13 Smart fix release button
- 14 Smart fix adjustment button
- 15 Smart fix insertion guides
- 16 Side wings

## CHECKS BEFORE USE

## 4. ADJUSTING YOUR CHILD SEAT

## 4.1 Adjusting the seating position of the child seat

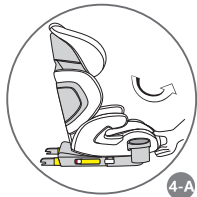

4-A

The child seat can be used in multi seating positions for use of all groups. Pull the recline handle, adjust the seat shell forwards or backwards. Release the handle in the required position and push until you hear a distinct “click” (4-A).

## 4.2 Adjusting the headrest

A correctly adjusted headrest ensures that the diagonal seat belt section is optimally positioned, and gives your child the optimal protection.

The headrest must be adjusted so that there is a space two fingers wide between the headrest and your child’s shoulders.

To adjust the height of the headrest to fit your child:

1. Reach into the adjustment handle on the back of the headrest and pull it upwards. This unlocks the headrest (4-B)
2. You can now move the unlocked headrest to the desired height. As soon as you release the adjustment handle, the headrest will lock into place (4-C)
3. Place the child seat on the vehicle seat. Have your child sit down in the child seat and check the height. Repeat this process until the headrest is at the optimal height (4-D).

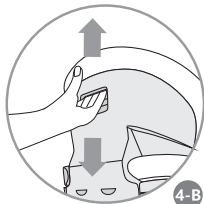

4-B

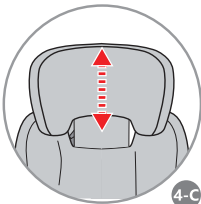

4-C

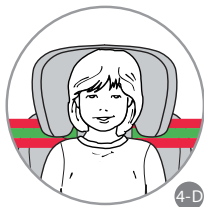

4-D

## CHECKS BEFORE USE

## 5. INSTALLATION WITH 3-POINT SAFETY BELT

1. Please make sure that the both smart fix connectors are stowed in its original position (the most inside position). If not, please pull&hold the smart fix adjustment button, meantime push back the smart fix arms back into the seat base. Repeat the above, to pull back the arm in the other side.(5-A)
2. Place the child seat on the vehicle seat, make sure the backrest of child seat is flush with 2. Place the child seat on the vehicle seat, make sure the backrest of child seat is flush with backrest of the vehicle seat. Tips: if the headrest of the vehicle seat gets in the way, please remove it or turn it in other way.(5-B).
3. SFollow the steps in section 7 "Securing your child" to finish the installation.



5-A



5-B

## 6. INSTALLATION WITH 3-POINT SAFETY BELT IN COMBINATION WITH SMART FIX CONNECTORS

Please read the instructions on the use of child restraint systems described in your vehicle owner's manual. Find the ISOFIX anchorage points in the vehicle seat.

**Tips:** the ISOFIX anchorage points are located between the surface and the backrest of the vehicle seat.

1. Insert two Smart Fix guides to the ISOFIX lower anchorages respectively (6-A) Smart Fix guides make it easier to install using the Smart Fix connectors and prevent damage to the upholstery.
2. Pull the Smart Fix extend levers on the both sides of seat base to stretch the two arms of Smart Fix connectors respectively (6-B)
3. Line up the Smart Fix connectors with the Smart Fix guides. Attach the two Smart Fix connectors to the two anchorages points on the vehicle seat respectively. You will hear two sounds of "clicks". And check the Smart Fix indicator on each side turns to green (6-C/6-D)

## INSTALLATION IN THE VEHICLE

- Pull the Smart Fix extendn levers at same time to push the child seat as far back as it will go. Make sure the back of child seat is against the backrest of vehicle seat firmly. (6-E)
- Follow the steps in section 7 'Securing your child ' to finish the installation.

### Unfastening your child seat

To unfastening your child seat, please pull the Smart fix release buttons on both sides.

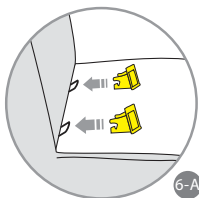

6-A

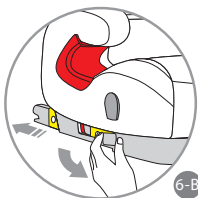

6-B

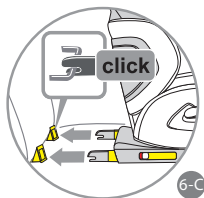

6-C

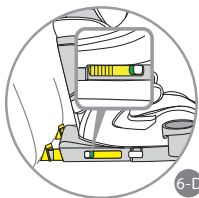

6-D

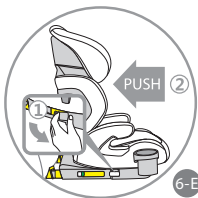

6-E

## 7. SECURING YOUR CHILD

### IMPORTANT:

- Before securing your child in the child seat, please make sure the headrest is adjusted to the correct position (see section 4.2).
- Check your vehicle's manual to see if your vehicle is equipped with ISOFIX lower anchorages; choose one method of installation in the vehicle, either section 5 or 6 was followed correctly.

1. Have your child sit down in the child seat, and slide the diagonal belt guide locking piece to open it. Pull out the safety belt and guide it in front of your child to the seat buckle. (7-A)

## SECURING YOUR CHILD

2. Buckle it up with an audible 'Click'.(7-B)
3. Guide the lap belt and one end of diagonal belt to the belt guides under the both armrests (7-C)
4. Insert the other end of the diagonal belt into the belt guide under headrest, that slide the locking piece to close it (7-D).
5. Remove all the slackness of safety belts to the retractor.(7-E)

Checklist before you go:

- the diagonal belt must run over in the middle of your child's shoulder, not in his or her neck (7-F);
- the lap belt must lie as low as possible on your child's pelvis on both sides;
- no parts of belt should be twisted;
- make sure the safety buckle is not rested on the lap belt guide (7-G).



## CLEANING AND MAINTENANCE

### 8. REMOVE AND REFITTING OF SEAT COVERS

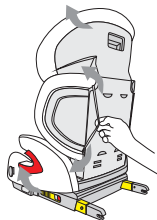

1. Unhook the elastic loops on the back of the headrest and backrest to remove covers from the headrest and side wings.
2. Unhook the cover loops at the bottom of seat base to pull off the cover from it.

#### Re-fitting the cover

Proceed in reverse order to put on the cover.

### 9. CLEANING

The child seat must not be used without the seat cover.

The cover can be washed with a mild detergent using the washing machine's cycle for delicate items (30°C).

The colors of the cover may fade if it is washed at more than 30°C.

Do not spin, and never tumble dry in an electric clothes dryer (the fabric may be separated from the padding).

The plastic parts can be cleaned using soap water.

Do not use harsh cleaning agents (such as solvents).





## FORMAL GUARANTEE

The contents of this document as stated below will come into effect as from 01.01.2005 and replace, on every account and in full, any previous message referring to the guarantee provided by Foppa Pedretti S.p.A.

### FORMAL GUARANTEE

Foppa Pedretti S.p.A. the head office of which is located at n. 11 Via Volta, Grumello del Monte (Italy), guarantees directly to the Consumer that this brand new product is free of faults with regard to the materials, design and manufacture and that it complies with the characteristics as declared by the manufacturer.

This formal guarantee is valid in all Member Countries of the European Union and it neither excludes nor limits the Consumer's rights in accordance with mandatory measures provided for by the law with regard to the Retailer of the Product.

To take advantage of this formal guarantee, the Consumer must return the faulty product to the Retailer, presenting to the same the proof of purchase of the Product which must clearly show the Retailer's address, the date of purchase of the Product with the Retailer's stamp and signature and an indication of the Product itself or, alternatively, the receipt which must not have been altered and which must clearly show the same information as that referred to above.

The manufacturer's formal guarantee is valid for twelve (12) months from the date of purchase of the Product. During this period, Foppa Pedretti S.p.A. will repair or replace the faulty product, at its own discretion.

The formal guarantee is granted to the end buyer of the Product (Consumer) and it neither excludes nor limits the mandatory rights of the Consumer as provided for by the law and/or the rights that the Consumer may have with regard to the Dealer/Retailer of the Product.

### EXCLUSIONS TO THE FORMAL GUARANTEE.

The formal guarantee is excluded in the case of damage caused to the Product for the following reasons: if the product is used in a way that does not comply with the information contained in the use and assembly instruction sheet, if the product is knocked or dropped, if the Product is exposed to humidity or extreme heat or environmental conditions, or to sudden changes in the same, corrosion, oxidization, unauthorized alterations or repairs to the Product, repairs using unauthorised spare parts, improper use, improper maintenance or failure to carry out the same, improper maintenance compared to the information given on the use and assembly instruction sheet, incorrect assembly, accidents, damage caused by food or drink, damage caused by chemical products, cases of force majeure.

In any case, Foppa Pedretti S.p.A. declines all responsibility for damage caused to persons or to property, other than the Product, when such damage is caused by a failure to comply with the instructions/advice/warnings contained in the manual or, alternatively, in the use and assembly instruction sheet provided with each Product for the owner/user. (Purely as an example, in the case of a cot: "Check your baby constantly. Make sure that the sheets and blankets do not cover the baby's head...").

Furthermore, Foppa Pedretti S.p.A. declines all responsibility for damage to persons and to property when the breakage of its products is due to a deterioration in the components of the Product that are subject to wear. All the components of the Product made of plastic are considered to be components subject to wear.

1. Avertissements	PAGE 28
2. Utilisation à bord du véhicule	PAGE 29
3. Composants du siège-auto	PAGE 30
4. Réglage du siège-auto	PAGE 31
4.1 Réglage de l'assise du siège-auto	PAGE 31
4.2 Réglage de l'appui-tête	PAGE 31
5. Installation avec la ceinture de sécurité à 3 points	PAGE 32
6. Installation avec la ceinture de sécurité à 3 points et les connecteurs Smart Fix	PAGE 32
7. Comment attacher correctement l'enfant	PAGE 33
8. Comment enlever et remettre la housse	PAGE 35
9. Conseils de nettoyage	PAGE 35
10. Garantie	PAGE 36

## NOTE

1. Ceci est un dispositif de retenue pour enfants de la catégorie « universel ». Il est homologué conformément au Règlement n°44, série 04 d'amendements, pour une utilisation générale dans des véhicules. Il est compatible avec la plupart des sièges automobiles.
2. Le siège peut probablement être installé dans un véhicule si son constructeur spécifie, dans le manuel d'utilisation dudit véhicule, que ce dernier peut recevoir les dispositifs universels de retenue pour des enfants de ce groupe d'âge.
3. Ce dispositif de retenue pour enfants a été classé comme « universel » en vertu de critères plus rigoureux que ceux qui étaient appliqués aux modèles précédents qui ne sont pas accompagnés de la présente notice.
4. Ce dispositif convient uniquement à des véhicules munis de ceintures de sécurité à 3 points d'ancrage, fixes ou avec enrouleurs, et homologués conformément au règlement CEE/ONU 16 ou d'une norme équivalente.
5. En cas de doute, veuillez contacter le fabricant ou le revendeur du dispositif de retenue pour enfants.

## 1. AVERTISSEMENTS

- Veuillez lire attentivement ces instructions avant d'utiliser le produit. La sécurité du dispositif n'est garantie que si le siège est utilisé conformément aux instructions de la notice.
- Conservez soigneusement cette notice d'utilisation pour référence ultérieure.
- Ne laissez jamais l'enfant sans surveillance dans la voiture.
- S'il a été sujet à des sollicitations violentes au cours d'un accident, remplacez le siège-auto.
- Il est fortement déconseillé d'utiliser un siège d'occasion, dans la mesure où l'on ne sait pas quelle utilisation en a été faite auparavant.
- Veillez à ce que les bagages, ou autres objets potentiellement dangereux en cas d'accident, soient arrimés.
- Ne lubrifiez en aucun cas les composants mobiles du siège-auto.
- N'utilisez pas le siège-auto sans housse et ne remplacez pas celle-ci par une autre qui n'a pas été homologuée par le constructeur.
- Attachez toujours le siège-auto avec une ceinture de sécurité, même lorsqu'il n'est pas utilisé. Si le siège-auto n'est pas fixé ou positionné correctement, il pourrait occasionner des lésions aux autres passagers en cas de freinage brusque.
- Toute altération ou modification du dispositif, qui n'a pas été approuvée au préalable par l'autorité chargée de l'homologation, de même que toute utilisation impropre, pourrait constituer une source de dangers.
- Les composants rigides et les pièces plastiques du dispositif de retenue doivent être positionnés et fixés de telle manière qu'ils ne puissent pas être coincés entre les sièges ou dans la porte du véhicule durant l'utilisation quotidienne du produit.
- Si elles sont soumises à des températures élevées, les pièces métalliques et plastiques peuvent devenir très chaudes. Il est donc conseillé de recouvrir le siège-auto lorsque la voiture est garée au soleil.
- Vérifiez que les sangles de fixation du dispositif de retenue soient tendues, que les bretelles ne soient pas vrillées et qu'elles soient réglées correctement en fonction de la taille de l'enfant.
- Il est très important de s'assurer que la sangle abdominale soit positionnée aussi bas que possible, afin que le bassin soit correctement maintenu en cas de sollicitations.
- Il est extrêmement dangereux d'utiliser des points d'ancrage autres que ceux qui sont indiqués dans cette notice et signalés de manière visuelle sur le siège-auto.

## 2. UTILISATION À BORD DU VÉHICULE

Le siège-auto a été homologué pour être installé de deux manières différentes:

A. Avec la ceinture de sécurité à 3 points

B. Avec la ceinture de sécurité à 3 points et les connecteurs Smart Fix

à accrocher aux points d'ancrage inférieurs ISOFIX présents à bord du véhicule.

### IMPORTANT:

1. Installez le siège-auto uniquement dans le sens de la marche. Il est déconseillé de placer le siège-auto sur le siège du passager avant.

2. La ceinture de sécurité du véhicule doit être homologuée conformément à la norme ECE R16 ou à une norme équivalente.

3. N'utilisez en aucun cas le siège avec une ceinture de sécurité à 2 points.



Utilisez le siège avec  
une ceinture de sécurité  
à 3 points



Utilisez le siège avec  
une ceinture de sécurité  
à 3 points et des  
connecteurs  
Smart Fix



NE PAS utiliser le siège  
avec une ceinture de  
sécurité à 2 points

- Vérifiez que le siège-auto soit toujours attaché avec une ceinture de sécurité.
- Vérifiez que les deux connecteurs Smart Fix soient correctement accrochés aux points d'ancrage et que leurs indicateurs respectifs soient verts.

## COMPOSANTS

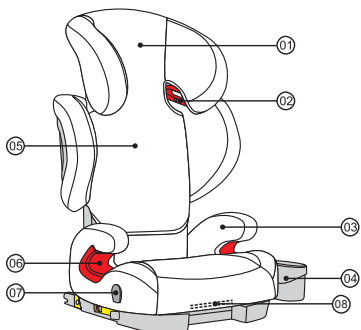

- 01 Appui-tête
- 02 Passants sangle pectorale et dispositifs de blocage
- 03 Accoudoir
- 04 Porte-gobelet
- 05 Dossier
- 06 Passants de sangle abdominale
- 07 Support du porte-gobelet
- 08 Poignée d'inclinaison

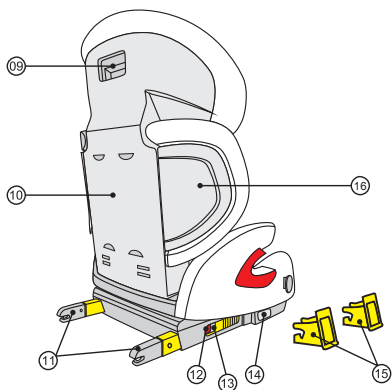

- 09 Poignée de réglage de l'appui-tête  
Partie arrière du siège-
- 10 auto
- 11 Connecteurs Smart Fix
- 12 Indicateurs Smart Fix (vert/rouge)
- 13 Bouton de déblocage Smart Fix
- 14 Bouton de réglage Smart Fix
- 15 Guides d'insertion Smart Fix
- 16 Ailes latérales

## 4. RÉGLAGE DU SIÈGE-AUTO

### 4.1 RÉGLAGE DE L'ASSISE DU SIÈGE-AUTO

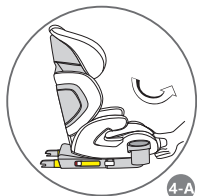

4-A

Le siège pour enfants peut être réglé en plusieurs positions afin de pouvoir être utilisé par tous les groupes. Pressez la poignée d'inclinaison et ajustez la coque en la basculant en avant ou en arrière. Lorsque vous avez atteint la position souhaitée, relâchez la poignée et appuyez jusqu'à entendre un « clic » caractéristique. (4-A)

### 4.2 RÉGLAGE DE L'APPUI-TÊTE

Un réglage correct de l'appui-tête garantit à la sangle pectorale une position optimale par rapport au corps et protège votre enfant de manière optimale lorsqu'il est installé dans le siège-auto.

L'appui-tête doit être réglé de manière à ce qu'il soit possible de passer deux doigts entre l'appui-tête et les épaules de l'enfant.

Pour régler la hauteur de l'appui-tête en fonction de la taille de l'enfant, procédez de la manière suivante:

1. Saisissez la poignée de réglage située à l'arrière de l'appui-tête et tirez-la vers le haut pour la débloquer. (4-B)
2. Vous pouvez maintenant ajuster l'appui-tête en le positionnant à la hauteur souhaitée. Au relâchement de la poignée, l'appui-tête se bloquera dans la position obtenue. (4-C).
3. Positionnez le siège-auto sur le siège de la voiture. Installez l'enfant dans le siège-auto et vérifiez la hauteur de l'appui-tête. Répétez la procédure jusqu'à obtenir la hauteur souhaitée. (4-D).

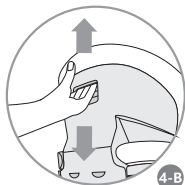

4-B

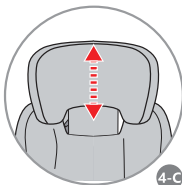

4-C



4-D

## 5. INSTALLATION AVEC LA CEINTURE DE SÉCURITÉ À 3 POINTS

1. Assurez-vous que les deux connecteurs Smart Fix se trouvent dans leur position d'origine (la plus interne). Si ce n'est pas le cas, pressez le bouton de réglage et poussez en même temps les bras des connecteurs Smart Fix vers l'arrière afin de les ramener à la base du siège-auto. Effectuez cette opération sur les deux bras.
2. Placez le siège-auto sur le siège de la voiture et assurez-vous que le dossier du siège-auto soit aligné sur celui du siège de la voiture. Conseil: si l'appui-tête du siège vous gêne durant l'installation, enlevez ou tournez-le. (5-B)
3. Pour compléter l'installation, suivez les indications données au point 7 « Comment attacher l'enfant ».



## 6. INSTALLATION AVEC LA CEINTURE DE SÉCURITÉ À 3 POINTS ET LES CONNECTEURS SMART FIX

Veillez lire les instructions concernant l'utilisation du système de retenue pour enfants dans la notice d'utilisation de votre véhicule et repérer les points d'ancrage ISOFIX sur le siège de la voiture.

**Conseil:** les points d'ancrage ISOFIX se situent entre l'assise et le dossier du siège de la voiture.

1. Insérez les deux guides Smart Fix dans les points d'ancrage ISOFIX inférieurs correspondants. (6-A)

Les guides Smart Fix simplifient l'installation des connecteurs Smart Fix, et préviennent d'éventuels dommages à la housse.

2. Actionnez les leviers d'extension Smart Fix situés des deux côtés de la base du siège-auto pour rallonger chaque bras des connecteurs Smart Fix. (6-B).

3. Alignez les connecteurs Smart Fix sur les guides prévus à cet effet, accrochez-les à leurs points d'ancrage respectifs situés sur le siège de la voiture jusqu'à entendre deux « clics ». Vérifiez ensuite que l'indicateur Smart Fix soit passé au



## UTILISATION DU SIÈGE-AUTO

vert des deux côtés. (6-C/6-D)

4. Actionnez les leviers d'extension Smart Fix et poussez en même temps le siège-auto le plus en arrière possible. Assurez-vous que la partie arrière du siège-auto soit fermement appuyée contre le dossier du véhicule. (6-E)

5. Pour compléter l'installation, suivez les indications données au point 7 « Comment bien attacher l'enfant ».

### Comment débloquer le siège-auto

Pour débloquer le siège-auto, pressez le bouton de déblocage Smart Fix situé sur chaque côté.

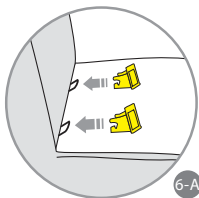

6-A

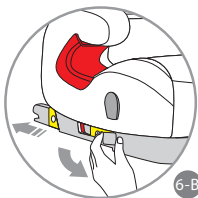

6-B

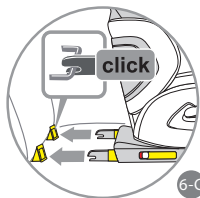

6-C

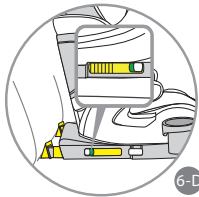

6-D

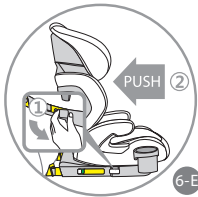

6-E

## 7. COMMENT BIEN ATTACHER L'ENFANT

### IMPORTANT:

Avant d'installer l'enfant dans le siège-auto, vérifiez que la hauteur de l'appui-tête soit correctement réglée. (voir point 4.2)

Consultez la notice d'utilisation de la voiture pour vérifier si votre voiture est équipée des points d'ancrage ISOFIX inférieurs; choisissez le mode d'installation à bord du véhicule et vérifiez que les indications des points 5 ou 6 ont été suivies correctement.

1. Placez l'enfant assis dans le siège-auto et faites coulisser le dispositif de blocage

## UTILISATION DU SIÈGE-AUTO

de la sangle pectorale pour l'ouvrir. Extrayez la ceinture de sécurité du véhicule et faites-la passer devant l'enfant en la faisant glisser jusqu'à la boucle (7-A).

2. Attachez-la jusqu'à entendre un « clic ». (7-B)

3. Faites passer la sangle abdominale et une des extrémités de la sangle pectorale dans les passants qui se situent sous les accoudoirs. (7-C)

4. Insérez l'autre extrémité de la sangle pectorale dans le passant situé en dessous de l'appui-tête, faites coulisser le dispositif d'arrêt pour la bloquer sangle et éviter qu'elle sorte du passant. (7-D).

5. Faites rentrer dans le rétracteur la partie non tendue. (7-E)

Avant de partir, vérifiez les points suivants :

Assurez-vous que la section de la sangle pectorale passe par-dessus les épaules de l'enfant et non devant la gorge. (7-F)

La sangle abdominale doit être portée aussi bas que possible et se trouver des deux côtés à la hauteur des hanches.

Assurez-vous que la sangle ne soit pas vrillée.

Assurez-vous que la boucle de la ceinture de sécurité ne repose pas sur le passant de la sangle abdominale. (7-G)



7-A



7-B



7-C



7-D

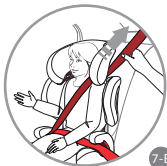

7-E



7-F



7-G

## 8. COMMENT ENLEVER ET REMETTRE LA HOUSSE

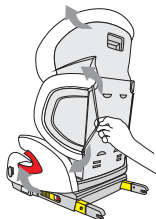

1. Pour enlever la housse de l'appui-tête et des ailes latérales, détachez les anneaux élastiques situés à l'arrière de l'appui-tête et du dossier.
2. Pour enlever le revêtement de la partie inférieure de la base du siège-auto, détachez les anneaux.

### Comment remettre la housse

Pour remettre la housse, suivez les instructions ci-dessus en ordre inverse.

## 9. CONSEILS DE NETTOYAGE

N'utilisez pas le siège-auto sans sa housse.

La housse peut être lavée en machine, en cycle délicat (30°) avec un produit de lessive pour linge délicat.

Si vous la lavez à des températures plus élevées, les couleurs pourraient ternir.

N'essorez pas la housse et ne la mettez pas dans le sèche-linge.

(le tissu pourrait se détacher du rembourrage).

Les parties en plastique peuvent être lavées à l'eau et au savon.

N'utilisez pas de détergents agressifs (comme par exemple des solvants).



## GARANTIE CONVENTIONNELLE

Le contenu indiqué ci-dessous entrera en vigueur à partir du 01.01.2005 et substitue à tout titre et entièrement tout message antérieur concernant la garantie Foppa Pedretti S.p.A.

### GARANTIE CONVENTIONNELLE

Foppa Pedretti S.p.A. ayant siège à Grumello del Monte (Italie) via Volta 11, garantit directement au consommateur ce produit, neuf de fabrication et sans défauts de matériaux, de projet et de fabrication et qu'il est conforme aux caractéristiques qu'elle déclare. La présente garantie conventionnelle est valable dans tous les pays membres de l'union européenne, elle n'exclut ni ne limite les droits du consommateur conformément aux normes impératives en vigueur en ce qui concerne le vendeur du Produit.

Pour bénéficier de cette garantie conventionnelle, le Consommateur devra ramener le Produit défectueux au vendeur, en lui présentant la preuve de l'achat du produit sur lequel il résulte d'une façon lisible l'adresse du vendeur, la date de l'achat du produit, tampon et signature du vendeur et l'indication du produit même ou dans l'alternative, le ticket de caisse, non modifié sur lequel résultent clairement les mêmes informations. La garantie conventionnelle a une validité de douze (12) mois à partir de la date de l'achat du produit.

Pendant cette période Foppa Pedretti S.p.A. réparera ou substituera, selon son jugement, le produit défectueux.

La garantie conventionnelle est accordée à l'acheteur final du produit (consommateur) et n'exclut ni ne limite les droits impératifs du consommateur même, comme prévus par la loi et/ou les droits que le consommateur peut vanter contre le vendeur/revendeur du produit.

### EXCLUSIONS DE LA GARANTIE CONVENTIONNELLE.

La garantie conventionnelle exclut les dommages apportés au produit quand les causes sont les suivantes : usage non conforme aux dispositions contenues sur le feuillet d'instructions d'utilisation et montage, chocs et chutes, exposition du produit à l'humidité ou à des conditions thermiques ou ambiants extrêmes ou changement brusque de ces conditions, corrosions, oxydation, modifications ou réparations du produit non autorisées, réparations avec l'utilisation de pièces de rechange non autorisées, usage impropre, mauvais ou manque d'entretien, entretien impropre par rapport à ce qui est indiqué sur le feuillet d'instructions d'utilisation et montage, montage incorrect, accidents, action de nourriture ou de boisson, action de produits chimiques, causes de force majeure.

Dans tous les cas Foppa Pedretti S.p.A. décline toute responsabilité quant aux dommages aux personnes et aux choses divers au produit, quand ces dommages ont pour cause la négligence des dispositions, recommandations et avertissements contenus dans le manuel ou dans l'alternative sur le feuillet d'instructions utilisation et montage qui accompagne chaque Produit destiné au propriétaire utilisateur (comme par exemple dans le cas des lits d'enfant: "Surveillez constamment l'enfant. Contrôler que les draps et les couvertures ne couvrent pas la tête de l'enfant...").

Foppa Pedretti S.p.A. décline en outre toute responsabilité quant aux dommages aux personnes et aux choses quand la rupture de ses produits est causée par la détérioration des composants du Produit sujets à l'usure. Sont considérés comme composants sujets à l'usure tous les composants en matière plastique.

1. Notas importantes	PAG 39
2. Uso a bordo del vehículo	PAG 40
3. Componentes de la silla de coche	PAG 41
4. Regulación de la silla de coche	PAG 42
4.1 Regulación del asiento de la silla de coche	PAG 42
4.2 Regulación del apoyacabezas	PAG 42
5. Instalación con el cinturón de seguridad de 3 puntos	PAG 43
6. Instalación con el cinturón de seguridad de 3 puntos en combinación con los conectores Smart Fix	PAG 43
7. Cómo sujetar al niño	PAG 44
8. Quitar y volver a colocar el revestimiento	PAG 46
9. Lavado	PAG 46
10. Garantía	PAG 47

## AVISO

1. Este dispositivo de retención infantil universal ha sido aprobado de conformidad con la Norma n.º 44,04 y sucesivas modificaciones para un uso general en vehículos y se adapta a la mayoría de asientos de coches, pero no a todos.
2. Para un ajuste correcto, el fabricante del vehículo debe haber declarado en el manual que dicho dispositivo de retención infantil universal, para este grupo de edad, puede instalarse en el coche.
3. Este dispositivo de retención ha sido clasificado como universal según unas condiciones más estrictas que las que se aplicaban en modelos anteriores y que no llevaban este aviso.
4. El dispositivo podrá usarse únicamente si los vehículos aprobados están dotados de cinturón de seguridad de 3 puntos o retráctil de conformidad con la Normativa UN/ECE n.º 16 u otros estándares equivalentes.
5. Si tiene alguna duda, póngase en contacto con el fabricante del dispositivo de retención infantil o con el distribuidor.

## ADVERTENCIA

## 1. NOTAS IMPORTANTES

- Lea atentamente las instrucciones antes de utilizar el producto.
- Se trata de un dispositivo de seguridad cuya eficacia se garantiza sólo si se utiliza de conformidad con lo indicado en las instrucciones de uso.
- Conserve las instrucciones de uso con cuidado para futuras referencias.
- Vigile siempre al niño cuando esté en el vehículo.
- Cambie la silla de coche si ha sufrido fuertes sollicitaciones como consecuencia de un accidente.
- Se desaconseja por completo el uso de un producto de segunda mano, ya cuanto se desconoce el uso previo que se ha hecho de él.
- Asegúrese de que el equipaje u otros objetos que puedan ser peligrosos en caso de accidente estén inmovilizados.
- No lubrique bajo ningún concepto los componentes móviles de la silla de coche.
- No utilice la silla de coche sin revestimiento, ni lo cambie por ningún otro que no esté homologado por el fabricante.
- Sujete la silla de coche con un cinturón de seguridad, incluso cuando no se esté utilizando. Si la silla de coche no está fijada o posicionada de forma segura, un frenado brusco podría provocar lesiones a los demás pasajeros.
- Cualquier alteración o modificación que se efectúe en el dispositivo sin autorización previa por parte de la Autoridad de Homologación, así como un uso inapropiado del mismo, podría causar peligros.
- Los componentes rígidos y de plástico del dispositivo de retención deben colocarse y fijarse de manera que no se queden encajados entre los asientos o en una puerta durante el uso diario del producto.
- Los componentes metálicos y de plástico se calientan si se someten a temperaturas elevadas y, por tanto, se aconseja cubrir la silla de coche si se deja el coche aparcado al sol.
- Compruebe que las correas de fijación del dispositivo de retención estén en tensión, que los tirantes no estén retorcidos y que estén regulados correctamente en función del tamaño del niño.
- Es fundamental asegurarse de que el cinturón abdominal quede colocado lo más bajo posible, para que las caderas estén sujetas de forma correcta en caso de sollicitaciones.
- Es extremadamente peligroso utilizar puntos de anclaje distintos a los indicados en el presente manual y señalados visualmente en la silla de coche.
- Utilice la silla de coche incluso en caso de trayectos cortos, ya que es durante este tipo de viajes cuando se producen la mayoría de los accidentes.

## ADVERTENCIA

- Haga descansos durante los viajes largos, para que el niño pueda moverse libremente durante unos minutos.
- Dé un buen ejemplo en primera persona y póngase siempre el cinturón de seguridad.
- Pídale al niño que no juegue nunca con la hebilla del cinturón.

## 2. USO A BORDO DEL VEHÍCULO

La silla de coche está homologada para la instalación según dos modalidades distintas:

- Con el cinturón de seguridad de 3 puntos
- Con el cinturón de seguridad de 3 puntos combinado con los conectores Smart Fix, que se enganchan en los puntos de anclaje inferiores ISOFIX situados en el vehículo.

### IMPORTANTE:

1. Utilice la silla de coche exclusivamente en el sentido de la marcha. Se desaconseja colocar la silla de coche en el asiento del copiloto.
2. El cinturón de seguridad del vehículo debe estar homologado de conformidad con la normativa ECE R16 o con un estándar equivalente.
3. No utilice bajo ningún concepto un cinturón de seguridad de 2 puntos.



Utilice el dispositivo con un cinturón de seguridad de 3 puntos



Utilice el dispositivo con un cinturón de seguridad de 3 puntos combinado con los conectores Smart Fix



NO utilice el dispositivo con un cinturón de seguridad de 2 puntos

- Compruebe que ha sujetado la silla de coche con el cinturón de seguridad.
- Compruebe que ambos conectores Smart Fix estén correctamente enganchados en los puntos de anclaje y que los correspondientes indicadores se hayan puesto en verde.



## COMPONENTES

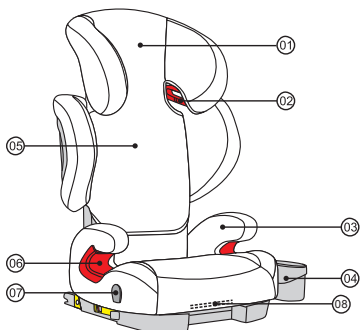

- 01 Apoyacabezas
- 02 Guías para el cinturón pectoral y dispositivos de bloqueo
- 03 Brazo
- 04 Portavasos
- 05 Respaldo
- 06 Guías para el cinturón abdominal
- 07 Soporte para el portavasos
- 08 Palanca de reclinación

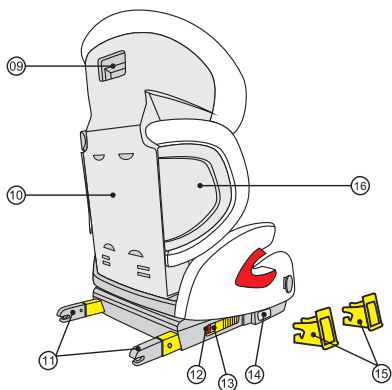

- 09 Palanca de regulación del apoyacabezas
- 10 Parte posterior de la silla de coche
- 11 Conectores Smart Fix
- 12 Indicadores Smart Fix (verde/rojo)
- 13 Botón para desenganchar Smart Fix
- 14 Botón de regulación Smart Fix
- 15 Guías para la inserción Smart Fix
- 16 Alas laterales

## 4. REGULACIÓN DE LA SILLA DE COCHE

### 4.1 REGULACIÓN DEL ASIENTO DE LA SILLA DE COCHE

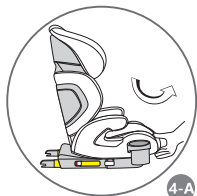

4-A

La silla de coche infantil puede regularse en varias posiciones para utilizarse con todos los grupos. Pulse la palanca de inclinación y regule la estructura colocándola hacia delante o hacia atrás. Una vez alcanzada la posición deseada, suelte la palanca y ejerza presión hasta oír el característico "clic". (4-A)

### 4.2 REGULACIÓN DEL APOYACABEZAS

La regulación correcta del apoyacabezas garantiza que el cinturón pectoral esté colocado en una posición óptima respecto al cuerpo, garantizando la máxima protección para el niño cuando está sentado en la silla de coche.

El apoyacabezas debe regularse de manera que quede un espacio de dos dedos entre dicha parte y los hombros del niño.

Para regular la altura del apoyacabezas en función de la del niño, efectúe los siguientes pasos:

1. Agarre la palanca de regulación situada en la parte posterior del apoyacabezas y tire de ella hacia arriba para desbloquearlo. (4-B)
2. Ahora puede regular el apoyacabezas y colocarlo a la altura deseada. En cuanto se suelta la palanca, el apoyacabezas se bloquea en la posición alcanzada. (4-C)
3. Coloque la silla infantil en el asiento del coche. Coloque al niño en la silla de coche y compruebe la altura del apoyacabezas. Repita el procedimiento hasta alcanzar la altura deseada. (4-D).

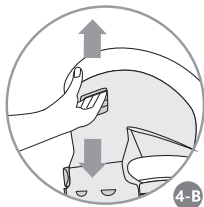

4-B

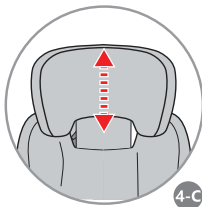

4-C

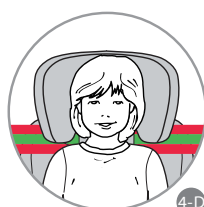

4-D

## 5. INSTALACIÓN CON EL CINTURÓN DE SEGURIDAD DE 3 PUNTOS

1. Asegúrese de que ambos conectores Smart Fix se encuentran en la posición original (la más interna). En caso contrario, mantenga pulsado el botón de regulación y, al mismo tiempo, empuje hacia atrás los brazos de los conectores Smart Fix con el objetivo de colocarlos en la base de la silla de coche. Repita esta operación en ambos brazos.
2. Coloque la silla infantil en el asiento del coche, asegurándose de que el respaldo de la silla esté alineado con el del asiento del coche. Consejos: si el apoyacabezas del asiento obstaculiza las operaciones, extráigalo o gírelo. (5-B)
3. Siga las indicaciones mostradas en el párrafo 7 "Cómo sujetar al niño" para completar la instalación.



## 6. INSTALACIÓN CON EL CINTURÓN DE SEGURIDAD DE 3 PUNTOS COMBINADO CON LOS CONECTORES SMART FIX

Lea las instrucciones relativas al uso del sistema de retención infantil ilustrado en el manual del vehículo e identifique los puntos de anclaje ISOFIX en el asiento del coche.

**Consejos:** los puntos de anclaje ISOFIX se sitúan entre el asiento y el respaldo del asiento del coche.

1. Introduzca las dos guías Smart Fix en los correspondientes puntos de anclaje ISOFIX inferiores. (6-A)

Las guías Smart Fix simplifican la instalación de los conectores Smart Fix, previniendo posibles daños en el revestimiento.

2. Tire de las palancas de extensión Smart Fix situadas a ambos lados de la base de la silla de coche para alargar los respectivos brazos de los conectores Smart Fix. (6-B)

## USO DE LA SILLA DE COCHE

3. Alinee los conectores Smart Fix en las correspondientes guías, engánchelos en los respectivos puntos de anclaje del asiento del vehículo hasta que oiga dos "clicks" y, después, compruebe que el indicador Smart Fix de ambos lados se haya puesto en verde. (6-C/6-D)
4. Tire de las palancas de extensión Smart Fix y, al mismo tiempo, empuje la silla de coche lo más hacia atrás posible. Asegúrese de que la parte posterior de la silla se apoye firmemente contra el respaldo del vehículo. (6-E)
5. Siga las indicaciones mostradas en el párrafo 7 "Cómo sujetar al niño" para completar la instalación.

### Cómo desenganchar la silla de coche

Para desenganchar la silla de coche, tire del botón para desenganchar Smart Fix situado a ambos lados.

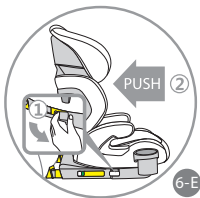
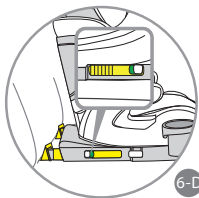
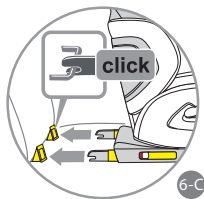
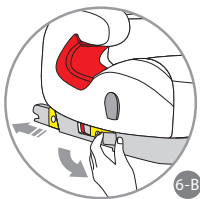
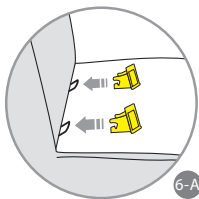

## 7. CÓMO SUJETAR AL NIÑO

### IMPORTANTE:

Antes de colocar al niño en la silla de coche, asegúrese de que el apoyacabezas esté correctamente regulado (véase el apartado 4.2).

Consulte el manual del vehículo para comprobar que el coche esté dotado de los anclajes ISOFIX inferiores; elija la modalidad de instalación a bordo del vehículo

## USO DE LA SILLA DE COCHE

y compruebe que las indicaciones que aparecen en la sección 5 o 6 se hayan seguido correctamente.

1. Siente al niño en la silla y deslice el dispositivo de bloqueo del cinturón pectoral para abrirlo. Saque el cinturón de seguridad del vehículo y páselo por delante del niño, deslizándolo hasta el broche. (7-A)
2. Abróchelo y ejerza presión hasta que oiga un "click". (7-B)
3. Pase el cinturón abdominal y una extremidad del pectoral por las guías de los cinturones situadas debajo de ambos brazos. (7-C)
5. Introduzca en el enrollador la parte que no está tirante. (7-E)

Comprobaciones que se deben realizar antes de salir:

Asegúrese de que la sección del cinturón pectoral pase por encima de los hombros del niño y no por delante del cuello. (7-F)

El cinturón abdominal debe estar colocado lo más bajo posible, en correspondencia de las caderas a ambos lados.

Asegúrese de que el cinturón no esté retorcido.

Asegúrese de que la hebilla del cinturón de seguridad no se apoye en la guía del cinturón abdominal. (7-G)



7-A



7-B



7-C



7-D

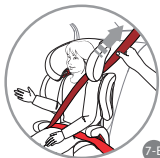

7-E



7-F



7-G



## 8. QUITAR Y VOLVER A COLOCAR EL REVESTIMIENTO

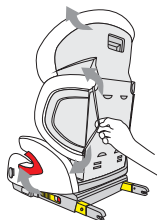

1. Desenganche las anillas elásticas situadas en la parte posterior del apoyacabezas y del respaldo para quitar el revestimiento del apoyacabezas y de las alas laterales.
2. Desenganche las anillas del revestimiento situadas en la parte inferior de la base de la silla de coche para extraer el revestimiento.

### Volver a colocar el revestimiento

Para colocar el revestimiento, siga las instrucciones indicadas anteriormente, pero en sentido contrario.

## 9. LAVADO

No utilice la silla de coche sin el revestimiento.

El revestimiento puede lavarse en la lavadora con un detergente delicado utilizando un programa para prendas delicadas (30 °C).

Los colores podrían desteñirse si se lavan a temperaturas superiores a las indicadas.

No centrifugue ni seque el revestimiento utilizando una secadora (el tejido podría despegarse del acolchado).

Las partes de plástico se pueden lavar con agua y jabón.

No utilice detergentes agresivos (como, por ejemplo, solventes).



## GARANTÍA CONVENCIONAL

El contenido indicado a continuación entra en vigencia a partir del 01.01.2005 y substituye bajo cualquier concepto y totalmente cualquier mensaje anterior con referencia a la garantía prestada por Foppa Pedretti S.p.A.

### GARANTÍA CONVENCIONAL

Foppa Pedretti S.p.A. con sede en Grumello del Monte (Italia) Via Volta 11, garantiza directamente al Consumidor que este Producto, nuevo de fábrica, está exento de defectos en los materiales, en el proyecto y en la fabricación y que está fabricado conforme a las características declaradas por la misma. La presente garantía convencional tiene validez en todos los Países Estados Miembros de la Unión Europea y no excluye ni limita los derechos del Consumidor según los efectos de las normas imperativas de ley con respecto al Vendedor del Producto.

Para hacer uso de la presente garantía convencional el Consumidor deberá entregar el producto defectuoso al Vendedor, presentándole la prueba de compra del Producto de la cual resulten de manera legible la dirección del Vendedor, la fecha de compra del Producto con el sello del Vendedor y la indicación del Producto mismo o, como alternativa, el recibo fiscal, no modificado, del cual resulten claramente las mismas informaciones.

La garantía convencional tiene validez por Doce (12) meses a partir de la fecha de compra del Producto.

Durante este período Foppa Pedretti S.p.A. reparará o reemplazará, a su discreción, el Producto defectuoso.

La garantía convencional se concede al comprador final del Producto (Consumidor) y no excluye ni limita los derechos imperativos del Consumidor mismo, como resultan previstos por la ley y/o los derechos que el Consumidor puede exhibir contra el Vendedor/Revendedor del Producto.

### EXCLUSIONES DE LA GARANTÍA CONVENCIONAL.

La garantía convencional queda excluida por daños ocasionados al Producto debidos a las siguientes causas: uso no conforme a las disposiciones contenidas en la ficha de instrucciones para el uso y el montaje, choques y caídas, exposición del Producto a humedad o condiciones térmicas o ambientales extremas o a cambios repentinos de tales condiciones, corrosión, oxidación, modificaciones o reparaciones no autorizadas del Producto, reparaciones con uso de partes de repuesto no autorizadas, uso impropio, mal o inexistente mantenimiento, mantenimiento impropio con respecto a cuanto indicado en la ficha de instrucciones para el uso y el montaje, montaje incorrecto, accidentes, acciones de comidas o bebidas, acción de productos químicos, causas de fuerza mayor.

En cualquier caso Foppa Pedretti S.p.A. declina toda responsabilidad por daños a personas o a cosas, diversas del Producto, cuando tales daños sean causado por negligencia respecto a las disposiciones/recomendaciones/advertencias contenidas en el manual o, como alternativa, en la "Ficha de instrucciones para el uso y el Montaje" que acompaña cada Producto destinado al propietario/ usuario. (meramente como ejemplo, en el caso del Producto Camita: "Vigilar constantemente al bebé. Controlar que la sábana y la manta no cubran la cabeza del bebé...").

Foppa Pedretti S.p.A. declina, además, toda responsabilidad por daños a persone o a cosas cuando la rotura de sus productos sea causada por el deterioro de los componentes del Producto, sujetos a desgaste. Se consideran componentes del Producto sujetos a desgaste todos los componentes de material plástico.

1. Notas importantes	PAG 50
2. Utilização a bordo do veículo	PAG 51
3. Componentes da cadeira auto	PAG 52
4. Regulação da cadeira auto	PAG 53
4.1 Regulação do banco da cadeira auto	PAG 53
4.2 Regulação do apoio da cabeça	PAG 53
5. Instalação com o cinto de segurança com 3 pontos	PAG 54
6. Instalação com o cinto de segurança com 3 pontos em combinação com os conectores Smart Fix	PAG 54
7. Como prender a criança	PAG 55
8. Remoção e recolocação do revestimento	PAG 57
9. Lavagem	PAG 57
10. Garantia	PAG 58



## INFORMAÇÃO

1. Este sistema de retenção para crianças é um sistema de retenção da categoria «universal». Foi homologado ao abrigo do Regulamento n.º 44, série 04 de alterações, para utilização geral em veículos; é adaptável à maior parte dos bancos dos veículos.
2. É possível uma instalação correta se o fabricante do veículo tiver indicado, no manual de instruções do veículo, que o mesmo está preparado para nele ser instalado um sistema de retenção para crianças da categoria «universal» para esta faixa etária.
3. Este sistema de retenção para crianças foi classificado de «universal» com base em condições mais estritas do que as aplicadas a modelos anteriores não portadores do presente aviso.
4. Só é utilizável se os veículos homologados dispuserem de cintos de segurança de 3 pontos estáticos ou equipados com retrator homologados nos termos do Regulamento UN/ECE n.º 16 ou de normas equivalentes.
5. Em caso de dúvida, consultar o fabricante ou o vendedor do sistema de retenção para crianças.

## 1. NOTAS IMPORTANTES

- Recomenda-se ler atentamente as presentes instruções antes da utilização do produto. Trata-se de um dispositivo de segurança, cuja eficácia só é garantida quando utilizado de acordo com o previsto nas instruções de utilização.
- Conservar cuidadosamente as instruções de utilização para qualquer eventual referência futura.
- Nunca deixar a criança sem vigilância dentro do automóvel.
- Se sujeita a tensões violentas após um acidente, substituir a cadeira auto.
- Desaconselha-se vivamente utilizar um produto em segunda mão, uma vez que não se conhece a utilização anterior.
- Certificar-se que as bagagens ou outros objetos que possam revelar-se perigosos em caso de acidente, estão imobilizados.
- Não lubrificar sob nenhuma circunstância os componentes móveis da cadeira auto.
- Não utilizar a cadeira auto sem revestimento nem substituir este último por outro não homologado pelo fabricante.
- Prender a cadeira auto com um cinto de segurança, mesmo quando a cadeira não é utilizada. Se a cadeira auto não estiver fixada ou colocada de modo seguro, em caso de travagem brusca pode provocar lesões nos outros passageiros.
- Qualquer alteração ou modificação introduzida no dispositivo sem a autorização prévia da Autoridade de Homologação, assim como uma utilização imprópria do mesmo pode causar perigos.
- Os componentes rígidos e de plástico do dispositivo de retenção devem ser posicionados e fixados de modo a não ficarem presos entre os assentos ou numa porta durante a utilização diária do produto.
- Se sujeitos a temperaturas elevadas, os componentes metálicos e de plástico ficam sobreaquecidos. Recomenda-se portanto cobrir a cadeira auto se o carro ficar estacionado ao sol.
- Verificar que as correias de fixação do dispositivo de retenção estão esticadas e que as alças não estão torcidas e estão corretamente ajustadas de acordo com a morfologia da criança.
- É fundamental certificar-se que o cinto abdominal está colocado o mais baixo possível, de forma a que as ancas fiquem presas de modo correto em caso de tensões.
- É extremamente perigoso utilizar pontos de fixação diferentes daqueles indicados no presente manual e assinalados visivelmente na cadeira auto.
- Utilizar a cadeira auto mesmo no caso de viagens breves, uma vez que é durante

## ADVERTÊNCIA

estas que se verificam a maior parte dos acidentes.

- Fazer uma pausa durante as viagens compridas, de modo a que a criança possa mexer-se livremente durante alguns minutos.
- Dar o exemplo e utilizar sempre o cinto de segurança.
- Recomendar à criança para nunca brincar com a fivela do cinto.

## 2. UTILIZAÇÃO A BORDO DO VEÍCULO

A cadeira auto está homologada para a instalação em duas modalidades diferentes:

- Com o cinto de segurança com 3 pontos.
- Com o cinto de segurança com 3 pontos em combinação com os conectores Smart Fix a engatar nos pontos de fixação inferiores ISOFIX existentes a bordo do veículo.

### IMPORTANTE:

1. Utilizar sempre a cadeira auto no sentido da marcha. Não se aconselha colocar a cadeira auto no assento do passageiro da frente.
2. O cinto de segurança do veículo deve estar homologado nos termos da norma ECE R16 ou de uma norma equivalente.
3. Não utilizar em nenhuma circunstância com um cinto de segurança com 2 pontos.



Utilizar com um cinto de segurança com 3 pontos



Utilizar com um cinto de segurança com 3 pontos em combinação com conectores Smart Fix



NÃO utilizar com um cinto de segurança com 2 pontos

- Verificar que a cadeira auto foi presa com o cinto de segurança.
- Verificar que ambos os conectores Smart Fix estão corretamente engatados nos pontos de fixação e que os respetivos indicadores estão ambos verdes.

## COMPONENTES

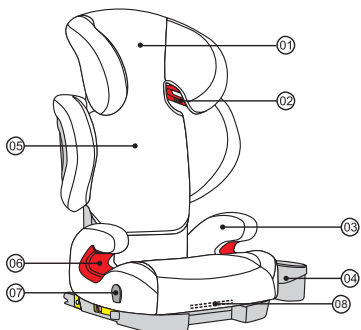

- 01 Apoio da cabeça
- 02 Guias do cinto peitoral e dispositivos de bloqueio
- 03 Apoio para o braço
- 04 Porta-copos
- 05 Encosto
- 06 Guias do cinto abdominal
- 07 Suporte do porta-copos
- 08 Manípulo de reclinção

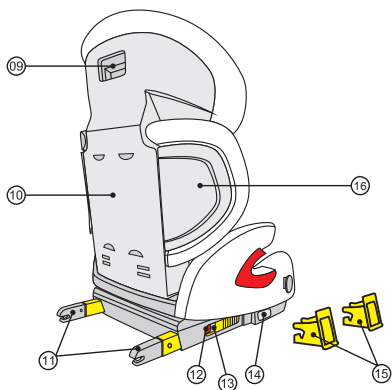

- 09 Manípulo de regulação do apoio da cabeça
- 10 Parte traseira da cadeira auto
- 11 Conectores Smart Fix
- 12 Indicadores Smart Fix (verde/
- 13 vermelho)
- 14 Botão de desbloqueio Smart Fix
- 15 Botão de regulação Smart Fix
- 16 Guias para a colocação Smart Fix
- 17 Abas laterais

## 4. REGULAÇÃO DA CADEIRA AUTO

### 4.1 REGULAÇÃO DO BANCO DA CADEIRA AUTO

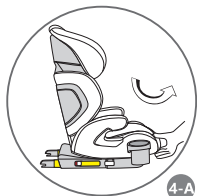

4-A

A cadeira para crianças pode ser regulada em diversas posições para ser utilizada por todos os grupos. Premir o manípulo de reclinção e regular a carcaça deslocando-a para a frente ou para trás. Uma vez alcançada a posição desejada, largar o manípulo até se ouvir um “clique” característico. (4-A)

### 4.2 REGULAÇÃO DO APOIO DA CABEÇA

A regulação correta do apoio da cabeça garante que o cinto peitoral fique colocado na posição ideal em relação ao corpo, garantindo a proteção máxima para a sua criança sentada na cadeira auto.

O apoio da cabeça deve ser regulado de modo a que fique um espaço de dois dedos entre o mesmo e as costas da criança.

Para regular a altura do apoio da cabeça de acordo com a altura da criança:

1. Apertar o manípulo de regulação colocado na parte traseira do apoio da cabeça e puxá-lo para cima para desbloqueá-lo. (4-B)
2. Agora é possível regular o apoio da cabeça colocando-o na altura desejada. Assim que se larga o manípulo, a apoio da cabeça fica bloqueado na posição alcançada. (4-C)
3. Colocar a cadeira para crianças no banco do automóvel. Colocar a criança na cadeira auto e verificar a altura do apoio da cabeça. Repetir o procedimento até alcançar a altura desejada. (4-D).

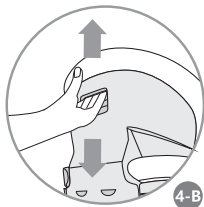

4-B

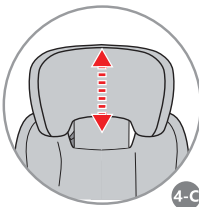

4-C

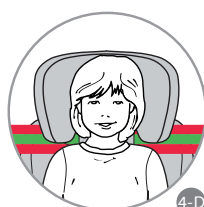

4-D

## 5. INSTALAÇÃO COM O CINTO DE SEGURANÇA COM 3 PONTOS

1. Certificar-se que ambos os conectores Smart Fix se encontram na posição original (aquela mais interna). Caso contrário, premir continuamente o botão de regulação e ao mesmo tempo puxar para trás os braços dos conectores Smart Fix até voltar a colocá-los na base da cadeira auto. Repetir em ambos os braços esta operação.
2. Colocar a cadeira para crianças no banco do automóvel, certificando-se que o encosto da cadeira está alinhado com o do banco do automóvel. Conselhos: se o apoio da cabeça do banco dificultar as operações, removê-lo ou rodá-lo. (5-B)
3. Seguir as indicações previstas no parágrafo 7 "Como prender a criança" para completar a instalação.



## 6. INSTALAÇÃO COM O CINTO DE SEGURANÇA COM 3 PONTOS EM COMBINAÇÃO COM OS CONECTORES SMART FIX

Recomenda-se ler as instruções relativas à utilização do sistema de retenção para crianças ilustrado no manual do veículo e identificar os pontos de fixação ISOFIX no banco do automóvel.

**Conselhos:** os pontos de fixação ISOFIX estão colocados entre o assento e o encosto do banco do automóvel.

1. Inserir as duas guias Smart Fix nos respetivos pontos de fixação ISOFIX inferiores. (6-A)

As guias Smart Fix simplificam a instalação dos conectores Smart Fix, prevenindo eventuais danos no revestimento.

2. Puxar as alavancas de extensão Smart Fix colocadas em ambos os lados da base da cadeira auto para alongar os respetivos braços dos conectores Smart Fix. (6-B)

## USO DE LA SILLA DE COCHE

3. Alinhar os conectores Smart Fix nas guias previstas para o efeito, engatá-los nos respetivos pontos de fixação no banco do veículo até se ouvir dois “cliques” e de seguida verificar se o indicador Smart Fix em cada um dos lados fica verde. (6-C/6-D)
4. Puxar as alavancas de extensão Smart Fix e ao mesmo tempo empurrar a cadeira auto o mais possível para trás. Certificar-se que a parte traseira da mesma fica bem apoiada contra o encosto do veículo. (6-E)
5. Seguir as indicações previstas no parágrafo 7 “Como prender a criança” para completar a instalação.

### Como desengatar a cadeira auto

Para desengatar a cadeira auto puxar o botão de desengate Smart Fix colocado em ambos os lados.

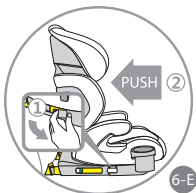
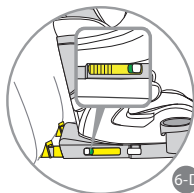
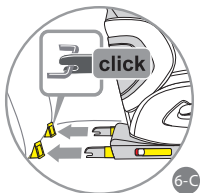
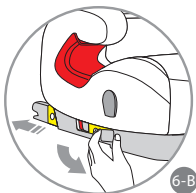
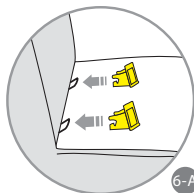

## 7. COMO PRENDER A CRIANÇA

### IMPORTANTE:

ntes de colocar a criança na cadeira auto, certificar-se que o apoio da cabeça está corretamente regulado (cf. secção 4.2).

Consultar o manual do veículo para verificar se a sua viatura está equipada com as fixações ISOFIX inferiores; escolher a modalidade de instalação a bordo do veículo e verificar se as indicações previstas na secção 5 ou 6 foram seguidas corretamente.

## USO DE LA SILLA DE COCHE

1. Colocar a criança na posição sentada na cadeira e fazer deslizar o dispositivo de bloqueio do cinto peitoral para abri-lo. Extrair o cinto de segurança do veículo e fazê-lo passar à frente da criança, fazendo-o deslizar até à fivela. (7-A)
2. Apertá-lo até se ouvir um "clique". (7-B)
3. Fazer passar o cinto abdominal e uma extremidade do cinto peitoral nas guias dos cintos colocadas em ambos os apoios para os braços. (7-C)
4. Inserir a outra extremidade do cinto peitoral na guia colocada por baixo do apoio da cabeça, fazer deslizar o dispositivo de retenção para bloquear o cinto e evitar que saia da guia. (7-D).
5. Fazer reentrar no retrator a parte não esticada. (7-E)

Verificações a efetuar antes de arrancar:

Certificar-se que a secção do cinto peitoral passa por cima das costas da criança e não pela frente do pescoço. (7-F)

O cinto abdominal deve ser colocado o mais em baixo possível em correspondência com as ancas de ambos os lados.

Certificar-se que o cinto não está torcido.

Certificar-se que a fivela do cinto de segurança não fica apoiada na guia do cinto abdominal. (7-G)



7-A



7-B



7-C



7-D



7-E



7-F



7-G

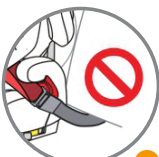

56



## 8. REMOÇÃO E RECOLOCAÇÃO DO REVESTIMENTO

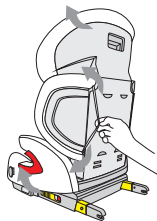

1. Desengatar os anéis elásticos na parte traseira do apoio da cabeça e do encosto para remover o revestimento do apoio da cabeça e das abas laterais.
2. Desengatar os anéis do revestimento na parte inferior da base da cadeira auto para retirar o seu revestimento.

### Reposicionamento do revestimento

Para colocar o revestimento, seguir as instruções indicadas em cima na ordem inversa.

## 9. LAVAGEM

Não utilizar a cadeira auto sem revestimento.

O revestimento pode ser lavado na máquina de lavar roupa com um detergente delicado utilizando o programa para peças delicadas (30 °C).

As cores podem ficar esbatidas se a lavagem for efetuada a temperaturas superiores àquelas indicadas.

Não centrifugar nem secar utilizando uma máquina de secar

(o tecido pode soltar-se do enchimento).

As peças em plástico podem ser lavadas com água e sabão.

Não utilizar detergentes agressivos (como por exemplo solventes).



## GARANTIA CONVENCIONAL

O conteúdo abaixo indicado entra em vigor a partir de 1º de janeiro de 2005 e substitui completamente qualquer título e mensagem anterior referente à garantia prestada pela empresa Foppa Pedretti S.p.A

### GARANTIA CONVENCIONAL

Foppa Pedretti S.p.A. com sede em Grumello del Monte (Itália), Via Volta 11, garante diretamente ao consumidor que este produto, novo de fábrica, sem defeitos nos materiais, no projeto e na fabricação, está em conformidade com as características declaradas.

A presente garantia convencional, válida em todos os países membros da União Europeia, não exclui e não limita os direitos do Consumidor nos termos imperativos da lei em relação ao vendedor do Produto.

. Para usufruir a presente garantia convencional, o Consumidor deve levar o produto defeituoso ao Vendedor e apresentar-lhe a prova de aquisição do produto, onde haja, de modo legível, o endereço do Vendedor, com a data da compra do produto, carimbo e assinatura do Vendedor, além da indicação do próprio produto ou, como alternativa, o recibo fiscal, não modificado, e que apresente de modo claro as mesmas informações mencionadas anteriormente.

A garantia convencional tem validade por doze (12) meses a partir da data de aquisição do produto.

Durante este período, a empresa Foppa Pedretti S.p.A. conserta ou substitui o produto defeituoso, segundo sua descrição. A garantia convencional concedida ao comprador final do produto (consumidor) e não exclui e nem limita os direitos imperativos do próprio consumidor como previstos pela lei e ou direitos que o consumidor pode ter contra o Vendedor/ Revendedor do produto.

### EXCLUSÕES DA GARANTIA CONVENCIONAL.

A garantia convencional exclui os danos decorrentes pelas seguintes causas: uso não em conformidade com as disposições contidas no folheto de instruções para o uso e montagem, quedas e impactos, exposição do produto à humidade ou condições térmicas, ambientes extremos ou mudanças repentinas destas condições, corrosão, oxidação, modificações ou consertos não autorizados do produto, consertos efetuados com o uso de peças de reposição não autorizadas, uso impróprio, manutenção não efetuada ou efetuada de modo incorreto, manutenção imprópria em relação ao que foi indicado no folheto de instruções para o uso e a montagem, montagem não correta, acidentes, ações de alimentos ou bebidas, ações de produtos químicos e causas de força maior.

De qualquer modo, a empresa Foppa Pedretti S.p.A. declina qualquer tipo de responsabilidade por danos causados às pessoas ou aos objetos, diferentes do produto, quando estes danos forem causados pela negligência das disposições/advertências contidas no manual, ou, como alternativa, no "Folheto de instruções para o uso e montagem" que acompanha todos os produtos destinados ao proprietário/ utilizador (como exemplo meramente exemplificativo, no caso do produto "Caminha": "Supervisione a criança constantemente. Controle para que os lençóis e as cobertas não cubram a cabeça da criança...").

A empresa Foppa Pedretti S.p.A. exime-se também de todos os tipos de responsabilidade por danos às pessoas ou objetos quando a rutura de seus produtos for causada pelo deterioramento dos produtos sujeito aos desgastes. São considerados componentes do produto sujeitos a desgaste os componentes em material plástico.

1. Σημαντικές πληροφορίες **ΣΕΛ 61**
2. Χρήση στο όχημα **ΣΕΛ 62**
3. Εξαρτήματα του παιδικού καθίσματος αυτοκινήτου **ΣΕΛ 63**
  4. Ρύθμιση του παιδικού καθίσματος αυτοκινήτου **ΣΕΛ 64**
    - 4.1 Ρύθμιση της έδρας του παιδικού καθίσματος αυτοκινήτου **ΣΕΛ 64**
      - 4.2 Ρύθμιση του προσκέφαλου **ΣΕΛ 64**
    5. Εγκατάσταση με την ζώνη ασφαλείας 3 σημείων **ΣΕΛ 65**
    6. Εγκατάσταση με την ζώνη ασφαλείας 3 σημείων σε συνδυασμό με τις συνδέσεις Smart Fix **ΣΕΛ 65**
      7. Τρόπος ασφάλισης του παιδιού **ΣΕΛ 66**
  8. Αφαίρεση και επανατοποθέτηση του καλύμματος **ΣΕΛ 68**
    9. Πλύσιμο **ΣΕΛ 68**
    10. Εγγύηση **ΡΑΓ 69**

## ΣΗΜΕΙΩΣΗ

1. Αυτό είναι ένα καθολικό σύστημα συγκράτησης για παιδιά. Είναι εγκεκριμένο από τον Κανονισμό 44-04 (σειρά τροποποιήσεων), για γενική χρήση σε οχήματα και εφαρμόζεται στα περισσότερα, αλλά όχι όλα, αυτοκίνητα.
2. Η σωστή εφαρμογή θα εξαρτηθεί από το αν στο εγχειρίδιο του οχήματος συμπεριλαμβάνεται δήλωση του κατασκευαστή του οχήματος ότι στο όχημα μπορεί να εφαρμοστεί ένα καθολικό σύστημα συγκράτησης για αυτή την ηλικιακή ομάδα.
3. Αυτό το παιδικό σύστημα συγκράτησης έχει ταξινομηθεί ως καθολικό υπό αυστηρότερες συνθήκες σε σχέση με εκείνες που εφαρμόστηκαν σε προηγούμενα σχέδια για τα οποία δεν συμπεριλαμβάνεται αυτή η σημείωση.
4. Το προϊόν είναι κατάλληλο μόνο εφόσον τα εγκεκριμένα οχήματα διαθέτουν 3 σημεία στατικού τύπου ή ζώνη ασφαλείας με διάταξη συσπείρωσης εγκεκριμένα σύμφωνα με τον Κανονισμό αριθ. 16 UN/ECE ή άλλα αντίστοιχα πρότυπα.
5. Σε περίπτωση αμφιβολιών, συμβουλευτείτε είτε τον κατασκευαστή του παιδικού συστήματος συγκράτησης είτε τον διανομέα.

## 1. ΣΗΜΑΝΤΙΚΕΣ ΠΛΗΡΟΦΟΡΙΕΣ

- Παρακαλείστε να διαβάσετε προσεκτικά τις παρούσες οδηγίες πριν από την χρήση του προϊόντος. Το προϊόν είναι διάταξη ασφαλείας της οποίας η αποτελεσματικότητα εξασφαλίζεται μόνο εφόσον η χρήση του γίνεται σε συμμόρφωση με τα όσα υποδεικνύονται στις οδηγίες χρήσης.
  - Φυλάξτε τις οδηγίες χρήσης με προσοχή για κάθε ενδεχόμενη μελλοντική αναφορά.
  - Μην αφήνετε ποτέ το παιδί ασυνόδευτο μέσα στο αυτοκίνητο.
  - Εάν το παιδικό κάθισμα αυτοκινήτου υποστεί βίαιες καταπονήσεις μετά από ατύχημα, αντικαταστήστε το.
  - Δεν συνιστάται καθόλου η χρήση ενός μεταχειρισμένου προϊόντος καθώς δεν είναι γνωστή η προηγούμενη του χρήση.
  - Να βεβαιώνετε ότι οι αποσκευές, ή άλλα αντικείμενα που θα μπορούσαν να ενέχουν κινδύνους σε περίπτωση ατυχήματος, είναι ακινητοποιημένες.
  - Μην λιπαίνετε σε καμία περίπτωση τα κινητά εξαρτήματα του παιδικού καθίσματος αυτοκινήτου.
  - Μην χρησιμοποιείτε το παιδικό κάθισμα αυτοκινήτου χωρίς κάλυμμα και μην το αντικαταστήσετε με άλλο μη εγκεκριμένο από τον κατασκευαστή.
  - Να ασφαρίζετε το παιδικό κάθισμα αυτοκινήτου με μια ζώνη ασφαλείας, ακόμα και όταν δεν το χρησιμοποιείτε. Εάν το παιδικό κάθισμα αυτοκινήτου δεν είναι στερεωμένο ή τοποθετημένο με ασφαλές τρόπο, σε περίπτωση απότομης πέδησης θα μπορούσε να προκαλέσει τραύματα στους άλλους επιβάτες.
  - Οποιαδήποτε αλλαγή ή τροποποίηση της διάταξης, χωρίς εξουσιοδότηση της Αρχής
  - Τα άκαμπτα και τα πλαστικά εξαρτήματα του συστήματος συγκράτησης πρέπει να τοποθετούνται και να στερεώνονται με τρόπο που να μην παραμένουν εγκλωβισμένα ανάμεσα στα καθίσματα ή μέσα σε μια πόρτα κατά τη καθημερινή χρήση του προϊόντος.
  - Εάν υποβληθούν σε υψηλές θερμοκρασίες, τα μεταλλικά και πλαστικά εξαρτήματα θερμαίνονται. Συνιστάται να σκεπάζετε το παιδικό κάθισμα αυτοκινήτου εάν αφήνετε το αυτοκίνητο σταθμευμένο κάτω από τον ήλιο.
- Να εξακριβώνετε ότι οι λωρίδες στερέωσης του συστήματος συγκράτησης είναι τεντωμένες και ότι τα λουριά δεν είναι στριμμένα αλλά σωστά ρυθμισμένα ανάλογα με τον σωματότυπο του παιδιού.
- Είναι απαραίτητο να βεβαιώνετε ότι η ζώνη μέσης είναι τοποθετημένη όσο πιο χαμηλά γίνεται, ώστε οι γοφοί να είναι ασφαλισμένοι σωστά σε περίπτωση καταπονήσεων.

- Είναι άκρως επικίνδυνη η χρήση σημείων αγκίστρωσης διαφορετικών από εκείνων που αναφέρονται στο παρόν εγχειρίδιο και που υποδεικνύονται στο παιδικό κάθισμα αυτοκινήτου.

## 2. ΧΡΗΣΗ ΣΤΟ ΟΧΗΜΑ

Το παιδικό κάθισμα αυτοκινήτου είναι εγκεκριμένο για την εγκατάσταση με δύο διαφορετικούς τρόπους:

A. Με την ζώνη ασφαλείας 3 σημείων

B. Με την ζώνη ασφαλείας 3 σημείων σε συνδυασμό με τις συνδέσεις Smart Fix που στερεώνονται στα κάτω σημεία αγκίστρωσης ISOFIX που βρίσκονται μέσα στο όχημα.

### ΣΗΜΑΝΤΙΚΟ:

1. Να χρησιμοποιείτε το παιδικό κάθισμα αυτοκινήτου αποκλειστικά με κατεύθυνση προς τα εμπρός. Συνιστάται να μην βάζετε το κάθισμα αυτοκινήτου πάνω στο μπροστινό κάθισμα του επιβάτη.
2. Η ζώνη ασφαλείας του οχήματος πρέπει να είναι εγκεκριμένη σύμφωνα με την νομοθεσία ECE R16 ή με ένα αντίστοιχο πρότυπο.
3. Μην χρησιμοποιείτε σε καμία περίπτωση με μια ζώνη ασφαλείας 2 σημείων.



Χρησιμοποιείτε με μια ζώνη ασφαλείας 3 σημείων



Χρησιμοποιείτε με μια ζώνη ασφαλείας 3 σημείων σε συνδυασμό με τις συνδέσεις Smart Fix



ΜΗΝ χρησιμοποιείτε με μια ζώνη ασφαλείας 2 σημείων

- Ελέγξτε ότι έχετε ασφαλίσει το παιδικό κάθισμα αυτοκινήτου με τη ζώνη ασφαλείας.
- Ελέγξτε ότι και οι δύο συνδέσεις Smart Fix είναι ορθά ασφαλισμένες στα σημεία αγκίστρωσης και ότι οι αντίστοιχοι δείκτες είναι και οι δύο πράσινοι.

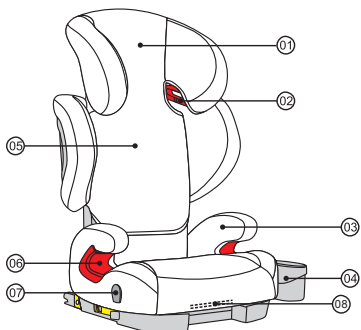

- 01 Προσκέφαλο
- 02 Οδηγοί διαγώνιας ζώνης και διάταξης κλειδώματος
- 03 Βραχιόνιας
- 04 Θήκη ποτηριού
- 05 Πλάτη
- 06 Οδηγοί ζώνης μέσης
- 07 Στήριγμα ποτηριού
- 08 Λαβή ανάκλισης

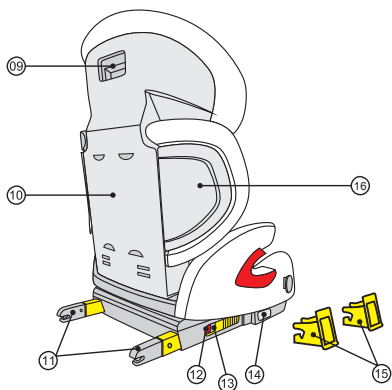

- 09 Λαβή ανάκλισης προσκέφαλου
- 10 Πίσω μέρος καθίσματος αυτοκινήτου
- 11 Συνδέσεις Smart Fix
- 12 Ενδείξεις Smart Fix (πράσινο/κόκκινο)
- 13 Κουμπί απασφάλισης Smart Fix
- 14 Κουμπί ρύθμισης Smart Fix
- 15 Οδηγοί εισχώρησης Smart Fix
- 16 Πλευρικά περυσία

## 4. ΡΥΘΜΙΣΗ ΤΟΥ ΠΑΙΔΙΚΟΥ ΚΑΘΙΣΜΑΤΟΣ ΑΥΤΟΚΙΝΗΤΟΥ

### 4.1 ΡΥΘΜΙΣΗ ΤΗΣ ΕΔΡΑΣ ΤΟΥ ΠΑΙΔΙΚΟΥ ΚΑΘΙΣΜΑΤΟΣ ΑΥΤΟΚΙΝΗΤΟΥ

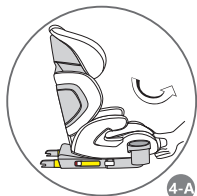

Το κάθισμα αυτοκινήτου για παιδιά μπορεί να ρυθμίζεται σε διάφορες θέσεις για να χρησιμοποιείται για όλες τις ηλικιακές ομάδες. Πιέστε την λαβή ανάκλισης και ρυθμίστε τον σκελετό φέρνοντάς τον μπροστά ή πίσω. Αφού φτάσετε στην επιθυμητή θέση, αφήστε την λαβή και πιέστε μέχρι να ακουστεί το χαρακτηριστικό «κλικ». (4-A)

### 4.2 ΡΥΘΜΙΣΗ ΤΟΥ ΠΡΟΣΚΕΦΑΛΟΥ

Η ορθή ρύθμιση του προσκέφαλου εγγυάται την βέλτιστη τοποθέτηση της διαγώνιας ζώνης σε σχέση με το σώμα, εξασφαλίζοντας μέγιστη προστασία για το παιδί σας που κάθεται στο παιδικό κάθισμα.

Το προσκέφαλο πρέπει να ρυθμίζεται με τρόπο που να επιτρέπει να υπάρχει ένα διάκενο δύο δακτύλων ανάμεσα σε αυτό και στους ώμους του παιδιού.

Για να ρυθμίσετε το ύψος του προσκέφαλου ανάλογα με το ύψος του παιδιού:

1. Πιάστε γερά την λαβή ρύθμισης που βρίσκεται στο πίσω μέρος του προσκέφαλου και τραβήξτε την προς τα πάνω για να το ξεκλειδώσετε. (4-B)
2. Τώρα μπορείτε να ρυθμίσετε το προσκέφαλο τοποθετώντας το στο επιθυμητό ύψος. Μόλις αφήσετε την λαβή, το προσκέφαλο θα κλειδωθεί στην θέση που βρίσκεται. (4-C)
3. Τοποθετήστε το παιδικό κάθισμα στο κάθισμα του οχήματος. Τοποθετήστε το παιδί στο παιδικό κάθισμα αυτοκινήτου και ελέγξτε το ύψος του προσκέφαλου. Επαναλάβετε τη διαδικασία μέχρι να φθάσετε στο επιθυμητό ύψος. (4-D).

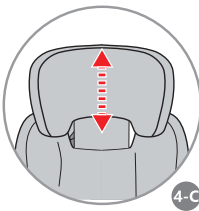
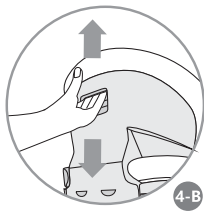



## 5. ΕΓΚΑΤΑΣΤΑΣΗ ΜΕ ΤΗ ΖΩΝΗ ΑΣΦΑΛΕΙΑΣ 3 ΣΗΜΕΙΩΝ

1. Βεβαιωθείτε ότι και οι δύο συνδέσεις Smart Fix βρίσκονται στην αρχική θέση (την πιο εσωτερική). Στην αντίθετη περίπτωση, κρατήστε πιεσμένο το κουμπί ρύθμισης και ταυτόχρονα σπρώξτε προς τα πίσω τους βραχίονες των συνδέσεων Smart Fix μέχρι να τους τοποθετήσετε στη βάση του παιδικού καθίσματος. Επαναλάβετε και στους δύο βραχίονες τη διαδικασία αυτή.
2. Τοποθετήστε το παιδικό κάθισμα στο κάθισμα του οχήματος, αφού βεβαιωθείτε ότι η πλάτη του παιδικού καθίσματος είναι ευθυγραμμισμένη με εκείνη του καθίσματος του αυτοκινήτου. Συμβουλή: εάν το προσκέφαλο του καθίσματος εμποδίζει την διαδικασία, αφαιρέστε ή περιστρέψτε το. (5-B)
3. Ακολουθήστε τις ενδείξεις της παραγράφου 7 «Τρόπος ασφάλισης του παιδιού» για να ολοκληρώσετε την εγκατάσταση.



5-A



5-B

## 6. ΕΓΚΑΤΑΣΤΑΣΗ ΜΕ ΤΗ ΖΩΝΗ ΑΣΦΑΛΕΙΑΣ 3 ΣΗΜΕΙΩΝ ΣΕ ΣΥΝΔΥΑΣΜΟ ΜΕ ΤΙΣ ΣΥΝΔΕΞΕΙΣ SMART FIX

Διαβάστε τις οδηγίες χρήσης του συστήματος συγκράτησης για παιδιά που απεικονίζεται στο εγχειρίδιο του οχήματος και εντοπίστε τα σημεία αγκίστρωσης ISOFIX στο κάθισμα του αυτοκινήτου.

**Συμβουλές:** τα σημεία αγκίστρωσης ISOFIX είναι τοποθετημένα μεταξύ της έδρας και της πλάτης του καθίσματος του αυτοκινήτου.

1. Εισχωρήστε τους δύο οδηγούς Smart Fix στα αντίστοιχα χαμηλά σημεία αγκίστρωσης ISOFIX. (6-A)

Οι οδηγοί Smart Fix διευκολύνουν την εγκατάσταση των συνδέσεων Smart Fix, προλαβαίνοντας ενδεχόμενες ζημιές στο κάλυμμα.

2. Τραβήξτε τους μοχλούς προέκτασης Smart Fix που βρίσκονται και στις δύο πλευρές της βάσης του παιδικού καθίσματος αυτοκινήτου για να προεκτείνετε τους

## ΧΡΗΣΗ ΤΟΥ ΠΑΙΔΙΚΟΥ ΚΑΘΙΣΜΑΤΟΣ ΑΥΤΟΚΙΝΗΤΟΥ

αντίστοιχους βραχίονες των συνδέσεων Smart Fix. (6-B)

3. Ευθυγραμμίστε τις συνδέσεις Smart Fix μέσα στους οδηγούς, κλειδώστε τες στα αντίστοιχα σημεία αγκίστρωσης στο κάθισμα του οχήματος μέχρι να ακουστούν δύο «κλικ», μετά ελέγξτε ότι ο δείκτης Smart Fix στην κάθε πλευρά αλλάζει σε πράσινο. (6-C/6-D)

4. Τραβήξτε τους μοχλούς προέκτασης Smart Fix και ταυτόχρονα σπρώξτε το παιδικό κάθισμα αυτοκινήτου όσο πιο πίσω γίνεται. Βεβαιωθείτε ότι το πίσω μέρος του παιδικού καθίσματος ακουμπά σταθερά στη πλάτη του οχήματος. (6-E)

5. Ακολουθήστε τις ενδείξεις της παραγράφου 7 «Τρόπος ασφάλισης του παιδιού» για να ολοκληρώσετε την εγκατάσταση.

### Απασφάλιση του παιδικού καθίσματος αυτοκινήτου

Για να απασφαλίσετε το παιδικό κάθισμα αυτοκινήτου τραβήξτε το κουμπί απασφάλισης Smart Fix που βρίσκεται και στις δύο πλευρές.

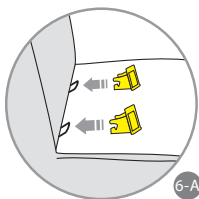

6-A

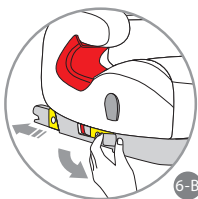

6-B

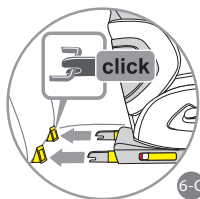

6-C

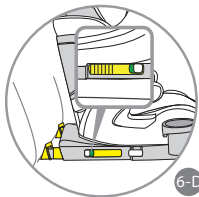

6-D

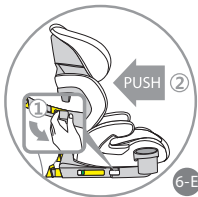

6-E

## 7. ΤΡΟΠΟΣ ΑΣΦΑΛΙΣΗΣ ΤΟΥ ΠΑΙΔΙΟΥ

### ΣΗΜΑΝΤΙΚΟ:

Πριν να τοποθετήσετε το παιδί στο παιδικό κάθισμα αυτοκινήτου, βεβαιωθείτε ότι το προσκέφαλο είναι ρυθμισμένο σωστά (πρβλ. ενότητα 4.2)

Συμβουλευτείτε το εγχειρίδιο του οχήματος για να βεβαιωθείτε ότι το αυτοκίνητό

σας διαθέτει κάτω άγκιστρα ISOFIX. Επιλέξτε την μέθοδο εγκατάστασης στο όχημα και βεβαιωθείτε ότι έχετε ακολουθήσει ορθά τις ενδείξεις της ενότητας 5 ή 6.

1. Τοποθετήστε το παιδί σε καθήμενη θέση στο παιδικό κάθισμα και σύρετε τη διάταξη κλειδώματος της διαγώνιας ζώνης για να την ανοίξετε. Τραβήξτε προς τα έξω τη ζώνη ασφαλείας του οχήματος και περάστε την μπροστά από το παιδί, ολισθαίνοντάς την μέχρι την πόρτη. (7-A)

2. Προσδέστε την μέχρι να ακουστεί ένα «κλικ». (7-B)

3. Αφήστε την ζώνη μέσης και μία από τις άκρες της διαγώνιας ζώνης να περάσει μέσα στους οδηγούς των ζωνών που βρίσκονται και οι δύο κάτω από τους βραχιόνες. (7-C)

4. Εισχωρήστε την άλλη άκρη της διαγώνιας ζώνης μέσα στον οδηγό που βρίσκεται κάτω από το προσκέφαλο, σύρετε τη διάταξη συγκράτησης για να κλειδώσετε την ζώνη και να αποφύγετε την διαφυγή από τον οδηγό. (7-D).

5. Εισχωρήστε το μη τεντωμένο τμήμα της ζώνης μέσα στον συσπειρωτήρα (7-E).

Προτού να αποχωρήσετε ελέγξτε τα εξής:

Βεβαιωθείτε ότι το τμήμα της διαγώνιας ζώνης περνά πάνω από τους ώμους του παιδιού και όχι μπροστά από τον λαιμό. (7-F)

Η ζώνη μέσης πρέπει να είναι τοποθετημένη όσο πιο χαμηλά γίνεται σε αντιστοιχία με τους γοφούς και στις δύο πλευρές.

Βεβαιωθείτε ότι η ζώνη δεν είναι στριμμένη.

Βεβαιωθείτε ότι η πόρτη της ζώνης ασφαλείας δεν ακουμπά πάνω στον οδηγό της ζώνης μέσης. (7-G)





7-G

## 8. ΑΦΑΙΡΕΣΗ ΚΑΙ ΕΠΑΝΑΤΟΠΟΘΕΤΗΣΗ ΤΟΥ ΚΑΛΥΜΜΑΤΟΣ

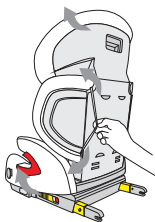

1. Απασφαλίστε τους ελαστικούς κρίκους του κάτω μέρος του προσκέφαλου και της πλάτης για να αφαιρέσετε το κάλυμμα του προσκέφαλου και των πλαισίων άκρων.
2. Απασφαλίστε τους κρίκους του καλύμματος στο κάτω τμήμα της βάσης του παιδικού καθίσματος αυτοκινήτου για να αφαιρέσετε το κάλυμμά του.

### Επανατοποθέτηση του καλύμματος

Για την τοποθέτηση του καλύμματος, ακολουθήστε τις οδηγίες που παρέχονται πιο πάνω με αντίστροφη σειρά.

## 9. ΠΛΥΣΙΜΟ

Μην χρησιμοποιείτε το παιδικό κάθισμα αυτοκινήτου χωρίς κάλυμμα. Το κάλυμμα μπορεί να πλένεται στο πλυντήριο με ένα ήπιο απορρυπαντικό στο πρόγραμμα για ευαίσθητα ρούχα (30°C). Τα χρώματα μπορούν να ξεβάψουν εάν πλυθούν σε θερμοκρασίες ψηλότερες από εκείνες που υποδεικνύονται. Μην στύβετε και μην προχωρήσετε σε στεγνό καθάρισμα με στεγνωτήριο (το ύφασμα θα μπορούσε να αποσπαστεί από την εσωτερική επένδυση). Τα πλαστικά μέρη μπορούν να πλυθούν με νερό και σαπούνι. Μην χρησιμοποιείτε ισχυρά απορρυπαντικά (π.χ. διαλύτες).



Το περιεχόμενο που υποδεικνύεται στη συνέχεια θα ισχύει από 01.01.2005 και αντικαθιστά σε κάθε περίπτωση και πλήρως οποιοδήποτε προγενέστερο μήνυμα αναφερόμενο στην εγγύηση που παρέχεται από την Foppa Pedretti S.p.A.

## ΣΥΜΒΑΤΙΚΗ ΕΓΓΥΗΣΗ

**H Foppa Pedretti S.p.A.** με έδρα το Grumello del Monte (Italia) Via Volta 11, εγγυάται άμεσα στον Καταναλωτή ότι αυτό το Προϊόν, νέας κατασκευής, είναι απαλλαγμένο από ελαττώματα στα υλικά, στον σχεδιασμό και στην κατασκευή και συμμορφώνεται με τα χαρακτηριστικά που η ίδια δηλώνει.

H παρούσα συμβατική εγγύηση ισχύει σε όλα τα Κράτη μέλη της Ευρωπαϊκής Ένωσης και δεν εξαιρεί ούτε περιορίζει τα δικαιώματα του Καταναλωτή, σύμφωνα με τις διατάξεις αναγκαστικού δικαίου έναντι του Πωλητή του Προϊόντος.

Για να επωφεληθεί από την παρούσα συμβατική εγγύηση ο Καταναλωτής θα πρέπει να επιστρέψει το ελαττωματικό Προϊόν στον Πωλητή, παρουσιάζοντας του την απόδειξη αγοράς του Προϊόντος από την οποία προκύπτουν ευανάγνωστα η διεύθυνση του Πωλητή, η ημερομηνία αγοράς του Προϊόντος με τη σφραγίδα και υπογραφή του Πωλητή και την ένδειξη του ίδιου Προϊόντος ή εναλλακτικά τη ταμειακή νόμιμη απόδειξη, μη τροποποιημένη, από την οποία προκύπτουν καθαρά οι ίδιες πληροφορίες.

H συμβατική εγγύηση ισχύει για Δώδεκα (12) μήνες από την ημερομηνία αγοράς του Προϊόντος. Κατά τη διάρκεια αυτής της περιόδου η Foppa Pedretti S.p.A. θα επισκευάσει ή θα αντικαταστήσει, κατά τη κρίση της, το ελαττωματικό Προϊόν.

H συμβατική εγγύηση χορηγείται στον τελικό αγοραστή του Προϊόντος (Καταναλωτή) και δεν εξαιρεί ούτε περιορίζει τα υποχρεωτικά δικαιώματα του Καταναλωτή, τα οποία προβλέπει ο νόμος ή/και τα δικαιώματα που ο Καταναλωτής ενδέχεται να έχει έναντι του Πωλητή/Μεταπωλητή του Προϊόντος.

## ΕΞΑΙΡΕΣΕΙΣ ΤΗΣ ΣΥΜΒΑΤΙΚΗΣ ΕΓΓΥΗΣΗΣ

Από την συμβατική εγγύηση εξαιρούνται οι ζημιές που προκλήθηκαν στο Προϊόν από τις ακόλουθες αιτίες: χρήση μη συμμορφωμένη με τις οδηγίες που περιέχει το φύλλο οδηγιών χρήσης και με την συναρμολόγηση, κρούσεις και πτώσεις, έκθεση του Προϊόντος στην υγρασία ή σε ακραίες θερμικές ή περιβαλλοντικές συνθήκες ή σε απότομες αλλαγές αυτών των συνθηκών, διάβρωση, οξειδωση, μη εξουσιοδοτημένες τροποποιήσεις ή επισκευές του Προϊόντος, επισκευές με χρήση μη εγκεκριμένων ανταλλακτικών, ακατάλληλη χρήση, κακή συντήρηση ή έλλειψη συντήρησης, ακατάλληλη συντήρηση σε σύγκριση με όσα υποδεικνύονται στο φύλλο οδηγιών χρήσης και συναρμολόγησης, εσφαλμένη συναρμολόγηση, ατυχήματα, ενέργειες τροφών ή ποτών, ενέργειες χημικών προϊόντων, αιτίες ανωτέρας βίας.

Σε κάθε περίπτωση η **Foppa Pedretti S.p.A.** **δεν αναλαμβάνει καμία ευθύνη για ζημιές σε πρόσωπα ή πράγματα, πέρα από το Προϊόν, όταν αυτές οι ζημιές προκλήθηκαν από αμέλεια στις οδηγίες / συστάσεις / προειδοποιήσεις που περιέχει το εγχειρίδιο ή εναλλακτικά το “Φύλλο οδηγιών χρήσης και Συναρμολόγησης” το οποίο συνοδεύει κάθε Προϊόν που προορίζεται για τον κάτοχο/χρήστη.** (όπως για καθαρά παραδειγματικό σκοπό, στη περίπτωση του Προϊόντος Κρεβατιού: “Παρακολουθείτε συνεχώς το μωρό. Ελέγχετε ότι τα σεντόνια και οι κουβέρτες δεν καλύπτουν το κεφάλι του μωρού...”).

**Επιπλέον, η Foppa Pedretti S.p.A. δεν αναλαμβάνει καμία ευθύνη για ζημιές σε πρόσωπα ή πράγματα, όταν η θραύση των προϊόντων της προκλήθηκε από αλλοίωση των εξαρτημάτων του Προϊόντος που υπόκεινται σε φθορά.** Όλα τα εξαρτήματα από πλαστικό υλικό, θεωρούνται εξαρτήματα του Προϊόντος που υπόκεινται σε φθορά.

- 1. Važno **PAG 72**
- 2. Korištenje u vozilu **PAG 73**
- 3. Vaša sjedalica. **PAG 74**
- 4. Prilagođavanje sjedalice **PAG 75**
  - 4.1 Prilagodba položaja sjedenja u sjedalici **PAG 75**
  - 4.2 Prilagodba naslona za glavu **PAG 75**
- 5. Postavljanje sa sigurnosnim pojasom s tri točke **PAG 76**
- 6. Postavljanje sa sigurnosnim pojasom s 3 točke u kombinaciji s konektorima Smart Fix **PAG 76**
- 7. Sigurnosno vezivanje djeteta **PAG 77**
- 8. Uklanjanje i postavljanje presvlaka sjedalice **PAG 79**
- 9. Čišćenje **PAG 79**
- 10. Jamstvo **PAG 80**

## VAŽNO

1. Ovo je „univerzalni“ sustav za sigurnosno vezivanje djeteta; odobren je Uredbom ECE-a 44.04 za opću uporabu u vozilima i bit će prikladan za većinu, ali ne sva vozila.
2. Ispravno postavljanje vjerojatnije je ako je proizvođač vozila u priručniku vozila izjavio da je vozilo osposobljeno za prihvat „univerzalnog“ sustava za sigurnosno vezivanje djeteta ove grupe.
3. Ovaj sustav sigurnosnog vezivanja proglašen je „univerzalnim“ pod strožim uvjetima od onih primijenjenih na ranije verzije koje nemaju ovu napomenu.
4. Prikladno samo ako vozilo ima statičke pojaseve s tri točke i automatskim uvlačenjem, odobrene Uredbom br. 16 UNECE-a ili drugim ekvivalentnim standardom.
5. U slučaju dvojbe javite se ili proizvođaču sustava za sigurnosno vezivanje ili prodajnom mjestu.

## 1. VAŽNO

- Prije korištenja proizvoda, molimo vas da pažljivo pročitate priručnik s uputama; proizvod je sigurnosni proizvod i jedino je siguran kad se koristi u skladu s uputama iz priručnika.
- Za buduću uporabu sjedalice važno je da zadržite priručnik s uputama.
- Nikad ne ostavljajte dijete bez nadzora u autu.
- Sjedalica se treba zamijeniti nakon nastanka štete u nesreći.
- Toplo preporučujemo da ne koristite rabljeni proizvod jer ne možete znati u kakvim je uvjetima bio korišten.
- Pobrinite se da su svi predmeti i prtljaga koji mogu prouzrokovati ozljedu u slučaju nesreće ispravno osigurani.
- Pomični dijelovi sjedalice ne smiju se ni na koji način podmazivati.
- Sjedalicu ne smijete koristiti bez presvlaka; presvlaka sjedalice ne smije se zamijeniti drugom osim onom koju preporučuje proizvođač.
- Sjedalica mora biti osigurana s pomoću pojasa, čak i kad se ne koristi. Neosigurana sjedalica može ozlijediti druge putnike u autu pri neočekivanom zaustavljanju.
- Opasno je mijenjati ili dodavati stvari na uređaj bez odobrenja organizacije za utvrđivanje sukladnosti, a također je opasno ne pratiti pažljivo upute za postavljanje.
- Tvrdi predmeti i plastični dijelovi sustava za sigurnosno vezivanje djeteta trebaju se postaviti na takav način da ne mogu zapeti za pomično sjedalo ili vrata vozila tijekom uobičajene uporabe vozila.
- Pri vrućinama će plastični i metalni dijelovi proizvoda biti vrući. Trebate pokriti sjedalicu kad je auto parkiran na suncu.
- Remeni koji spajaju sjedalicu s vozilom trebaju biti zategnuti; sigurnosno vezivanje djeteta mora se prilagoditi tijelu djeteta, a remeni ne smiju biti uvijeni.
- Važno je osigurati da je pojas oko pasa nisko, tako da zdjelica bude čvrsto osigurana.
- Iznimno je opasno koristiti nosive kontaktne točke osim ovih koje su opisane u uputama i označene na sjedalici.
- Koristite sjedalicu čak i pri kratkim putovanjima, budući da se tad događa najviše nesreća.
- Za vrijeme dugih putovanja pravite kratke stanke kako bi se dijete moglo malo odmoriti.
- Budite dobar primjer djetetu i uvijek vežite svoj pojas.
- Recite djetetu da se nikad ne smije igrati s kopčom sjedalice.



## 2. KORIŠTENJE U VOZILU

Auto-sjedalica se može postaviti na dva načina:

A. sa sigurnosnim pojasom s tri točke.

B. sa sigurnosnim pojasom s tri točke u kombinaciji s konektorima Smart Fix koji se priključuju na donje točke ISOFIX u vozilu.

### VAŽNO:

1. Uvijek koristiti na sjedalu koje gleda prema naprijed. Ne preporučujemo korištenje sjedalice na prednjem sjedalu.
2. Sigurnosni pojas mora biti odobren prema standardu ECE R16 ili sličnom standardu.
3. Nikad ne koristite sjedalicu na sjedalu s pojasom s dvije točke.



Korištenje s pojasom s tri točke



Korištenje s pojasom s tri točke u kombinaciji s konektorima Smart Fix



NE KORISTITE s pojasom s dvije točke

- Provjerite jeste li osigurali dijete pojasom vozila.
- Provjerite jesu li oba Smart Fix konektora ispravno spojena na točke za spajanje. Oba su konektora Smart Fix zelena.

## VAŠA SJEDALICA

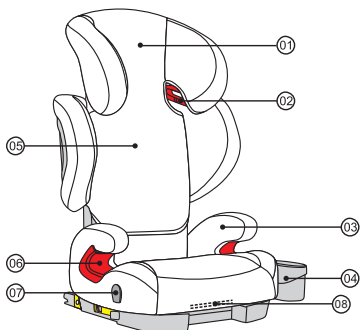

- 01 Naslon za glavu
- 02 Dijagonalne vodilice i kopče za pojas
- 03 Nasloni za ruke
- 04 Držač za čašu
- 05 Naslon za leđa
- 06 Vodilice za pojas oko pasa
- 07 Nosač držača za čašu
- 08 Ručka za spuštanje

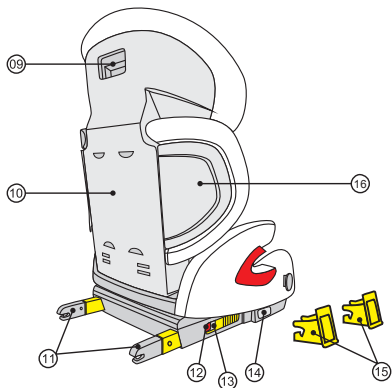

- 09 Ručka za podešavanje naslona za glavu
- 10 Stražnje sjedalo
- 11 Konektori Smart Fix
- 12 Indikatori Smart Fix (zeleno/crveno)
- 13 Gumb za otpuštanje Smart Fix
- 14 Gumb za prilagodbu Smart Fix
- 15 Vodilice za spajanje Smart Fix
- 16 Krila

## 4. PRILAGOĐAVANJE SJEDALICE

### 4.1 Prilagodba položaja sjedenja u sjedalici

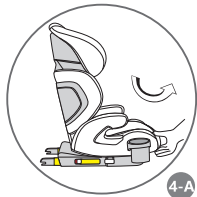

Sjedalica se može koristiti u više položaja sjedenja i mogu je koristiti sve dobne grupe. Povucite ručku za spuštavanje, prilagodite okvir sjedala prema naprijed ili natrag. Otpustite ručku u željenom položaju i gurnite dok ne čujete „klik“ (4-A).

### 4.2 PRILAGODBA NASLONA ZA GLAVU

Ispravno postavljen naslon na glavu osigurava da je dijagonalni dio pojasa optimalno postavljen, što vašem djetetu osigurava optimalnu zaštitu.

Naslon za glavu mora biti postavljen tako da je udaljen dva prsta od ramena vašeg djeteta.

Za prilagodbu visine naslona za glavu vašeg djeteta:

1. posegnite za ručkom za prilagođavanje na stražnjoj strani naslona za glavu i povucite je prema gore. To otključava naslon za glavu (4-B).
2. Sad možete pomaknuti otključani naslon za glavu na željenu visinu. Čim otpustite ručku za prilagodbu, naslon za glavu fiksira se na mjestu (4-C).
3. Postavite sjedalicu na sjedalo vozila. Postavite dijete u nju i provjerite visinu. Ponovite proces sve dok naslon za glavu nije na optimalnoj visini (4-D).

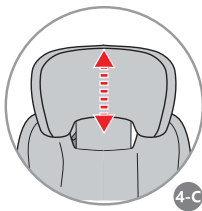
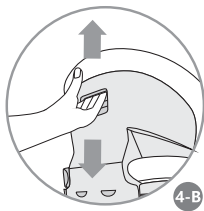

## 5. POSTAVLJANJE SA SIGURNOSNIM POJASOM S TRI TOČKE

1. Pobrinite se da su oba konektora Smart Fix u originalnom položaju (skroz prema unutra). Ako nisu, povucite i držite gumb za prilagodbu Smart Fix te istovremeno pritisnite ruke konektora Smart Fix natrag u bazu sjedalice. Ponovite gornji postupak kako biste povukli ruku na drugu stranu. (5-A)
2. Postavite sjedalicu na sjedalo automobila, pazite da je naslon sjedalice u istoj razini kao i 2. Postavite sjedalicu na sjedalo automobila, pazite da je naslon sjedalice u istoj razini kao i naslon sjedala vozila. Savjet: ako naslon za glavu na sjedalu vozila smeta, uklonite ga ili ga okrenite u drugom smjeru. (5-B)
3. Pratite korake u poglavlju 7 „Sigurnosno vezivanje djeteta“ kako biste završili s postavljanjem.



5-A



5-B

## 6. POSTAVLJANJE SA SIGURNOSNIM POJASOM S TRI TOČKE U KOMBINACIJI S KONEKTORIMA SMART FIX

Molimo pročitajte upute za korištenje sustava sigurnosnog vezivanja djeteta opisanog u priručniku za vlasnike vozila. Pronađite točke spajanja ISOFIX na sjedalu vozila.

**Savjet:** točke spajanja ISOFIX nalaze se između površine i naslona za leđa sjedala vozila.

1. Umetnite dvije vodilice za spajanje Smart Fix u niže točke spajanja ISOFIX (6-A). Vodilice za spajanje Smart Fix omogućuju lakše postavljanje i sprječavaju štetu na presvlakama sjedala.
2. Povucite ispružene poluge Smart Fix s obje strane baze sjedalice kako biste raširili obje ruke konektora Smart Fix (6-B)
3. Postavite konektore Smart Fix s pomoću vodilica Smart Fix. Spojite oba konektora Smart Fix na obje točke spajanja na sjedalu vozila. Čut ćete dva klika. Provjerite da su oba indikatora Smart Fix na obje strane zelena (6-C/6-D)

4. Povucite ispružene poluge Smart Fix i istovremeno gurnite sjedalicu što je dalje moguće. Pobrinite se da je sjedalica čvrsto pričvršćena na naslon za leđa u vozilu. (6-E)

5. Pratite korake u poglavlju 7 „Sigurnosno vezivanje djeteta“ kako biste završili s postavljanjem.

### Otpuštanje sjedalice

Za otpuštanje sjedalice povucite gumbе za otpuštanje Smart Fix s obje strane

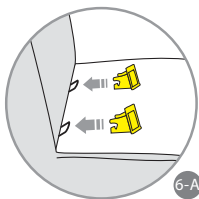

6-A

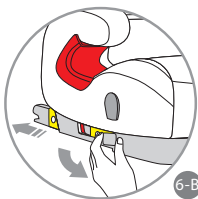

6-B

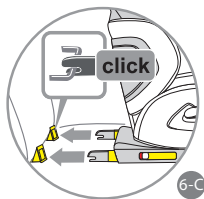

6-C

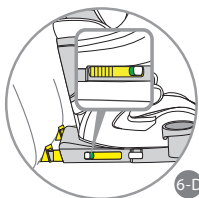

6-D

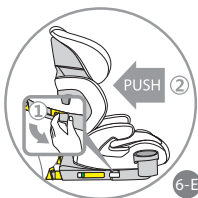

6-E

## 7. SIGURNOSNO VEZIVANJE DJETETA

### VAŽNO:

- Prije vezivanja djeteta u sjedalici pazite da je naslon za glavu prilagođen u ispravnom položaju (vidjeti dio 4.2).

- Provjerite priručnik vozila kako biste vidjeli ima li vaše vozilo donje točke za spajanje ISOFIX; odaberite jednu metodu postavljanja u vozilu, ili iz poglavlja 5 ili 6.

1. Postavite dijete u sjedalicu i otvorite kopču vodilice dijagonalnog remena. Izvucite sigurnosni pojas i provedite ga ispred vašeg djeteta do kopče sjedala. (7-A)

## KORIŠTENJE DJEČJE AUTOSJEDALICE

2. Zakopčajte tako da se čuje klik. (7-B)
3. Provedite pojas oko pasa i jedan kraj dijagonalnog remena do vodilica pojasa ispod oba naslona za ruke (7-C).
4. Umetnite drugi kraj dijagonalnog remena u vodilicu ispod naslona za glavu, zatim zakopčajte (7-D).
5. Zategnite sigurnosne pojaseve (7-E).

Provjeriti prije nego što krenete:

- dijagonalni pojas mora ići preko sredine ramena vašeg djeteta, ne preko vrata (7-F);
- pojas oko pasa mora biti što je niže moguće na zdjelici djeteta s obje strane;
- nijedan dio pojasa ne smije biti uvijen;
- pobrinite se da sigurnosna kopča nije na vodilici pojasa oko pasa (7-G).



7-A



7-B



7-C



7-D

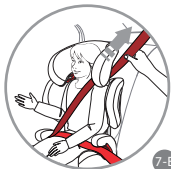

7-E



7-F



7-G



## 8. UKLANJANJE I POSTAVLJANJE PRESVLAKA SJEDALICE

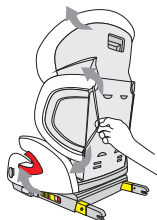

1. Otkvačite elastične omče na stražnjoj strani naslona za glavu i leđa kako biste uklonili presvlake s naslona za glavu i postraničnih dijelova sjedalice.
2. Otkvačite omče presvlaka na dnu baze sjedalice kako biste skinuli presvlaku.

### Ponovno postavljanje presvlaka

Kada ponovno stavljate tekstilnu presvlaku, ponovite gore opisanu proceduru suprotnim redoslijedom.

## 9. ČIŠĆENJE

Sjedalica se ne smije koristiti bez presvlaka.

Presvlake se mogu prati blagim deterdžentom na 30 °C.

Boje presvlaka mogu izbljediti pri pranju na temperaturama višim od 30 °C. Ne centrifugirajte i nikad ih ne sušite u sušilicama (tkanina se može odvojiti od podstave).

Plastični dijelovi mogu se očistiti sapunicom. Ne koristite gruba sredstva za čišćenje (poput razrjeđivača).



Sadržaj dolje navedenog dokumenta stupa na snagu 1.1.2005. i zamjenjuje u potpunosti sve prethodne poruke u vezi s jamstvom koje pruža tvrtka Foppa Pedretti S.p.A..

## FORMALNO JAMSTVO

Foppa Pedretti S.p.A. čiji se glavni ured nalazi u Via Volta 11, Grumello del Monte (Italija), jamči direktno Kupcu da je ovaj potpuno novi proizvod bez greške u vidu materijala, dizajna i proizvodnje, te da je u skladu s karakteristikama koje je objavio proizvođač.

Ovo formalno jamstvo vrijedi u svim zemljama članicama Europske unije i ne isključuje ni ograničava prava kupca u skladu s obveznim zakonskim mjerama u vezi s Prodavačem Proizvoda.

Kako bi iskoristio ovo formalno jamstvo, Kupac mora vratiti neispravan proizvod Prodavaču i istome predstaviti dokaz o kupovini Proizvoda koji jasno mora prikazivati adresu Prodavača, datum kupnje proizvoda sa žigom i potpisom Prodavača i naznakom samog Proizvoda, ili, alternativno, račun koji ne smije biti izmijenjen i koji jasno mora prikazivati iste podatke kao što su gore navedeni.

Formalno jamstvo vrijedi dvanaest (12) mjeseci od datuma kupovine Proizvoda. Tijekom ovog perioda, Foppa Pedretti S.p.A. će popraviti ili zamijeniti neispravan proizvod prema svojoj procjeni. Formalno jamstvo pruža se krajnjem korisniku Proizvoda (Kupcu) i ne isključuje ni ograničava obvezna zakonska prava Kupca i/ili prava koja Kupac može imati u vezi s Prodavačem Proizvoda.

## IZUZECI FORMALNOG JAMSTVA.

Formalno jamstvo ne vrijedi u slučaju štete na Proizvodu iz sljedećih razloga: ako se proizvod koristi na način koji nije u skladu s informacijama sadržanim u listu o korištenju i sastavljanju, ako je proizvod udaren ili je pao, ako je Proizvod izložen vlazi ili ekstremnoj toplini ili okolišnim uvjetima, ili naglim promjenama u istim, koroziji, oksidaciji, nedozvoljenim izmjenama ili popravcima Proizvoda, popravcima koji koriste neodobrene zamjenske dijelove, neprikladnoj uporabi, neprikladnom održavanju ili neodržavanju, neprikladnom održavanju u usporedbi s informacijama u listu o korištenju i sastavljanju, neispravnom sastavljanju, nesrećama, šteti uzrokovanoj hranom ili pićem, šteti uzrokovanoj kemijskim proizvodima, slučajevima više sile.

U svakom slučaju, Foppa Pedretti S.p.A. odriče se svake odgovornosti za štetu prema osobama ili imovini, osim Proizvoda, kad je takva šteta uzrokovana nepridržavanjem uputa/savjeta/upozorenja sadržanih u priručniku ili, alternativno, u listu za korištenje i sastavljanje koji dolazi sa svakim Proizvodom za vlasnika/korisnika. (Čisto kao primjer, u slučaju kolijevke: „Stalno provjeravajte svoje dijete. Pazite da plahte i deke ne pokrivaju glavu djeteta...“).

Nadalje, Foppa Pedretti S.p.A. odriče se svake odgovornosti za štetu prema osobama i imovini kad do greške u proizvodima dođe uslijed pada kvalitete komponenti Proizvoda uslijed trošenja istih. Sve plastične komponente proizvoda smatraju se komponentama koje se troše.







## NOTE

A series of 20 horizontal dotted lines for writing notes.

Importato da | Imported by:

**Foppa Pedretti S.p.A.**

Via A. Volta, 11 - 24064

Grumello del Monte, Bergamo - Italy

tel +39 035.830497

fax 39 035.831283

[www.foppapedretti.it](http://www.foppapedretti.it)