

FOPPAPEDRETTI®

MYDRIVE Gr. 0+ / 1 (0-18 kg)



- IT** **SEGGIOLINO AUTO - Istruzioni di montaggio**
Conforme alla Norma ECE R44-04
- EN** **CAR SEAT - Assembly instructions**
Complies with ECE R44-04
- FR** **SIÈGE-AUTO - Instructions de montage**
Conforme à la Norme ECE R44-04
- ES** **SILLA DE COCHE - Instrucciones de montaje**
Conforme a la Norma ECE R44-04
- PT** **CADEIRA PARA AUTOMÓVEL - Instruções de montagem**
Em conformidade com a Norma ECE R44-04
- EL** **ΚΑΘΙΣΜΑ ΑΥΤΟΚΙΝΗΤΟΥ - Εγχειρίδιο χρήσης**
Σύμφωνο με τον κανονισμό ECE R44/04

- IT. IMPORTANTE! LEGGERE ATTENTAMENTE
E CONSERVARE PER FUTURE REFERENZE**
- EN. IMPORTANT! READ THE INSTRUCTIONS
CAREFULLY AND KEEP FOR FUTURE
REFERENCE**
- FR. IMPORTANT! LIRE ATTENTIVEMENT ET
CONSERVER SOIGNEUSEMENT A PORTEE
DE MAIN POUR UNE UTILISATION
ULTERIEURE**

ES. *IMPORTANTE! LEER ATENTAMENTE Y
CONSERVAR PARA FUTURAS
REFERENCIAS*

PT. *IMPORTANTE! LER ATENTAMENTE E
GUARDAR PARA FUTURA CONSULTA*

EL. *ΣΗΜΑΝΤΙΚΟ: ΚΡΑΤΗΣΤΕ ΤΙΣ ΟΔΗΓΙΕΣ ΓΙΑ
ΝΑ ΤΙΣ ΣΥΜΒΟΥΛΕΥΕΣΤΕ ΣΤΟ ΜΕΛΛ*

AVVERTENZE	PAG 05
Componenti del seggiolino auto	PAG 08
2.1 Installare il seggiolino auto nel veicolo	PAG 09
2.2 Verifica dell'altezza delle bretelle	PAG 09
2.3 Utilizzo della fibbia	PAG 10
2.4 Regolazione e utilizzo dell'imbracatura	PAG 10
2.5 Regolazione dell'inclinazione del seggiolino auto	PAG 11
2.6 Regolazione dell'altezza delle bretelle	PAG 12
2.7 Rimozione dell'imbottitura di protezione inguinale e della fibbia	PAG 13
2.8 Uso dei dispositivi di fissaggio	PAG 13
3. Installazione del seggiolino auto	PAG 14
4. Manutenzione e pulizia	PAG 17
Garanzia Convenzionale	PAG 18

AVVERTENZE

NOTE IMPORTANTI

1. Questo è un sistema "universale" di ritenuta per bambini. È omologato ai sensi del Regolamento n. 44, serie di emendamenti 04, destinato all'uso generale su veicoli e adattabile alla maggior parte dei sedili di veicoli, ma non a tutti.
2. Il sistema di ritenuta può essere correttamente montato se il fabbricante del veicolo ha dichiarato nel manuale d'uso che tale veicolo può essere dotato di un sistema di ritenuta di tipo "universale" per bambini per questo gruppo di età.
3. Il sistema di ritenuta per bambini è stato classificato come "universale" in base a condizioni più rigorose di quelle applicate a versioni precedenti che non recano questo avviso.
4. In caso di dubbi, consultare il fabbricante del sistema di ritenuta o il rivenditore.

Può essere installato solo su veicoli dotati di cinture di sicurezza a 3 punti, omologate ai sensi del regolamento UN/ECE n° 16 o di altre norme equivalenti.

AVVERTENZE IN MATERIA DI SICUREZZA

AVVERTENZA: NON installare il seggiolino auto in senso contrario alla direzione di marcia sui sedili anteriori dotati di airbag. Potrebbe provocare LESIONI GRAVI SE NON ADDIRITTURA LETALI.



Per la sicurezza del bambino, si prega di leggere attentamente le presenti istruzioni prima dell'uso e di conservarle per ogni eventuale riferimento futuro. Il mancato rispetto delle seguenti avvertenze può causare lesioni gravi al bambino.

- Questo seggiolino auto può essere utilizzato solo per bambini di peso inferiore a 18 kg (gruppo 0+, peso inferiore a 13 kg; gruppo 1, peso compreso tra 9 e 18 kg).
- Questo seggiolino auto può essere orientato nella direzione di marcia o in senso opposto, per mezzo di una cintura di sicurezza addominale e pettorale a tre punti.
- **IMPORTANTE:** Non orientare il seggiolino nella direzione di marcia fino a quando il bambino non avrà raggiunto un peso superiore ai 9 kg.
- Le presenti istruzioni d'uso possono essere conservate nell'apposito vano del

AVVERTENZE

seggolino auto durante il periodo di utilizzo.

- Non usare il seggiolino auto in casa. Non è stato progettato per uso domestico, deve essere utilizzato solamente in auto.
- Non lasciare il bambino incustodito nel seggiolino auto.
- Non installare il seggiolino auto in senso contrario alla direzione di marcia sui sedili anteriori dotati di airbag. Può causare morte o lesioni gravi.
- Se il seggiolino auto è stato sottoposto a violente sollecitazioni in seguito a un incidente, dovrà essere sostituito.
- Per ragioni di sicurezza, all'interno della vettura, il seggiolino auto deve essere fissato con la cintura di sicurezza a tre punti anche se non viene utilizzato.
- Verificare sempre che le cinghie di fissaggio del dispositivo di ritenuta siano ben strette e che le bretelle non siano attorcigliate e siano regolate correttamente in base alla corporatura del bambino.
- Accertarsi che la cintura addominale sia posizionata il più in basso possibile, affinché i fianchi siano assicurati in modo corretto in caso di sollecitazioni.
- Non utilizzare punti di ancoraggio diversi da quelli indicati nelle presenti istruzioni e segnalati visivamente sul sistema di ritenuta per bambini.
- Immobilizzare eventuali bagagli o oggetti che potrebbero causare lesioni in caso di incidente.
- I componenti rigidi e in plastica del dispositivo di ritenuta devono essere posizionati e fissati in modo da non rimanere incastrati tra i sedili o in una portiera durante l'utilizzo quotidiano del prodotto.
- Allacciare sempre le cinture al vostro bambino per evitare il rischio di caduta dal seggiolino.
- Qualsiasi alterazione o modifica al dispositivo, senza previa autorizzazione da parte dell'autorità competente, così come un utilizzo improprio dello stesso, potrebbe causare pericoli.
- Questo seggiolino è pensato per bambini dalla nascita fino ai 18 kg. Non sovraccaricare mai il seggiolino facendovi sedere più di un bambino o riponendovi altri pesi.
- Non utilizzare il seggiolino auto senza rivestimento.
- Non sostituire il rivestimento del seggiolino auto con un altro non approvato dal produttore, in quanto il rivestimento è parte integrante del sistema di ritenuta.
- Togliere il bambino dal seggiolino prima di regolare qualunque parte mobile o regolabile di quest'ultimo.
- Non lasciare MAI il bambino collocato nel seggiolino, mentre l'auto è parcheggiata, in particolare se esposta alla luce diretta del sole o in una

AVVERTENZE

giornata calda.

- Non lasciare MAI il seggiolino auto esposto al sole per ore, in quanto questo potrebbe essere pericoloso per il vostro bambino, le parti in metallo e le parti in plastica potrebbero scaldarsi. Il tessuto potrebbe sbiadirsi. Coprire con un telo il seggiolino se l'auto è parcheggiata al sole.
- Non utilizzare mai un prodotto di seconda mano, in quanto non se ne conosce l'utilizzo precedente.

COMPONENTI DEL SEGGIOLINO AUTO

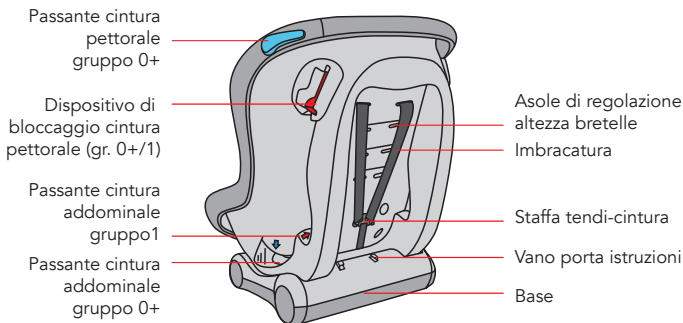
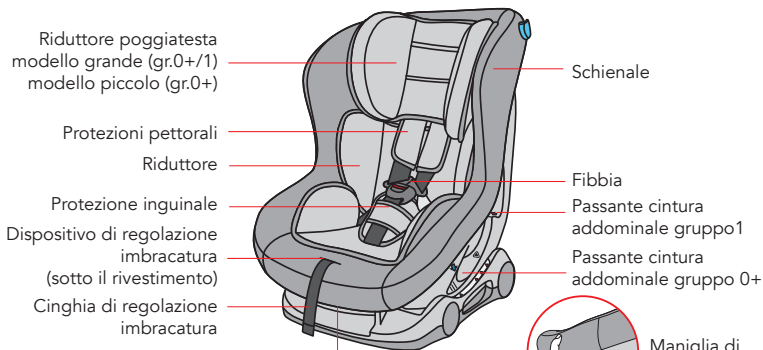

UTILIZZO DEL SEGGIOLINO AUTO

2.1 INSTALLARE IL SEGGIOLINO AUTO NEL VEICOLO

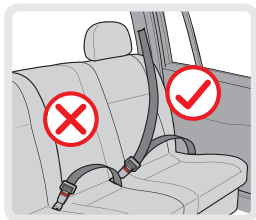

Questo seggiolino auto è adatto per l'uso tradizionale in tutti i modelli equipaggiati con cinture di sicurezza a tre punti, installate in conformità agli standard europei (ECE 44 o standard equivalenti).

IMPORTANTE: Il seggiolino auto deve essere installato solo utilizzando la cintura di sicurezza a tre punti (addominale e pettorale) in dotazione al veicolo.

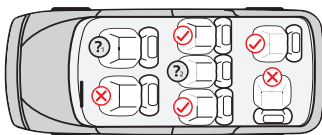

✓ Montaggio consentito

✗ Montaggio non consentito

? Non utilizzare sul sedile mostrato in figura, se l'airbag del passeggero anteriore è attivo.

? Utilizzare su questo sedile solo se provvisto con cintura di sicurezza a 3 punti (addominale e pettorale).

2.2 VERIFICA ALTEZZA DELLE BRETELLE



NO – Troppo in basso



NO – Troppo in alto



SÌ – Corretto

2.3 UTILIZZO DELLA FIBBIA

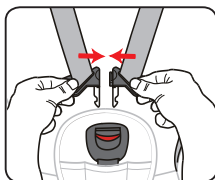

Fig. 1

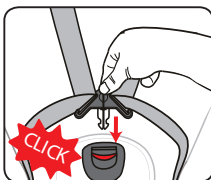

Fig. 2

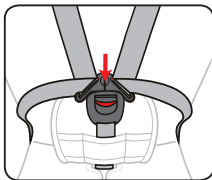

Fig. 3

Dopo aver regolato l'altezza delle bretelle, paragrafo 2.6, procedere come segue:

Step 1. Unire le due parti metalliche dei connettori della fibbia.

Step 2. Inserire i due connettori della fibbia nell'apposita fessura della fibbia, fino a udire un "click".

Step 3. Verificare che l'imbracatura sia allacciata correttamente provando a tirare le bretelle verso l'alto.

Per sganciare l'imbracatura premere il pulsante rosso della fibbia.

2.4 REGOLAZIONE E UTILIZZO DELL'IMBRACATURA



Allentare l'imbracatura

Per allentare l'imbracatura premere la leva del dispositivo di regolazione (sotto al rivestimento) posto sulla parte anteriore del seggiolino.

Con una mano tenere premuto la leva del dispositivo di regolazione e con l'altra tirare le bretelle (cinture pettorali) afferrandole nella parte inferiore, sotto le imbottiture delle protezioni pettorali per allentarle.

IMPORTANTE: Non tirare le bretelle afferrando le imbottiture di protezione pettorale.

UTILIZZO DEL SEGGIOLINO AUTO

Stringere l'imbracatura

Tirare la cinghia di regolazione bretelle, per tensionare correttamente l'imbracatura per il vostro bambino.

La regolazione ideale dell'imbracatura è tale da consentire l'inserimento di un dito (1cm) nella parte superiore sopra la spalla.

Un'imbracatura allentata può essere pericolosa. Controllare l'imbracatura e tensionarla ogni volta che il bambino è collocato nel seggiolino.



2.5 REGOLAZIONE DELL'INCLINAZIONE DEL SEGGIOLINO AUTO

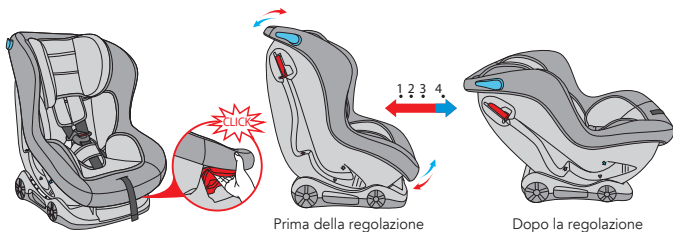

Prima della regolazione

Dopo la regolazione

Il seggiolino auto può essere posizionato in 4 diverse opzioni di inclinazione.

Se orientato in senso contrario alla direzione di marcia (gruppo 0+), è possibile collocarlo solo in posizione 4. Tirare verso l'alto la maniglia di regolazione inclinazione, posta sotto la parte anteriore del seggiolino e spostare il sedile in avanti o indietro per ottenere la posizione desiderata. Rilasciare la maniglia regolazione e spostare in avanti o indietro la seduta fino a udire un "click" che ne indica il bloccaggio.

IMPORTANTE: Assicurarsi che il seggiolino auto sia correttamente bloccato nella posizione desiderata.

2.6 REGOLAZIONE DELL'ALTEZZA DELLE BRETELLE

Regolare la posizione delle bretelle (cinture pettorali), in base all'altezza delle spalle del bambino, è un'operazione necessaria per adeguare il seggiolino auto alla crescita del bambino stesso. Assicurarsi che l'altezza delle bretelle sia adatta alla statura del bambino prima di installare il seggiolino auto nel veicolo.

Nello schienale del seggiolino auto sono ricavate coppie di asole, a differenti altezze, destinate a questo scopo. Le bretelle devono essere regolate nelle asole in prossimità alle spalle del bambino. Se l'altezza delle bretelle del seggiolino auto non è corretta rispetto alla statura del bambino, procedere nel modo seguente:

Step 1. Allentare le cinture pettorali (vedere punto 2.4) e voltare sul lato posteriore il seggiolino auto.

Sganciare le cinghie dell'imbracatura sul retro schienale, sfilando le cinghie delle protezioni pettorali dal gancio (D) e sfilando le due bretelle dalla staffa tendi-cintura fig.1, fig.2, fig.3.

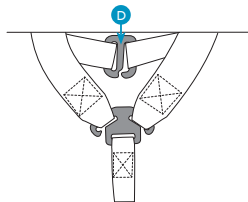
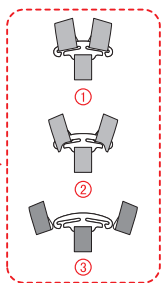
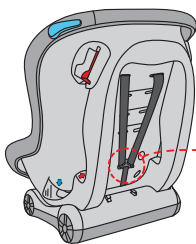

Step 2. Regolare una bretella per volta, sfilare verso l'interno il gruppo cintura bretelle e cinghia imbottita di protezione pettorale evitando che le cinture si attorciglino tra loro. Ripetere gli stessi passaggi anche per la seconda bretella.

Step 3. Inserire la cintura pettorale e la cinghia della protezione pettorale nell'asola dello schienale, all'altezza desiderata, inserendo le cinture prima nell'asola del riduttore poggiatesta, poi nell'asola del rivestimento e nella corrispondente asola nella scocca schienale. Assicurarsi che la cintura pettorale sia inserita all'interno della protezione pettorale (A) e che la cinghia della protezione pettorale (B) sia sotto la cintura pettorale (C). Ripetere gli stessi passaggi anche per la seconda cintura pettorale.

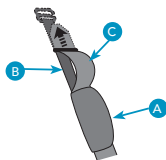

UTILIZZO DEL SEGGIOLINO AUTO

IMPORTANTE: Le bretelle devono essere inserite nelle rispettive coppie di asole allineate alla stessa altezza.

IMPORTANTE: Verificare che nessuna cintura sia attorcigliata. Ricollegare tra loro le cinghie delle protezioni pettorali tramite il gancio (D) e infilare le cinture delle bretelle sulla staffa metallica tendi-cintura (E).

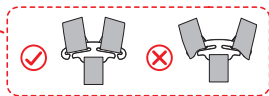
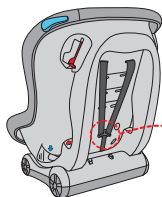
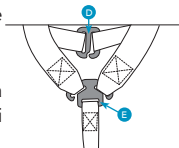

2.7 RIMOZIONE DELL'IMBOTTITURA DI PROTEZIONE INGUINALE E DELLA FIBBIA

Per rimuovere la cinghia inguinale, regolare il seggiolino nella posizione più inclinata n°4.

Dal lato seduta, spingere la cinghia verso il basso, attraverso la fessura. Individuare dal lato inferiore l'anello di bloccaggio e ruotandolo farlo passare attraverso l'asola mentre dal lato seduta, tirate verso l'alto la cintura inguinale.

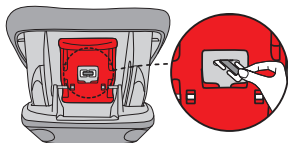

2.8 UTILIZZO DEL DISPOSITIVO DI BLOCCO

Premere la leva del dispositivo di blocco rosso, inserire la cintura pettorale, rilasciare la leva per attivare il bloccaggio.

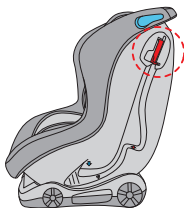

Fig.1



Fig.2



Fig.3

3. INSTALLAZIONE DEL SEGGIOLINO AUTO

3.1 Installazione del seggiolino auto nel gruppo 0+ (bambini da 0 a 13 kg)

NON UTILIZZARE QUESTO SEGGIOLINO AUTO SU UN SEDILE PASSEGGERI MUNITO DI AIRBAG FRONTALE.

Il seggiolino auto può essere fissato solo su sedili passeggeri dotati di cintura di sicurezza a 3 punti (addominale e pettorale) e privi di AIRBAG. Il seggiolino, nel gruppo 0+, va sempre collocato in senso contrario alla marcia, ossia con il bambino rivolto verso la parte posteriore del veicolo.

Step 1: Regolare il seggiolino auto nella posizione 4. Posizionare il seggiolino auto, rivolto all'indietro, sul sedile accertandosi che la parte anteriore dello stesso poggi saldamente contro lo schienale del sedile della vettura.

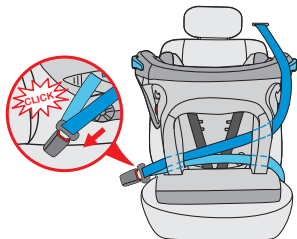
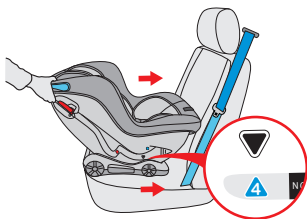

Step 2: Estrarre la cintura in dotazione al veicolo (pettorale e addominale) e inserirla attraverso il passante cintura nello schienale, agganciare la fibbia della cintura di sicurezza. Un "click" indicherà il corretto aggancio.

Step 3: Inserire la cintura nel dispositivo di blocco rosso/blu e nel passante blu, posti sullo stesso lato (vedere punto 2.8). Inserire la cintura addominale nel passante cintura (gruppo 0+).

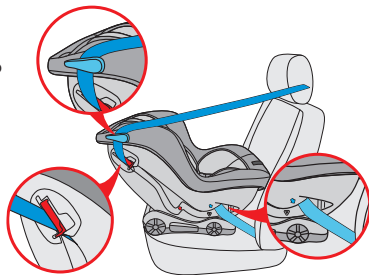

INSTALLAZIONE DEL SEGGIOLINO AUTO

Step 4: Inserire la cintura addominale nel passante cintura (gruppo 0+) sul lato opposto.

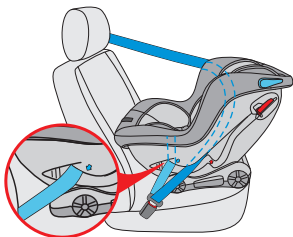
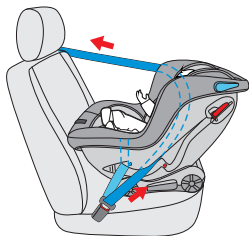

Step 5: Tensionare la cintura di sicurezza al massimo, tirando nel senso della freccia rossa, prima sulla parte addominale poi su quella pettorale, se necessario premere la leva del dispositivo di blocco e far scorrere la cintura, rilasciare la leva. Assicurarsi che la cintura non sia attorcigliata e che sia ben tesa. Collocare il bambino sul seggiolino e allacciare l'imbracatura assicurandosi che non sia attorcigliata.

3.2 INSTALLAZIONE DEL SEGGIOLINO AUTO NEL GRUPPO 1 (BAMBINI DA 9 A 18 KG)

Il seggiolino auto può essere fissato solo su sedili passeggeri dotati di cintura di sicurezza a 3 punti. Il seggiolino, nel gruppo 1, va sempre collocato nel senso di marcia, ossia con il bambino rivolto verso la parte anteriore del veicolo.

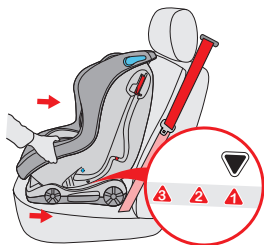

Step 1: Regolare il seggiolino auto nella posizione desiderata 1, 2 o 3.

Posizionare il seggiolino auto sul sedile nella direzione di marcia e assicurarsi che lo schienale del seggiolino auto poggi saldamente contro quello del sedile della vettura.

INSTALLAZIONE DEL SEGGIOLINO AUTO

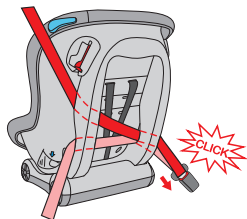

Step 2: Estrarre la cintura in dotazione al veicolo (pettorale e addominale) e inserirla attraverso il passante cintura nello schienale. Agganciare la fibbia della cintura di sicurezza. Un "click" indicherà il corretto aggancio.

Step 3: Inserire la cintura nel dispositivo di blocco rosso e blu (vedere punto 2.8). Inserire la cintura addominale nel passante cintura (gruppo 1).

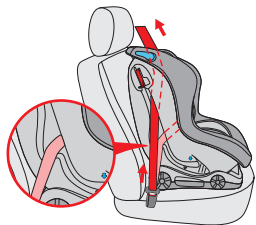
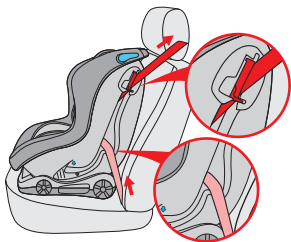

Step 4: Inserire la cintura addominale nel passante cintura (gruppo 1), sul lato opposto.

Tensionare la cintura di sicurezza al massimo, tirando nel senso della freccia rossa, prima sulla parte addominale poi su quella pettorale, se necessario premere la leva del dispositivo di blocco e far scorrere la cintura, rilasciare la leva. Assicurarsi che la cintura non sia attorcigliata e che sia ben tesa.

Step 5: Collocare il bambino sul seggiolino e allacciare l'imbracatura, assicurandosi che non sia attorcigliata.

IMPORTANTE: Le opzioni di inclinazione (1, 2, 3) sono adatte solo per il posizionamento nella direzione di marcia. La regolazione può essere effettuata prima o dopo l'installazione.



4. MANUTENZIONE E PULIZIA

4.1 Manutenzione quotidiana

- In caso di utilizzo quotidiano, verificare periodicamente le condizioni del seggiolino auto, che dovrà essere sostituito a seguito di un eventuale incidente.
- Conservare il seggiolino auto in un luogo asciutto e ventilato per evitare l'insorgenza di muffe.
- In presenza di polvere, pulire la cintura e i componenti in plastica del seggiolino auto utilizzando una spugna umida e lasciando asciugare all'aria aperta.
- Se la fibbia si macchia accidentalmente con cibo o bevande, rimuovere la cinghia dal seggiolino e risciacquare delicatamente con acqua calda. Lasciare asciugare all'aria aperta.
- Per maggiori dettagli riguardanti la pulizia dell'intero rivestimento in tessuto, consultare il paragrafo 4.2. "Istruzioni per il lavaggio".

4.2 Istruzioni per il lavaggio

Non utilizzare mai solventi, detersivi chimici o lubrificanti, su nessuna parte del seggiolino auto.



Lavaggio a mano,
in acqua a
temperatura
inferiore a 30°C



Non
candeggiare



Lavaggio a secco,
senza
solventi ad
eccezione del
tricloroetilene



Non asciugare
nell'asciugatrice



Non stirare

4.3 Rimozione e riposizionamento del rivestimento in tessuto

- Togliere l'imbottitura della protezione inguinale e la fibbia del seggiolino auto (vedere a pagina 13, punto 2.7), quindi rimuovere le bretelle ed il riduttore poggiatesta.
- Rimuovere il rivestimento in tessuto del seggiolino auto. Per posizionare il rivestimento in tessuto ripetere la procedura sopra descritta in ordine inverso.

GARANZIA CONVENZIONALE

Il contenuto sottoindicato va in vigore dal 01.01.2005 e sostituisce a qualsiasi titolo e completamente qualsiasi messaggio anteriore riferito alla garanzia prestata da Foppa Pedretti S.p.A.

GARANZIA CONVENZIONALE

Foppa Pedretti S.p.A. con sede in Grumello del Monte (Italia) Via Volta 11, garantisce direttamente al Consumatore che questo Prodotto, nuovo di fabbrica, è privo di difetti nei materiali, nella progettazione e nella fabbricazione ed è conforme alle caratteristiche dalla stessa dichiarate.

La presente garanzia convenzionale è valida in tutti i Paesi Stati membri dell'Unione Europea e non esclude né limita i diritti del Consumatore ai sensi di norme imperative di legge nei confronti del Venditore del Prodotto.

Per usufruire della presente garanzia convenzionale il Consumatore dovrà riportare il Prodotto difettoso al Venditore, presentandogli la prova d'acquisto del Prodotto dalla quale risultino in modo leggibile l'indirizzo del Venditore, la data d'acquisto del Prodotto col timbro e firma del Venditore e l'indicazione del Prodotto stesso o, in alternativa, lo scontrino fiscale, non modificato, dal quale risultino in modo chiaro le medesime informazioni.

La garanzia convenzionale del Produttore ha validità per Dodici (12) mesi dalla data di acquisto del Prodotto. Durante questo periodo Foppa Pedretti S.p.A. riparerà o sostituirà, a sua discrezione, il Prodotto difettoso.

La garanzia convenzionale è concessa all'acquirente finale del Prodotto (Consumatore) e non esclude né limita i diritti imperativi del medesimo Consumatore, quali previsti dalla legge e/o i diritti che il Consumatore può vantare contro il Venditore/Rivenditore del Prodotto.

ESCLUSIONI DELLA GARANZIA CONVENZIONALE.

La garanzia convenzionale è esclusa per i danni derivati al Prodotto dalle seguenti cause: uso non conforme alle disposizioni contenute nel foglio d'istruzioni all'uso ed al montaggio, urti e cadute, esposizione del Prodotto ad umidità o condizioni termiche o ambientali estreme od a cambiamenti repentini di tali condizioni, corrosione, ossidazione, modifiche o riparazioni non autorizzate del Prodotto, riparazioni con uso di parti di ricambio non autorizzate, uso improprio, cattiva o mancata manutenzione, manutenzione impropria rispetto a quanto indicato nel foglio d'istruzioni all'uso e al montaggio, montaggio non corretto, incidenti, azioni di cibi o bevande, azione di prodotti chimici, cause di forza maggiore.

In ogni caso Foppa Pedretti S.p.A. declina ogni responsabilità per danni a persone o a cose, diversi dal Prodotto, quando tali danni siano causati da negligenza alle disposizioni / raccomandazioni / avvertenze contenute nel manuale o, in alternativa, nel "Foglio d'istruzioni all'uso e al Montaggio" che accompagna ogni Prodotto destinato al proprietario/utilizzatore. (come a titolo meramente esemplificativo, nel caso del Prodotto Lettino: "Sorvegliate costantemente il bambino. Controllate che lenzuola e coperte non coprano la testa del bambino...").

Foppa Pedretti S.p.A. declina, inoltre, ogni responsabilità per danni a persone o a cose quando la rottura dei suoi prodotti è causata dal deterioramento dei componenti del Prodotto, soggetti ad usura. Sono considerati componenti del Prodotto soggetti a usura tutti i componenti in materiale plastico.

WARNINGS	PAG 20
Car seat components	PAG 22
2.1 Installing the car seat in the vehicle	PAG 23
2.2 Checking the height of the straps	PAG 23
2.3 Using the buckle	PAG 24
2.4 Adjusting and using the harness	PAG 24
2.5 Adjusting the inclination of the car seat	PAG 25
2.6 Adjusting the height of the straps	PAG 26
2.7 Removing the protective crotch padding and the buckle	PAG 27
2.8 Using the locking device	PAG 27
3. Installing the car seat	PAG 28
4. Maintenance and cleaning	PAG 31
Conventional warranty	PAG 32

WARNINGS

IMPORTANT NOTES

1. This is a "universal" child restraint system. It is approved under regulation no.44, series of amendments 04, and is intended for general use on vehicles. It can be adapted to most vehicle seats, but not at all.
2. The restraint system can be installed correctly if the manufacturer has declared in the vehicle manual that the vehicle can be equipped with a "universal" type restraint system for children in this age group.
3. The child restraint system has been classified as "universal" under more stringent conditions than those applied to previous versions which do not have this notice.
4. If in doubt, contact the manufacturer of the restraint system, or the retailer.

Can only be installed in vehicles equipped with three-point seat belts, approved according to UN/ECE Regulation no.16 or other equivalent standards.

SAFETY WARNINGS

WARNING: DO NOT install the car seat in the rear-facing position on front passenger seats equipped with active airbags. This could result in SERIOUS INJURY OR EVEN DEATH.



For the safety of the child, please read the instructions carefully before use and keep them for future reference. Failure to follow these warnings can result in serious injury to the child.

- This car seat can only be used for children weighing less than 18 kg (group 0+, weighing less than 13 kg; group 1, weighing between 9 and 18 kg).
- This car seat can be installed in a forward- or rear-facing position by using a 3-point lap and diagonal seat belt.
- Important: Do not install the car seat in the forward-facing position until the child has reached a weight exceeding 9 kg.
- These instructions can be stored in the special compartment on the car seat during the period of use.
- Do not use the car seat in the house. It has not been designed for domestic use and must only be used in the car.

WARNINGS

- Do not leave your children unattended in the car seat.
- Do not install the car seat in the rear-facing position on front passenger seats equipped with active airbags. This can cause death or serious injury.
- If the car seat has been subjected to violent stresses following an accident, it must be replaced.
- For safety reasons, when inside the car, the car seat must be secured using the three-point seat belt, even if it is not being used.
- Always check that the belts on the child restraint are tight and the straps not twisted, and that they are properly adjusted according to the size of the child.
- Make sure that the lap belt is positioned as low as possible so that the sides are properly secured in the event of stress.
- Do not use anchoring points other than those listed in these instructions and shown on the child restraint system.
- Immobilise any luggage or objects that may cause injury in the event of an accident.
- The rigid and plastic components on the child restraint must be positioned and secured so as not to get trapped between the passenger seats or in a door during daily use of the product.
- Always fasten the seat belts to your child to prevent them from falling out of the car seat.
- Any alteration or modification to the device, without prior permission from the competent authority, or any improper use of the device, may cause hazards.
- This seat is designed for children from birth up to 18 kg. Never overload the car seat by making more than one child sit in it or by placing additional weights on it.
- Do not use the car seat without the lining.
- Do not replace the car seat lining with another one that has not been approved by the manufacturer, as the lining is an integral part of the child restraint system.
- Remove the child from the car seat before adjusting any of its mobile or adjustable parts.
- NEVER leave the child placed in the seat while the car is parked, particularly if it is exposed to direct sunlight or on a hot day.
- NEVER leave the car seat exposed to the sun for hours as this could be dangerous for your child: the metal and plastic parts may get hot. The fabric could fade. Cover the car seat with a towel if the car is parked in the sun.
- Never use the product second-hand because the details of its previous use are unknown.

CAR SEAT COMPONENTS

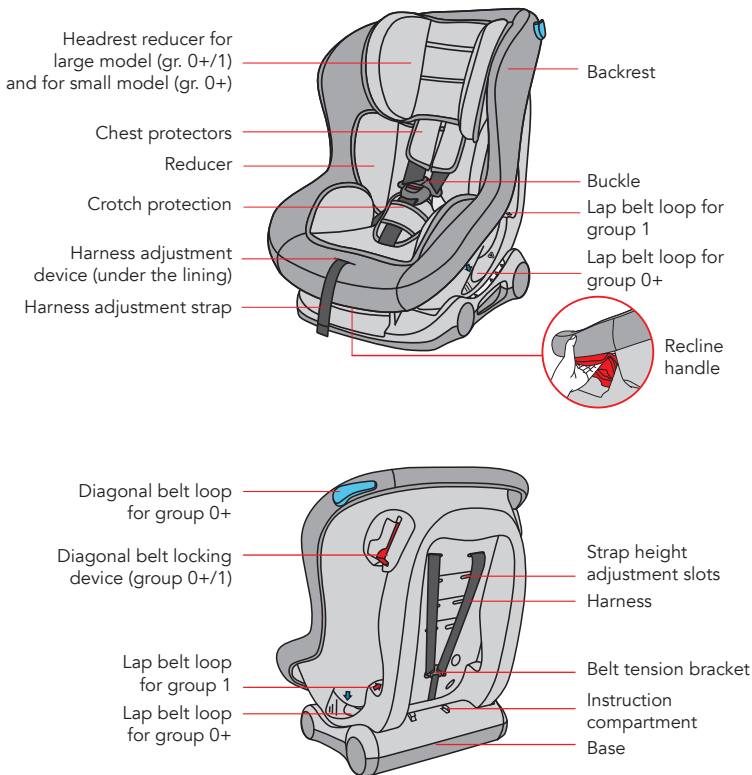

USING THE CAR SEAT

2.1 INSTALLING THE CAR SEAT IN THE VEHICLE

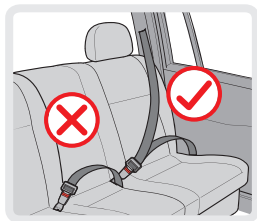

This car seat is suitable for conventional use in all models equipped with three-point seat belts, installed in compliance with European standards (ECE 44 or equivalent standards).

IMPORTANT: The car seat must only be installed using the three-point seat belt (both lap and diagonal belt) supplied with the vehicle.

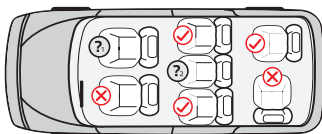

✓ Installation allowed

✗ Installation not allowed

① Do not use on the passenger seat shown in the illustration if the front passenger's airbag is active.

② Use on this passenger seat only if it is equipped with a 3-point seat belt (both lap and diagonal belt).

2.2 CHECKING THE HEIGHT OF THE STRAPS



NO – Too low



NO – Too high



YES – Correct

USING THE CAR SEAT

2.3 USING THE BUCKLE

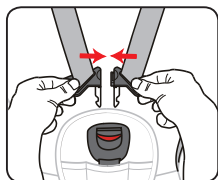

Fig. 1

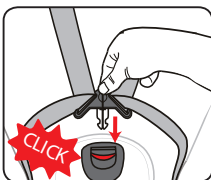

Fig. 2

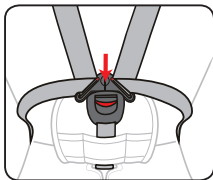

Fig. 3

After adjusting the height of the straps, as shown in section 2.6, proceed as follows:

Step 1. Join the two metal parts of the buckle connectors together.

Step 2. Insert the two buckle connectors into the buckle slot until you hear a “click”.

Step 3. Check that the harness is correctly fastened by pulling on the straps upwards. To unclip the harness, press the red button on the buckle.

2.4 ADJUSTING AND USING THE HARNESS



Loosening the harness

To loosen the harness, press the adjustment device lever (under the lining) located on the front part of the car seat.

With one hand, hold the adjustment device lever down and, with the other hand, pull on the straps (chest belts) by gripping them on the lower part, below the chest protector padding, to loosen them.

IMPORTANT: Do not pull on the straps by gripping the chest protector padding.

USING THE CAR SEAT

Tightening the harness

Pull on the harness adjustment strap to tighten the harness correctly for your child.

The harness is correctly tightened when you are able to insert one finger (1 cm) in the upper part above the shoulder.

A loose harness can be dangerous. Check the harness and tighten it each time that your child is placed in the seat.



2.5 ADJUSTING THE INCLINATION OF THE CAR SEAT

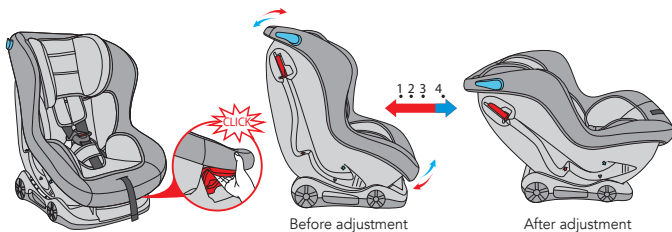

The car seat can be placed in 4 different inclination positions.

When the car seat is rear-facing (group 0+), you can only use it in position 4. Pull the tilt adjustment handle (located under the front part of the car seat) upwards and move the seat forwards or backwards to obtain the desired position. Release the adjustment handle and move the seat forwards or backwards until you hear a "click" which indicates that it is locked.

IMPORTANT: Make sure that the car seat is properly locked in the desired position.

USING THE CAR SEAT

2.6 ADJUSTING THE HEIGHT OF THE STRAPS

Adjusting the position of the straps (chest belts), according to the height of the child's shoulders, is a necessary step in order to adapt the car seat to the growth of the child. Make sure that the height of the straps is adapted to the height of the child before installing the car seat in the vehicle.

In the backrest of the car seat there are pairs of slots, at different heights, intended for this purpose. The straps must be adjusted in the slots close to the child's shoulders. If the height of the car seat straps is not in line with the height of the child, follow the steps below:

Step 1. Loosen the chest belts (see point 2.4) and turn the car seat backwards. Unclip the harness straps on the back of the backrest, taking the chest protector straps off the hook (D) and removing the two straps from the belt tension bracket fig.1, fig.2, fig.3.

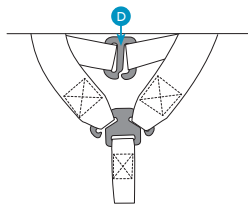
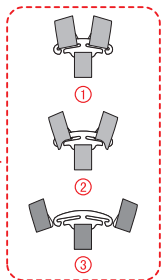
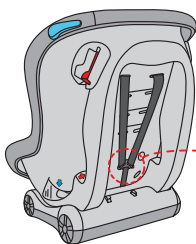

Step 2. Adjust one strap at a time, pulling the belt and the chest protector straps inwards, preventing them from getting twisted together. Repeat the same steps for the second strap.

Step 3. Insert the chest belt and chest protector strap into the slot on the backrest at the desired height, inserting the belts into the headrest reducer slot first, then into the lining slot and the corresponding slot in the backrest shell. Make sure that the chest belt is inserted inside the chest protector (A) and that the chest protector strap (B) is underneath the chest belt (C). Repeat the same steps for the second chest belt.

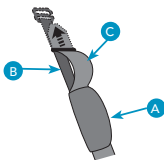

USING THE CAR SEAT

IMPORTANT: The straps must be inserted into respective pairs of slots aligned at the same height.

IMPORTANT: Check that none of the belts are twisted. Reconnect the chest protector straps together through the hook (D) and thread the belts of the straps through the metal belt tension bracket (E).

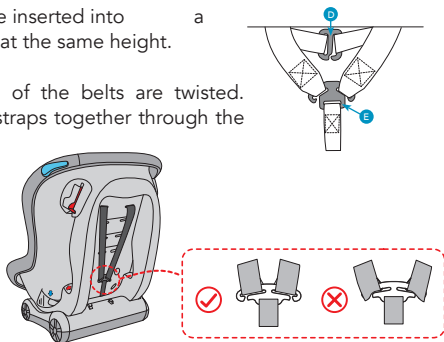

2.7 REMOVING THE PROTECTIVE CROTCH PADDING AND THE BUCKLE

To remove the crotch strap, adjust the car seat into the most inclined position (4).

From the seat side, push the strap downwards through the hole. Locate the locking clip from the underside and rotate it, passing it through the slot, while pulling the crotch belt upwards from the seat side.

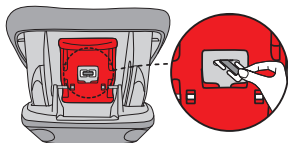

2.8 USING THE LOCKING DEVICE

Press down the lever on the red locking device, insert the diagonal belt, and release it to activate the locking.

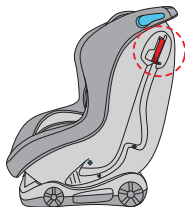

Fig.1



Fig.2



Fig.3

INSTALLING THE CAR SEAT

3. INSTALLING THE CAR SEAT

3.1 Installing the car seat in group 0+ (for children from 0 to 13 kg)

DO NOT USE THIS CAR SEAT ON A PASSENGER SEAT FITTED WITH A FRONT AIRBAG.

The car seat can only be fixed on passenger seats equipped with a 3-point seat belt (both diagonal and lap belt) with a deactivated airbag. The car seat, when in group 0+, must always be rear-facing i.e. with the child facing backwards.

Step 1: Adjust the car seat in position 4. Position the car seat facing backwards on the seat, making sure that the front part rests firmly against the backrest of passenger seat.

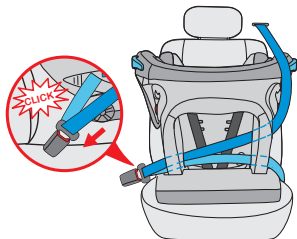
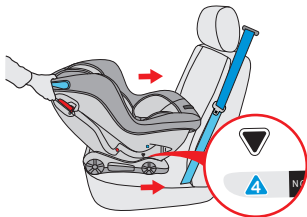

Step 2: Pull out the vehicle's seat belt (diagonal and lap belt) and insert it through the belt loop in the backrest, then clip in the seat belt buckle. A "click" will indicate that it is attached correctly.

Step 3: Insert the seat belt into red/blue locking device and over the blue loop, placed on the same side (see point 2.8). Insert the lap belt into the belt loop (group 0+).

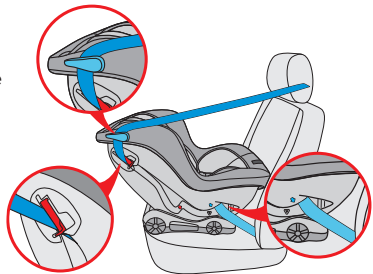

INSTALLING THE CAR SEAT

Step 4: Insert the lap belt into the belt loop (group 0+) on the opposite side.

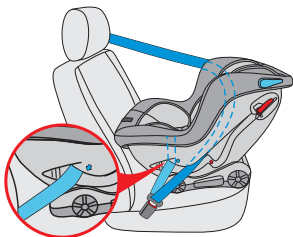
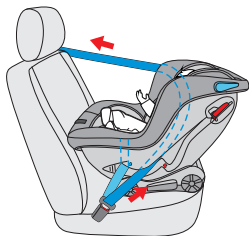

Step 5: Tighten the belt to the maximum, by pulling it in the direction of the red arrow, first on the lap area then on the diagonal area. If necessary, push down the locking device lever, let the belt slide, and then release the lever. Make sure that the belt is not twisted and that it fits tightly.

Place your child in the car seat and fasten the harness, ensuring that it is not twisted.

3.2 INSTALLING THE CAR SEAT IN GROUP 1 (FOR CHILDREN FROM 9 TO 18 KG)

The car seat can only be fixed on passenger seats equipped with a 3-point seat belt. The car seat, when in group 1, must always be forward-facing i.e. with the child facing the front of the vehicle.

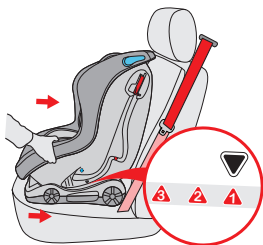

Step 1: Adjust the car seat in the desired position: 1, 2 or 3.

Place the car seat facing forwards on the passenger seat and make sure that the backrest of the car seat rests firmly against that of the passenger seat.

INSTALLING THE CAR SEAT

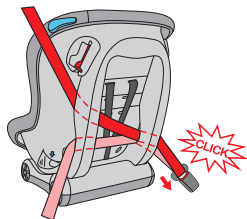

Step 2: Pull out the vehicle's seat belt (diagonal and lap belt) and insert it through the belt loop in the backrest. Clip in the seat belt buckle. A "click" will indicate that it is attached correctly.

Step 3: Insert the belt into the red and blue locking device (see point 2.8). Insert the lap belt into the belt loop (group 1).

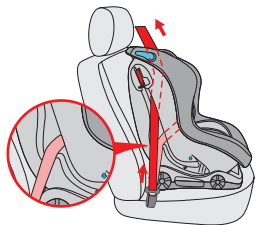
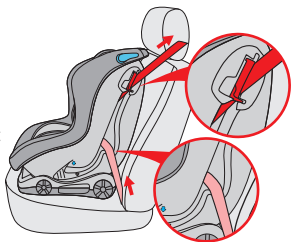

Step 4: Insert the lap belt into the belt loop (group 1) on the opposite side.

Tighten the belt to the maximum, by pulling it in the direction of the red arrow, first on the lap area then on the diagonal area. If necessary, push down the locking device lever, let the belt slide, and then release the lever. Make sure that the belt is not twisted and that it fits tightly.

Step 5: Place your child in the car seat and fasten the harness, ensuring that it is not twisted.

IMPORTANT: The reclined positions (1, 2 and 3) are only suitable when the car seat is forward-facing. The adjustment can be carried out before or after installation.



MAINTENANCE AND CLEANING

4. MAINTENANCE AND CLEANING

4.1 Daily maintenance

- In the case of daily use, check the conditions of the car seat periodically, making sure that it is replaced after an accident.
- Store the car seat in a dry and ed place to avoid mould.
- If the car seat gets dusty, clean the belt and the plastic components using a damp sponge and leave it to dry in the open air.
- If food or drink is accidentally spilled on the buckle, remove the belt from the car seat and rinse gently with warm water. Leave to dry in the open air.
- For more details on cleaning the entire fabric lining, see section 4.2. "Washing instructions".

4.2 Washing instructions

Non utilizzare mai solventi, detergenti chimici o lubrificanti, su nessuna parte del seggiolino auto.



Hand wash in water at a temperature below 30°C



Do not bleach



Dry clean, any solvent except trichloroethylene



Do not tumble dry



Do not iron

4.3 Removing and replacing the fabric lining

- Take off the protective crotch padding and the car seat buckle (see page 12, point 2.7), and then remove the straps and the headrest reducer.
- Remove the fabric lining from the car seat. To replace the fabric lining, repeat the above steps in reverse order.

FORMAL GUARANTEE

The contents of this document as stated below will come into effect as from 01.01.2005 and replace, on every account and in full, any previous message referring to the guarantee provided by Foppa Pedretti S.p.A.

FORMAL GUARANTEE

Foppa Pedretti S.p.A. the head office of which is located at n. 11 Via Volta, Grumello del Monte (Italy), guarantees directly to the Consumer that this brand new product is free of faults with regard to the materials, design and manufacture and that it complies with the characteristics as declared by the manufacturer.

This formal guarantee is valid in all Member Countries of the European Union and it neither excludes nor limits the Consumer's rights in accordance with mandatory measures provided for by the law with regard to the Retailer of the Product.

To take advantage of this formal guarantee, the Consumer must return the faulty product to the Retailer, presenting to the same the proof of purchase of the Product which must clearly show the Retailer's address, the date of purchase of the Product with the Retailer's stamp and signature and an indication of the Product itself or, alternatively, the receipt which must not have been altered and which must clearly show the same information as that referred to above.

The formal guarantee is valid for twelve (12) months from the date of purchase of the Product.

During this period, Foppa Pedretti S.p.A. will repair or replace the faulty product, at its own discretion. The formal guarantee is granted to the end buyer of the Product (Consumer) and it neither excludes nor limits the mandatory rights of the Consumer as provided for by the law and/or the rights that the Consumer may have with regard to the Dealer/Retailer of the Product.

EXCLUSIONS TO THE FORMAL GUARANTEE.

The formal guarantee is excluded in the case of damage caused to the Product for the following reasons: if the product is used in a way that does not comply with the information contained in the use and assembly instruction sheet, if the product is knocked or dropped, if the Product is exposed to humidity or extreme heat or environmental conditions, or to sudden changes in the same, corrosion, oxidization, unauthorized alterations or repairs to the Product, repairs using unauthorised spare parts, improper use, improper maintenance or failure to carry out the same, improper maintenance compared to the information given on the use and assembly instruction sheet, incorrect assembly, accidents, damage caused by food or drink, damage caused by chemical products, cases of force majeure.

In any case, Foppa Pedretti S.p.A. declines all responsibility for damage caused to persons or to property, other than the Product, when such damage is caused by a failure to comply with the instructions/advice/warnings contained in the manual or, alternatively, in the use and assembly instruction sheet provided with each Product for the owner/user. (Purely as an example, in the case of a cot: "Check your baby constantly. Make sure that the sheets and blankets do not cover the baby's head...").

to property when the breakage of its products is due to a deterioration in the components of the Product that are subject to wear. All the components of the Product made of plastic are considered to be components subject to wear.

AVERTISSEMENTS	PAG 34
Composants du siège-auto	PAG 37
2.1 Installer le siège-auto dans le véhicule	PAG 38
2.2 Vérifier la hauteur des sangles	PAG 38
2.3 Utilisation de la boucle	PAG 39
2.4 Réglage et utilisation du harnais	PAG 39
2.5 Réglage de l'inclinaison du siège-auto	PAG 40
2.6 Réglage de la hauteur des sangles	PAG 41
2.7 Retrait du rembourrage de protection de l'entrejambe et de la boucle	PAG 42
2.8 Utilisation des dispositifs de fixation	PAG 42
3. Installation du siège-auto	PAG 43
4. Nettoyage et entretien	PAG 46
Garantie conventionnelle	PAG 47

AVERTISSEMENTS

REMARQUES IMPORTANTES

1. Il s'agit d'un dispositif « universel » de retenue pour enfants ; homologué selon la réglementation n° 44, série de modifications 04. Il est destiné à une utilisation générale sur des véhicules et est compatible avec la plupart des sièges automobiles (sauf exception).
2. Le dispositif de retenue peut correctement être adapté si le constructeur du véhicule a indiqué dans le manuel que le véhicule peut être équipé d'un dispositif de retenue de type « universel », destiné aux enfants de cette tranche d'âge.
3. Le dispositif de retenue pour enfants a été classé de type « universel », selon des paramètres plus stricts que ceux appliqués aux modèles précédents, privés de ce label.
4. En cas de doute, veuillez vous adresser au fabricant du dispositif de retenue pour enfants ou à votre revendeur.

Ce siège-auto ne peut être monté que sur des véhicules équipés de ceintures de sécurité à 3 points, homologuées conformément à la réglementation UN/ECE n° 16 ou à d'autres normes équivalentes.

AVERTISSEMENTS POUR LA SÉCURITÉ

AVERTISSEMENT : N'installez PAS le siège-auto dans la direction opposée au sens de la marche sur des sièges avant équipés d'airbags activés. CELA POURRAIT ENTRAÎNER LA MORT OU DES BLESSURES GRAVES.



Pour la sécurité de l'enfant, veuillez lire attentivement les instructions avant l'utilisation et conservez-les pour toute documentation ultérieure. Le non-respect des avertissements suivants pourrait causer des blessures graves à l'enfant.

- Ce siège-auto ne peut être utilisé que pour des enfants dont le poids est inférieur à 18 kg (groupe 0+, poids inférieur à 13 kg ; groupe 1 poids compris entre 9 et 18 kg).
- Ce siège-auto peut être orienté dans le sens de la marche ou dans le sens inverse, à l'aide d'une ceinture de sécurité diagonale et abdominale à 3 points.
- Important : N'orientez PAS le siège-auto dans le sens de la marche tant que l'enfant ne pèsera pas plus de 9 kg.

AVERTISSEMENTS

- Ces instructions peuvent être conservées dans le compartiment approprié du siège-auto durant sa période d'utilisation.
- N'utilisez pas le siège-auto dans votre maison. Il n'a pas été conçu pour une utilisation domestique et ne doit être utilisé que dans une voiture.
- Les enfants ne doivent pas être laissés sans surveillance dans le siège-auto.
- N'installez pas le siège-auto dans la direction opposée au sens de la marche sur les sièges avant équipés d'airbags activés. Cela pourrait entraîner la mort ou des blessures graves.
- Remplacez le siège-auto lorsqu'il a été soumis à des efforts violents suite à un accident.
- Pour des raisons de sécurité, le siège-auto doit être fixé à l'intérieur du véhicule avec une ceinture de sécurité à trois points, et cela même lorsqu'il n'est pas utilisé.
- Veillez toujours à ce que les ceintures de sécurité du véhicule soient bien serrées et que les bretelles ne soient pas emmêlées et qu'elles soient correctement réglées selon la taille de l'enfant.
- Veillez à ce que la ceinture de sécurité abdominale soit positionnée aussi bas que possible pour que le bassin de l'enfant soit bien maintenu en cas de mouvements brusques.
- Il est interdit d'utiliser des points d'ancrage autres que ceux reportés dans ce manuel d'instructions et indiqués sur le système de retenue pour enfants.
- Veillez à ce que des bagages ou d'autres objets susceptibles d'être dangereux en cas d'accident soient solidement arrimés.
- Les éléments rigides et les pièces en plastique du dispositif de retenue pour enfants doivent être positionnés et installés de manière à ce qu'ils ne puissent pas se coincer entre les banquettes ou dans la porte du véhicule lors de l'utilisation normale du siège-auto.
- Attachez toujours les ceintures à votre enfant pour éviter tout risque de chute du siège-auto.
- Toute modification ou altération du dispositif, sans l'autorisation préalable de l'autorité compétente, ainsi qu'une utilisation inappropriée du dispositif pourraient entraîner des risques de dangers.
- Ce siège-auto est conçu pour les enfants depuis la naissance et jusqu'à 18 kg. Ne surchargez jamais le siège-auto en y laissant s'asseoir plus d'un enfant ou en y plaçant d'autres poids.
- N'utilisez pas le siège-auto sans sa housse de revêtement.
- Ne remplacez pas la housse de revêtement du siège-auto avec une autre non approuvée par le fabricant, étant donné qu'elle fait partie intégrante du

AVERTISSEMENTS

dispositif de retenue.

- Retirez l'enfant du siège-auto avant de régler toute partie mobile ou réglable de ce dernier.
- Ne laissez JAMAIS l'enfant dans le siège-auto lorsque la voiture est garée, surtout si elle est exposée directement à la lumière du soleil ou en cas de forte chaleur.
- Ne laissez JAMAIS le siège-auto exposé au soleil pendant des heures, car cela pourrait se révéler dangereux pour votre enfant étant donné que les parties métalliques et en plastique pourraient être chaudes au toucher. Le tissu pourrait se décolorer. Couvrez le siège-auto avec un tissu lorsque la voiture est garée au soleil.
- N'utilisez jamais de siège-auto d'occasion, dans la mesure où l'on ne sait pas quelle utilisation en a été faite auparavant.

COMPOSANTS DU SIÈGE-AUTO

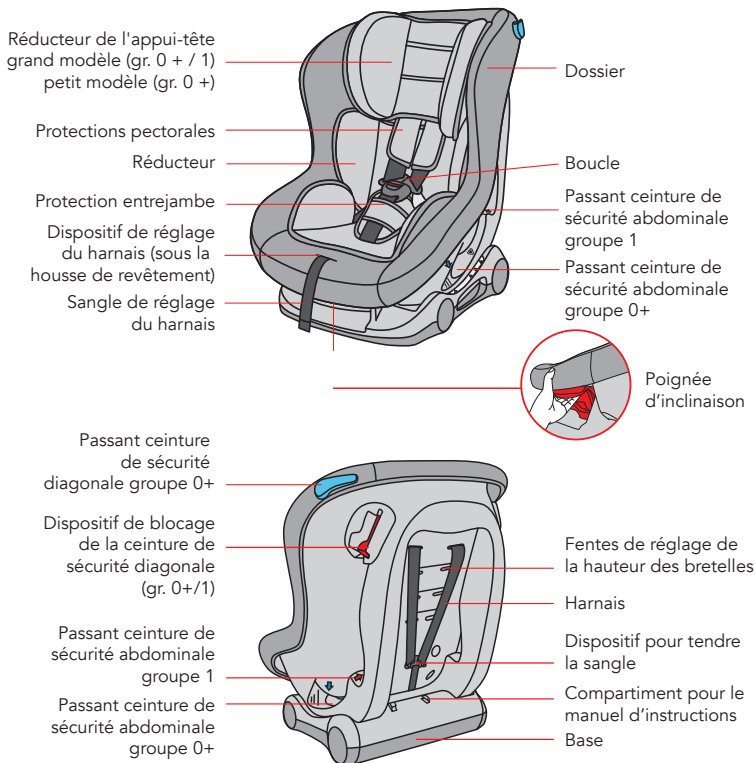

UTILISATION DU SIÈGE-AUTO

2.1 INSTALLER LE SIÈGE-AUTO DANS LE VÉHICULE

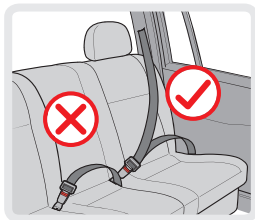

Ce siège-auto est conçu pour une utilisation normale et ne peut être installé que sur des véhicules équipés de ceintures de sécurité à trois points, conformes à la réglementation européenne (ECE 44 ou à d'autres normes équivalentes).

IMPORTANT: ce siège-auto ne peut être installé qu'avec une ceinture de sécurité à trois points (abdominale et diagonale) présente dans le véhicule.

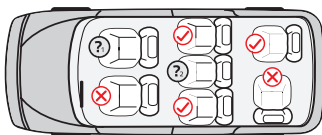

Montage autorisé



Montage non autorisé



Ne pas utiliser sur le siège comme indiqué dans la figure si l'airbag du siège passager avant est activé.



Installez sur ce siège uniquement s'il est équipé d'une ceinture de sécurité à trois points (abdominale et diagonale)

2.2 VÉRIFIER LA HAUTEUR DES BRETÈLLES



NON – trop basses



NON – trop hautes



OUI – correct

2.3 UTILISATION DE LA BOUCLE

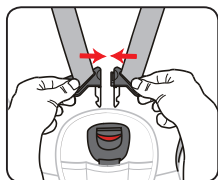

Fig. 1

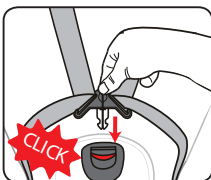

Fig. 2

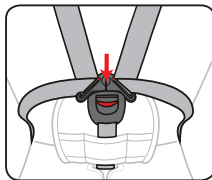

Fig. 3

Après avoir réglé la hauteur des bretelles, paragraphe 2.6, procédez comme indiqué ci-dessous:

Étape 1: unissez les deux parties métalliques des connecteurs de la boucle.

Étape 2: insérez les deux connecteurs de la boucle dans la fente de la boucle prévue à cet effet, jusqu'à entendre un « clic ».

Étape 3: veillez à ce que le harnais soit correctement attaché en essayant de tirer les bretelles vers le haut. Pour décrocher le harnais, appuyez sur le bouton rouge de la boucle.

2.4 RÉGLAGE ET UTILISATION DU HARNAIS



Desserrer le harnais

Pour desserrer le harnais, appuyez sur le levier du dispositif de réglage, situé sur la partie avant du siège-auto (sous la housse de revêtement).

Appuyez d'une main sur le levier du dispositif de réglage ; de l'autre, tirez les bretelles (ceintures pectorales) en les tenant par la partie inférieure, sous le rembourrage des protections pectorales, pour les desserrer.

IMPORTANT: ne tirez pas les bretelles en tenant le rembourrage des protections pectorales.

Serrer le harnais

Tirez la sangle de réglage des bretelles pour tendre correctement le harnais.

Le réglage idéal du harnais doit permettre l'insertion d'un doigt (1 cm) dans la partie supérieure, au-dessus de l'épaule.

Un harnais non serré pourrait être dangereux. Vérifiez le harnais et serrez-le à chaque fois que l'enfant est installé dans le siège-auto.



2.5 RÉGLAGE DE L'INCLINAISON DU SIÈGE-AUTO

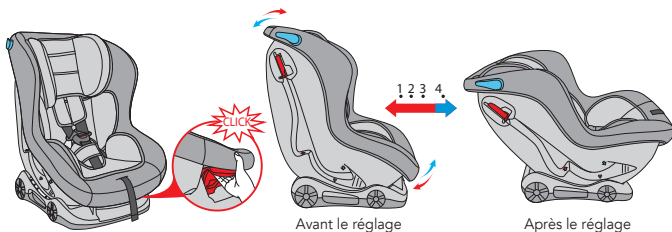

Avant le réglage

Après le réglage

Le siège-auto peut être incliné dans 4 positions différentes.

S'il est orienté dans la direction opposée au sens de la marche (groupe 0+), il ne peut être incliné que dans la position 4. Tirez la poignée de réglage de l'inclinaison (située sous la partie avant du siège-auto) vers le haut et déplacez le siège-auto vers l'avant ou vers l'arrière pour obtenir la position souhaitée. Relâchez la poignée de réglage et déplacez le siège-auto vers l'avant ou vers l'arrière jusqu'à ce que vous entendiez un « clic » indiquant le blocage du siège-auto.

IMPORTANT: veillez à ce que le siège-auto soit correctement bloqué dans la position souhaitée.

2.6 RÉGLAGE DE LA HAUTEUR DES BRETELLES

Le réglage de la position des bretelles (ceintures pectorales) en fonction de la hauteur des épaules de l'enfant est une opération nécessaire pour régler le siège-auto selon la croissance de l'enfant. Veillez à ce que la hauteur des bretelles soit appropriée à la taille de l'enfant avant d'installer le siège-auto dans le véhicule. Dans le dossier du siège-auto, vous trouverez des paires de fentes positionnées à différentes hauteurs et destinées à cet effet. Les bretelles doivent être réglées dans les fentes les plus proches des épaules de l'enfant. Si la hauteur des bretelles du siège-auto ne correspond pas à la taille de l'enfant, veuillez suivre les indications suivantes :

Étape 1: desserrez les ceintures pectorales (voir le point 2.4) et retournez le siège-auto sur le côté arrière.

Débranchez les sangles du harnais sur l'arrière du dossier, en retirant les sangles des protections pectorales du crochet (D) et en retirant les deux bretelles du dispositif pour tendre les sangles fig.1, fig.2, fig.3.

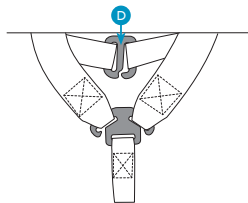
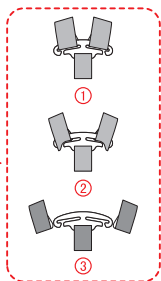
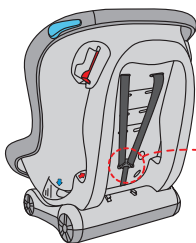

Étape 2: réglez une bretelle à la fois. Retirez vers l'intérieur le groupe composé de ceinture et bretelles de protection pectorale, en évitant que les ceintures ne s'emmêlent entre elles. Répétez les mêmes passages pour la seconde bretelle.

Étape 3: insérez la ceinture pectorale et la sangle de la protection pectorale dans la fente du dossier à la hauteur souhaitée, en insérant d'abord les sangles dans la fente du réducteur de l'appuie-tête, puis dans la fente du revêtement et dans la fente correspondante dans la coque du dossier. Veillez à ce que la ceinture pectorale soit insérée à l'intérieur de la protection pectorale (A) et que la sangle de la protection

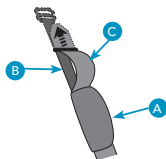

UTILISATION DU SIÈGE-AUTO

pectorale (B) soit en-dessous de la ceinture pectorale (C). Répétez les mêmes étapes pour la seconde ceinture pectorale.

IMPORTANTE: les bretelles doivent être insérées dans les paires de fentes correspondantes, alignées à la même hauteur.

IMPORTANTE: veillez à ce qu'aucune ceinture ne soit emmêlée. Rattachez les sangles des protections pectorales avec le crochet (D) et enfiler les sangles des bretelles dans le dispositif métallique pour tendre les sangles (E).

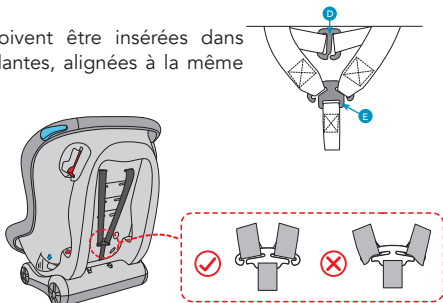

2.7 RETRAIT DU REMBOURRAGE DE PROTECTION DE L'ENTREJAMBE ET DE LA BOUCLE

Pour retirer la sangle de l'entrejambe, réglez le siège-auto dans la position la plus inclinée (n° 4). Du côté assis, poussez la sangle vers le bas, à travers la fente. Trouvez l'anneau de blocage sur le côté inférieur et, tout en le faisant pivoter, faites-le passer à travers la fente pendant que vous tirez la sangle de l'entrejambe vers le haut, du côté assis.

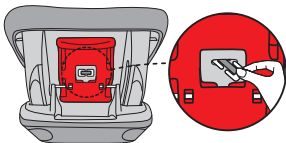

2.8 UTILISATION DU DISPOSITIF DE BLOCAGE

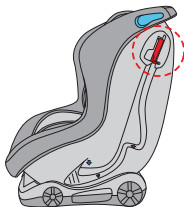

Fig.1



Fig.2



Fig.3

INSTALLATION DU SIÈGE-AUTO

Appuyez sur le levier du dispositif de blocage rouge, insérez la ceinture pectorale et relâchez le levier pour activer le blocage.

3. INSTALLATION DU SIÈGE-AUTO

3.1 Installation du siège-auto du groupe 0+ (enfants de 0 à 13 kg)

N'UTILISEZ PAS CE SIÈGE-AUTO POUR ENFANTS SUR UN SIÈGE PASSAGER ÉQUIPÉ D'UN AIRBAG FRONTAL ACTIVÉ.

Le siège-auto ne peut être installé que sur les sièges passagers équipés de ceintures de sécurité à 3 points (abdominale et diagonale) et avec AIRBAG désactivé. Le siège-auto du groupe 0+ doit toujours être installé dans la direction opposée au sens de la marche, c'est-à-dire avec l'enfant orienté vers la partie arrière du véhicule.

Étape 1: réglez le siège-auto dans la position 4. Placez le siège-auto sur la banquette dans le sens inverse de la marche, en veillant à ce que la partie avant du siège-auto adhère fermement au dossier de la banquette du véhicule.

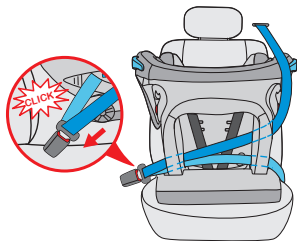
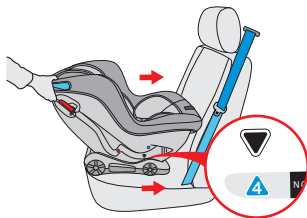

Étape 2: extraire la ceinture de sécurité du véhicule (diagonale et abdominale) et insérez-la à travers le passant dans le dossier, puis attachez-la avec la boucle. Un « clic » indiquera que la ceinture de sécurité est bien attachée.

Étape 3: insérez la ceinture de sécurité dans le dispositif de blocage rouge/bleu et dans le passant bleu, situés du même côté (voir le point 2.8). Insérez la ceinture de sécurité abdominale dans le passant (groupe 0+).

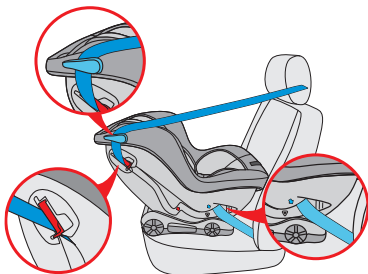

INSTALLATION DU SIÈGE-AUTO

Étape 4: insérez la ceinture de sécurité abdominale dans le passant (groupe 0+) situé sur le côté opposé.

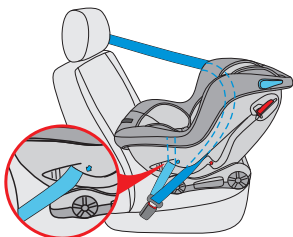

Étape 5: tendez la ceinture de sécurité au maximum, en tirant dans la direction de la flèche rouge, d'abord sur la partie abdominale puis sur celle pectorale. Si nécessaire, poussez sur le levier du dispositif de blocage et faites glisser la ceinture, puis relâchez le levier. Veillez à ce que la ceinture ne soit pas emmêlée et qu'elle soit tendue.

Installez l'enfant sur le siège-auto et attachez le harnais en veillant à ce que les bretelles ne soient pas emmêlées.

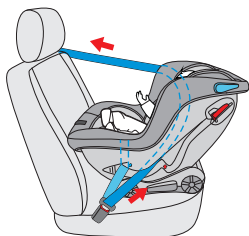

3.2 INSTALLATION DU SIÈGE-AUTO DU GROUPE 1 (ENFANTS DE 9 À 18 KG)

Le siège-auto ne peut être installé que sur les sièges passagers équipés d'une ceinture de sécurité à 3 points. Le siège-auto du groupe 1 devrait toujours être placé dans le sens de la marche, c'est-à-dire avec l'enfant orienté vers la partie avant du véhicule.

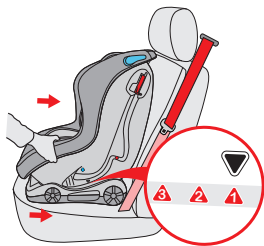

Étape 1: réglez le siège-auto à la position souhaitée 1, 2 ou 3.

Placez le siège-auto sur la banquette dans le sens de la marche et veillez à ce que le dossier du siège-auto adhère fermement à celui de la banquette du véhicule.

INSTALLATION DU SIÈGE-AUTO



Étape 2: retirez la ceinture de sécurité du véhicule (diagonale et abdominale) et insérez-la dans le passant du dossier. Attachez-la à la boucle. Un « clic » indiquera qu'elle est bien attachée.

Étape 3: insérez la ceinture de sécurité dans le dispositif de blocage rouge et bleu (voir le point 2.8). Insérez la ceinture abdominale dans le passant (groupe 1).

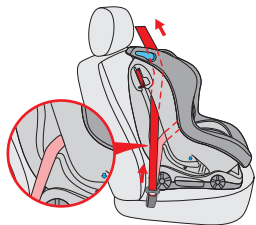
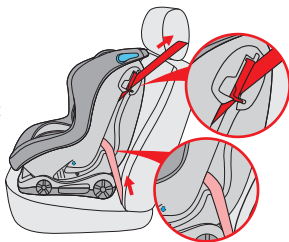

Étape 4: insérez la ceinture de sécurité abdominale dans le passant (groupe 1) situé sur le côté opposé. Tendez la ceinture de sécurité au maximum, en tirant dans le sens de la flèche rouge, d'abord sur la zone abdominale, puis sur la zone pectorale. Si cela est nécessaire, appuyez sur le levier du dispositif de blocage, faites glisser la ceinture, puis relâchez le levier. Veillez à ce que la ceinture ne soit pas emmêlée et qu'elle soit bien tendue.

Étape 5: installez l'enfant sur le siège-auto et attachez le harnais, en veillant à ce que les bretelles ne soient pas emmêlées.

IMPORTANT: les options d'inclinaison (1, 2, 3) ne sont adaptées que dans le cas où le siège-auto est orienté dans le sens de la marche. Le réglage peut être effectué avant ou après l'installation.



4. ENTRETIEN ET NETTOYAGE

4.1 Entretien quotidien

- Dans le cas d'une utilisation quotidienne, vérifiez régulièrement l'état du siège-auto, qui doit être remplacé à la suite d'un éventuel accident.
- Conservez le siège-auto dans un endroit sec et aéré pour éviter les moisissures.
- En cas de présence de poussières, nettoyez la ceinture de sécurité et les éléments en plastique du siège-auto, à l'aide d'une éponge humide, puis laissez sécher à l'air libre.
- Si la boucle est accidentellement souillée avec de la nourriture ou des boissons, retirez la ceinture du siège-auto et rincez-la délicatement avec de l'eau chaude. Laissez sécher à l'air libre.
- Pour plus de détails sur le nettoyage de l'ensemble de la housse de revêtement en tissu, référez-vous au paragraphe 4.2. « Instructions pour le lavage ».

4.2 Instructions pour le lavage

N'utilisez jamais de solvants, de produits nettoyants chimiques ou de lubrifiants sur les parties du siège-auto.



Lavage à l'eau et à la main, à une température inférieure à 30°C



Ne pas utiliser d'eau de Javel



Lavage à sec sans solvants, à l'exception du trichloréthylène



Ne pas sécher en machine



Ne pas repasser

4.3 Retrait et repositionnement de la housse de revêtement en tissu

- Retirez le rembourrage de la protection de l'entrejambe et la boucle du siège-auto (voir page 12, point 2.7), puis retirez les bretelles et le réducteur de l'appuie-tête.
- Retirez la housse de revêtement en tissu du siège-auto. Pour la repositionner, répétez la procédure décrite ci-dessus dans l'ordre inverse.

GARANTIE CONVENTIONNELLE

Le contenu indiqué ci-dessous entrera en vigueur à partir du 01.01.2005 et substitue à tout titre et entièrement tout message antérieur concernant la garantie Foppa Pedretti S.p.A.

GARANTIE CONVENTIONNELLE

Foppa Pedretti S.p.A. ayant siège à Grumello del Monte (Italie) via Volta 11, garantit directement au consommateur ce produit, neuf de fabrication et sans défauts de matériaux, de projet et de fabrication et qu'il est conforme aux caractéristiques qu'elle déclare.

La présente garantie conventionnelle est valable dans tous les pays membres de l'union européenne, elle n'exclut ni ne limite les droits du consommateur conformément aux normes impératives en vigueur en ce qui concerne le vendeur du Produit.

Pour bénéficier de cette garantie conventionnelle, le Consommateur devra ramener le Produit défectueux au vendeur, en lui présentant la preuve de l'achat du produit sur lequel il résulte d'une façon lisible l'adresse du vendeur, la date de l'achat du produit, tampon et signature du vendeur et l'indication du produit même ou dans l'alternative, le ticket de caisse, non modifié sur lequel résultent clairement les mêmes informations.

La garantie conventionnelle a une validité de douze (12) mois à partir de la date de l'achat du produit. Pendant cette période Foppa Pedretti S.p.A. réparera ou substituera, selon son jugement, le produit défectueux.

La garantie conventionnelle est accordée à l'acheteur final du produit (consommateur) et n'exclut ni ne limite les droits impératifs du consommateur même, comme prévus par la loi et/ou les droits que le consommateur peut vanter contre le vendeur/revendeur du produit.

EXCLUSIONS DE LA GARANTIE CONVENTIONNELLE.

La garantie conventionnelle exclut les dommages apportés au produit quand les causes sont les suivantes : usage non conforme aux dispositions contenues sur le feuillet d'instructions d'utilisation et montage, chocs et chutes, exposition du produit à l'humidité ou à des conditions thermiques ou ambiants extrêmes ou changement brusque de ces conditions, corrosions, oxydation, modifications ou réparations du produit non autorisées, réparations avec l'utilisation de pièces de rechange non autorisées, usage impropre, mauvais ou manque d'entretien, entretien impropre par rapport à ce qui est indiqué sur le feuillet d'instructions d'utilisation et montage, montage incorrect, accidents, action de nourriture ou de boisson, action de produits chimiques, causes de force majeure.

Dans tous les cas Foppa Pedretti S.p.A. décline toute responsabilité quant aux dommages aux personnes et aux choses divers au produit, quand ces dommages ont pour cause la négligence des dispositions, recommandations et avertissements contenus dans le manuel ou dans l'alternative sur le feuillet d'instructions utilisation et montage qui accompagne chaque Produit destiné au propriétaire utilisateur (comme par exemple dans le cas des lits d'enfant: "Surveillez constamment l'enfant. Contrôler que les draps et les couvertures ne couvrent pas la tête de l'enfant...").

Foppa Pedretti S.p.A. décline en outre toute responsabilité quant aux dommages aux personnes et aux choses quand la rupture de ses produits est causée par la détérioration des composants du Produit sujets à l'usure. Sont considérés comme composants sujets à l'usure tous les composants en matière plastique.

ADVERTENCIAS	PAG 49
Componentes de la silla de coche	PAG 52
2.1 Instalación de la silla de coche en el vehículo	PAG 53
2.2 Comprobación de la altura de los tirantes	PAG 53
2.3 Uso de la hebilla	PAG 54
2.4 Regulación y uso del arnés	PAG 54
2.5 Regulación de la inclinación de la silla de coche	PAG 55
2.6 Regulación de la altura de los tirantes	PAG 56
2.7 Extracción del acolchado de protección inguinal y de la hebilla	PAG 57
2.8 Uso del dispositivo de fijación	PAG 57
3. Instalación de la silla de coche	PAG 58
4. Mantenimiento y limpieza	PAG 61
Garantía convencional	PAG 62

ADVERTENCIAS

NOTAS IMPORTANTES

1. Este producto es un sistema “universal” de retención infantil homologado de conformidad con el reglamento n.º 44, serie de enmiendas 04, destinado al uso general en vehículos y adaptable a la mayoría de los asientos de los vehículos, pero no a todos.
2. El sistema de retención se puede montar correctamente si el fabricante ha declarado en el manual de uso del vehículo que se puede instalar un sistema de retención de tipo “universal” para niños de este grupo de edad.
3. Este sistema de retención infantil ha sido clasificado de uso “universal”
4. según unas condiciones más estrictas que las que se aplicaban en versiones anteriores y que no llevaban este aviso.
5. En caso de dudas, póngase en contacto con el fabricante del sistema de retención infantil o con el distribuidor.

El dispositivo se puede instalar exclusivamente en vehículos dotados de cinturones de seguridad de 3 puntos, homologados de conformidad con el reglamento UN/ECE n.º 16 o con otras normas equivalentes.

ADVERTENCIAS EN MATERIA DE SEGURIDAD

ADVERTENCIA: NO instale la silla de coche en sentido contrario al de la marcha en los asientos anteriores si el airbag está activado, ya que podría provocar LESIONES GRAVES E INCLUSO LETALES.



Lea atentamente las instrucciones antes de utilizar el dispositivo para garantizar la seguridad del niño y consérvelas para futuras referencias. El incumplimiento de las siguientes advertencias puede causar lesiones graves al niño.

- La silla de coche solo pueden utilizarla niños cuyo peso sea inferior a 18 kg (grupo 0+, peso inferior a 13 kg; grupo 1, peso comprendido entre 9 y 18 kg).
- La silla de coche puede colocarse en el sentido de la marcha o en el sentido contrario utilizando un cinturón de seguridad abdominal y pectoral de tres puntos.
- **IMPORTANTE:** no coloque la silla de coche en el sentido de la marcha hasta que el niño no haya alcanzado un peso superior a los 9 kg.
- Las instrucciones de uso pueden guardarse en el correspondiente compartimiento de la silla de coche durante el periodo de uso.

ADVERTENCIAS

- No utilice la silla de coche en casa, ya que no ha sido diseñada para uso doméstico y debe utilizarse exclusivamente en el coche.
- Vigile siempre al niño mientras esté en la silla de coche.
- No instale la silla de coche en el sentido contrario al de la marcha en los asientos anteriores si el airbag está activado, ya que podría causar la muerte o lesiones graves.
- Cambie la silla de coche si ha sufrido fuertes sollicitaciones como consecuencia de un accidente.
- Por motivos de seguridad, la silla de coche debe estar siempre fijada en el vehículo con el cinturón de seguridad de tres puntos, incluso si no se está utilizando.
- Compruebe siempre que las correas de fijación del dispositivo de retención estén bien ajustadas, que los tirantes no estén retorcidos y que estén regulados correctamente en función del tamaño del niño.
- Asegúrese de que el cinturón abdominal quede colocado lo más bajo posible para que las caderas estén sujetas de forma correcta en caso de sollicitaciones.
- No utilice puntos de anclaje distintos a los indicados en las instrucciones y señalados visiblemente en el sistema de retención infantil.
- Inmovilice eventuales equipajes u objetos que pudieran causar lesiones en caso de accidente.
- Los componentes rígidos y de plástico del dispositivo de retención deben colocarse y fijarse de manera que no se queden encajados entre los asientos o en una puerta durante el uso diario del producto.
- Abroche siempre los cinturones al niño para evitar que se caiga de la silla de coche.
- Cualquier alteración o modificación que se efectúe en el dispositivo, sin autorización previa por parte de la autoridad competente, así como un uso inadecuado del mismo, podría ser peligrosa.
- La silla de coche ha sido diseñada para niños que pesan menos de 18 kg. No sobrecargue nunca la silla de coche sentando a más de un niño o colocando encima otros pesos.
- Quite al niño de la silla de coche antes de regular cualquier parte móvil o regulable del dispositivo.
- No deje NUNCA al niño en la silla mientras el coche está aparcado, sobre todo si se queda expuesta a la luz directa del sol o hace mucho calor.
- No deje NUNCA la silla de coche expuesta al sol durante horas, ya que podría ser peligroso para el niño porque las partes de metal y de plástico podrían calentarse y, además, la tela podría perder el color. Cubra la silla de coche con

ADVERTENCIAS

una manta si aparca el coche al sol.

- Se desaconseja por completo el uso de un producto de segunda mano, ya que se desconoce el uso previo que se ha hecho de él.

COMPONENTES DE LA SILLA DE COCHE

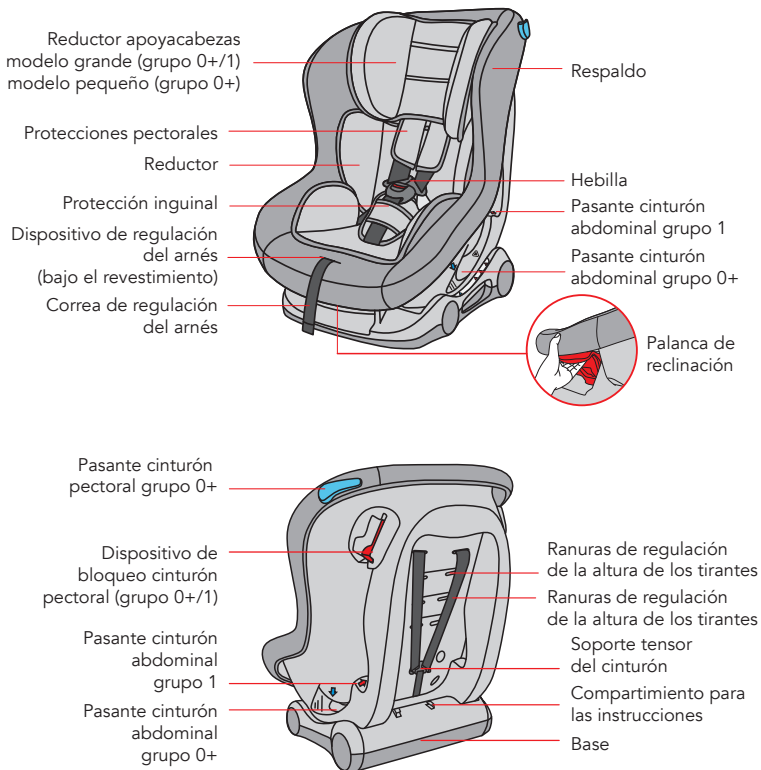

USO DE LA SILLA DE COCHE

2.1 INSTALACIÓN DE LA SILLA DE COCHE EN EL VEHÍCULO

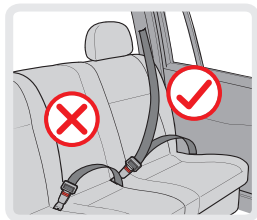

Esta silla de coche es adecuada para el uso tradicional en todos los modelos equipados con cinturones de seguridad de tres puntos, instalados de conformidad con los estándares europeos (ECE 44 o estándares equivalentes)

IMPORTANTE: la silla de coche debe instalarse utilizando solamente el cinturón de seguridad de tres puntos (abdominal y pectoral) del vehículo.

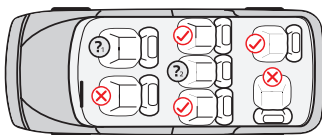

Montaje permitido

Montaje no permitido

No utilice la silla en el asiento indicado en la imagen si el airbag del copiloto está activo.

Utilice la silla en este asiento solo si dispone de cinturón de seguridad de 3 puntos (abdominal y pectoral).

2.2 COMPROBACIÓN DE LA ALTURA DE LOS TIRANTES



NO – Demasiado bajos



NO – Demasiado altos



SÍ – Correcto

2.3 USO DE LA HEBILLA

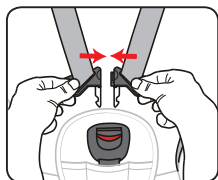

Fig. 1

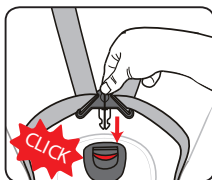

Fig. 2

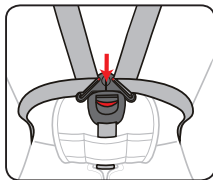

Fig. 3

Cuando haya regulado la altura de los tirantes, párrafo 2.6, efectúe los siguientes pasos:

Paso 1. Una las dos partes metálicas de los conectores de la hebilla.

Paso 2. Introduzca los dos conectores de la hebilla en el correspondiente receptor de la hebilla, hasta que oiga un “clik”.

Paso 3. Compruebe que el arnés esté correctamente abrochado tirando de los tirantes hacia arriba. Para desenganchar el arnés pulse el botón rojo de la hebilla.

2.4 REGULACIÓN Y USO DEL ARNÉS



Aflojar el arnés

Para aflojar el arnés pulse la palanca del dispositivo de regulación (bajo el revestimiento) situado en la parte anterior de la silla de coche.

Con una mano mantenga pulsada la palanca del dispositivo de regulación y con la otra tire de los tirantes (cinturones pectorales) sujetándolos por la parte inferior, debajo de los acolchados de las protecciones pectorales, para aflojarlos.

IMPORTANTE: no tire de los tirantes sujetando los acolchados que protegen el pectoral.

USO DE LA SILLA DE COCHE

Ajustar el arnés

Tire de la correa de regulación de los tirantes para tensar correctamente el arnés del niño.

La regulación ideal del arnés permite introducir un dedo (1 cm) en la parte superior, encima del hombro. Un arnés que no esté tensado puede ser peligroso. Compruebe el estado del arnés y ajústelo cada vez que coloque al niño en la silla de coche.



2.5 REGULACIÓN DE LA INCLINACIÓN DE LA SILLA DE COCHE



La silla de coche puede colocarse en 4 posiciones de inclinación distintas.

Si está orientada en el sentido contrario al de la marcha (grupo 0+), solo se puede colocar en posición 4. Tire hacia arriba del asa para regular la inclinación, situada debajo de la parte anterior de la silla, y mueva la silla hacia adelante o hacia atrás para obtener la posición deseada. Suelte el asa de regulación y mueva la silla hacia adelante o hacia atrás hasta que escuche un "clic" que le indicará que el bloqueo se ha realizado correctamente.

IMPORTANTE: asegúrese de que la silla de coche esté correctamente bloqueada en la posición deseada.

2.6 REGULACIÓN DE LA ALTURA DE LOS TIRANTES

Regular la posición de los tirantes (cinturones pectorales), en función de la altura de los hombros del niño, es una operación necesaria para adaptar la silla de coche al crecimiento del niño. Asegúrese de que la altura de los tirantes sea adecuada a la estatura del niño antes de instalar la silla de coche en el vehículo. En el respaldo de la silla de coche verá que hay una serie de pares de ranuras, situados a distintas alturas, destinados a este fin. Los tirantes deben regularse introduciéndolos en las ranuras que se encuentran cerca de los hombros del niño. Si la altura de los tirantes de la silla de coche no es la correcta respecto a la estatura del niño, efectúe los siguientes pasos:

Paso 1. Afloje los cinturones pectorales (véase el punto 2.4) y gire la silla de coche colocándola de espaldas.

Suelte las correas del arnés, enganchadas en la parte posterior del respaldo, extrayendo las correas de las protecciones pectorales del gancho (D) y sacando los dos tirantes del soporte tensor del cinturón (imágenes 1, 2 y 3).

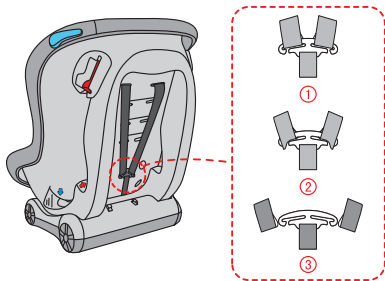
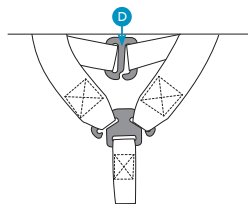

Paso 2. Regule los tirantes de uno en uno, acompañando hacia dentro el cinturón y los tirantes de protección pectoral para evitar que los cinturones se enreden entre sí. Repita este procedimiento también con el segundo tirante.

Paso 3. Introduzca el cinturón pectoral y la correa de la protección pectoral en la ranura del respaldo, a la altura deseada, introduciendo los cinturones primero en la ranura del reductor apoyacabezas y después en la ranura del revestimiento y en la ranura correspondiente situada en la estructura del respaldo. Asegúrese de que el cinturón pectoral quede dentro de la protección pectoral (A) y que la correa de

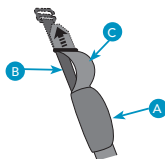

USO DE LA SILLA DE COCHE

la protección pectoral (B) quede debajo del cinturón pectoral (C).

IMPORTANTE: Los tirantes se deben introducir en los correspondientes pares de ranuras alineados a la misma altura.

IMPORTANTE: Compruebe que ningún cinturón esté retorcido. Una de nuevo las correas de las protecciones pectorales entre sí utilizando el gancho (D) e introduzca los cinturones de los tirantes en el soporte metálico que tensa el cinturón (E).

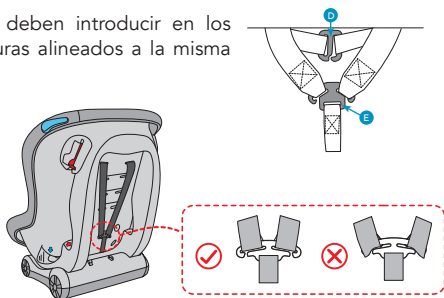

2.7 EXTRACCIÓN DEL ACOLCHADO DE PROTECCIÓN INGUINAL Y DE LA HEBILLA

Para extraer la correa inguinal, coloque la silla de coche en la posición más reclinada, la n.º4. Desde el lateral del asiento, empuje la correa hacia abajo, a través de la ranura. Identifique en el lado inferior la anilla de bloqueo, gírela y pásela por la ranura mientras tira hacia arriba del cinturón inguinal desde el lateral del asiento.

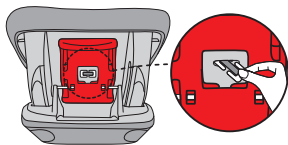

2.8 USO DEL DISPOSITIVO DE BLOQUEO

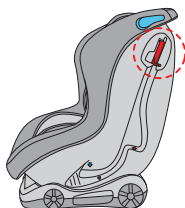

Fig.1



Fig.2



Fig.3

INSTALACIÓN DE LA SILLA DE COCHE

Pulse la palanca del dispositivo de bloqueo rojo, introduzca el cinturón pectoral y suelte la palanca para activar el bloqueo.

3. INSTALACIÓN DE LA SILLA DE COCHE

3.1 Instalación de la silla de coche en el grupo 0+ (niños de 0 a 13 kg)

NO UTILICE LA SILLA DE COCHE INFANTIL SI EL AIRBAG FRONTAL DEL ASIENTO DEL COPILOTO ESTÁ ACTIVADO.

La silla de coche se puede fijar solamente en asientos dotados de cinturón de seguridad de 3 puntos (abdominal y pectoral) y en los que el AIRBAG esté desactivado. La silla de coche, en el grupo 0+, debe colocarse siempre en el sentido contrario al de la marcha, es decir, con el niño orientado hacia la parte posterior del vehículo.

Paso 1: regule la silla de coche en la posición 4. Coloque la silla de coche orientada hacia atrás en el asiento, asegurándose de que la parte anterior se apoye firmemente contra el respaldo del asiento del coche.

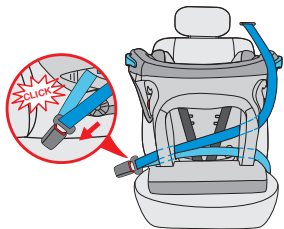
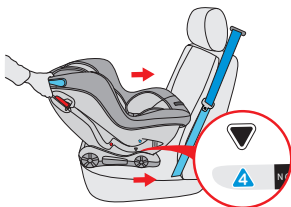

Paso 2: extraiga el cinturón del vehículo (pectoral y abdominal), introdúzcalo en el respaldo a través del pasante del cinturón y enganche la hebilla del cinturón de seguridad. Un "clic" le indicará que el enganche se ha realizado correctamente.

Paso 3: introduzca el cinturón en el dispositivo de bloqueo rojo/azul y en el pasante azul, situados en el mismo lado (véase el punto 2.8). Introduzca el cinturón abdominal en el pasante del cinturón (grupo 0+).

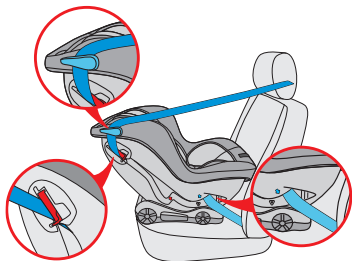

INSTALACIÓN DE LA SILLA DE COCHE

Paso 4: introduzca el cinturón abdominal en el pasante del cinturón (grupo 0+) del lado opuesto.

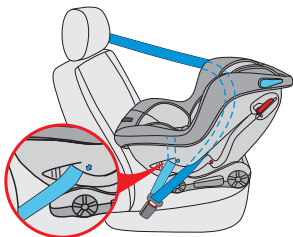

Paso 5: tense el cinturón de seguridad al máximo, tirando en el sentido de la flecha roja, primero de la parte abdominal y después de la pectoral; si es necesario, pulse la palanca del dispositivo de bloqueo, deslice el cinturón y suelte la palanca. Asegúrese de que el cinturón no esté retorcido y que esté bien tenso. Coloque al niño en la silla de coche y abroche el arnés asegurándose de que no esté retorcido.

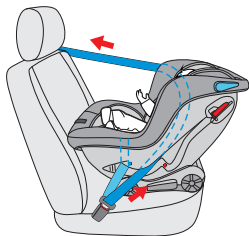

3.2 INSTALACIÓN DE LA SILLA DE COCHE EN EL GRUPO 1 (NIÑOS DE 9 A 18 KG)

La silla de coche puede instalarse solamente en asientos dotados de cinturón de seguridad de 3 puntos. La silla de coche, en el grupo 1, debe colocarse siempre en el sentido de la marcha, es decir, con el niño orientado hacia la parte anterior del vehículo.

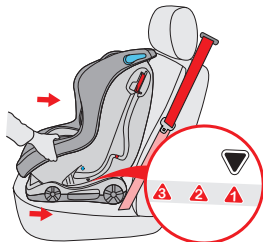

Paso 1: regule la silla de coche en la posición deseada (1,2 o 3).

Coloque la silla de coche en el asiento, en el sentido de la marcha, y asegúrese de que el respaldo de la silla de coche se apoye firmemente contra el del asiento del coche.

INSTALACIÓN DE LA SILLA DE COCHE

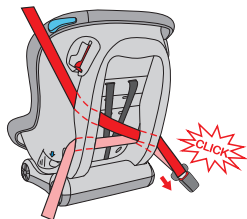

Paso 2: extraiga el cinturón del vehículo (pectoral y abdominal), introdúzcalo en el respaldo a través del pasante del cinturón y enganche la hebilla del cinturón de seguridad. Un "clic" le indicará que el enganche se ha realizado correctamente.

Paso 3: introduzca el cinturón en el dispositivo de bloqueo rojo y azul (véase punto 2.8). Introduzca el cinturón abdominal en el pasante del cinturón (grupo 1).

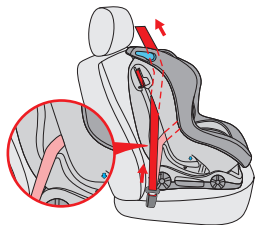
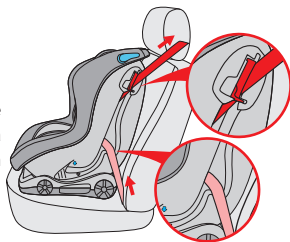

Paso 4: introduzca el cinturón abdominal en el pasante del cinturón situado en el lado opuesto (grupo 1).

Tense el cinturón de seguridad al máximo, tirando en el sentido de la flecha roja, primero de la parte abdominal y después de la pectoral; si es necesario, pulse la palanca del dispositivo de bloqueo, deslice el cinturón y suelte la palanca. Asegúrese de que el cinturón no esté retorcido y que esté bien tenso.

Paso 5: coloque al niño en la silla de coche y abroche el arnés asegurándose de que no esté retorcido.

IMPORTANTE: las opciones de inclinación (1, 2, 3) son solo adecuadas para el posicionamiento en el sentido de la marcha. La regulación puede efectuarse antes o después de la instalación.



4. MANTENIMIENTO Y LIMPIEZA

4.1 Mantenimiento diario

- En caso de uso diario, compruebe periódicamente las condiciones de la silla de coche y cámbiela en caso de que sufra un accidente.
- Guarde la silla de coche en un lugar seco y ventilado para evitar la aparición de moho.
- En caso de polvo, limpie el cinturón y los componentes de plástico de la silla de coche utilizando un estropajo húmedo y déjela secar al aire libre.
- Si la hebilla se mancha accidentalmente con alimentos o bebidas, extraiga el cinturón de la silla de coche y enjuáguelo con cuidado con agua caliente. Déjelo secar al aire libre.
- Para más información sobre la limpieza del revestimiento de tela, consulte el párrafo 4.2. "Instrucciones para el lavado".

4.2 Instrucciones para el lavado

No utilice bajo ningún concepto solventes, detergentes químicos o lubricantes en ninguna parte de la silla de coche.



Lavar a mano,
en agua a
temperatura
inferior a los 30 °C



No usar lejía



Lavar en seco,
sin solventes,
a excepción
del tricloroetileno



No secar



No planchar

4.3 Quitar y volver a colocar el revestimiento de tela

- Quite el acolchado de la protección inguinal y la hebilla de la silla de coche (véase la página 12, punto 2.7) y, después, extraiga los tirantes y el reductor del apoyacabezas.
- Quite el revestimiento de tela de la silla. Para colocar el revestimiento de tela de nuevo, repita el procedimiento descrito arriba en orden inverso.

GARANTÍA CONVENCIONAL

El contenido indicado a continuación entra en vigencia a partir del 01.01.2005 y substituye bajo cualquier concepto y totalmente cualquier mensaje anterior con referencia a la garantía prestada por Foppa Pedretti S.p.A.

GARANTÍA CONVENCIONAL

Foppa Pedretti S.p.A. con sede en Grumello del Monte (Italia) Via Volta 11, garantiza directamente al Consumidor que este Producto, nuevo de fábrica, está exento de defectos en los materiales, en el proyecto y en la fabricación y que está fabricado conforme a las características declaradas por la misma. La presente garantía convencional tiene validez en todos los Países Estados Miembros de la Unión Europea y no excluye ni limita los derechos del Consumidor según los efectos de las normas imperativas de ley con respecto al Vendedor del Producto.

Para hacer uso de la presente garantía convencional el Consumidor deberá entregar el producto defectuoso al Vendedor, presentándole la prueba de compra del Producto de la cual resulten de manera legible la dirección del Vendedor, la fecha de compra del Producto con el sello del Vendedor y la indicación del Producto mismo o, como alternativa, el recibo fiscal, no modificado, del cual resulten claramente las mismas informaciones.

La garantía convencional tiene validez por Doce (12) meses a partir de la fecha de compra del Producto. Durante este período Foppa Pedretti S.p.A. reparará o reemplazará, a su discreción, el Producto defectuoso.

La garantía convencional se concede al comprador final del Producto (Consumidor) y no excluye ni limita los derechos imperativos del Consumidor mismo, como resultan previstos por la ley y/o los derechos que el Consumidor puede exhibir contra el Vendedor/Revendedor del Producto.

EXCLUSIONES DE LA GARANTÍA CONVENCIONAL.

La garantía convencional queda excluida por daños ocasionados al Producto debidos a las siguientes causas: uso no conforme a las disposiciones contenidas en la ficha de instrucciones para el uso y el montaje, choques y caídas, exposición del Producto a humedad o condiciones térmicas o ambientales extremas o a cambios repentinos de tales condiciones, corrosión, oxidación, modificaciones o reparaciones no autorizadas del Producto, reparaciones con uso de partes de repuesto no autorizadas, uso impropio, mal o inexistente mantenimiento, mantenimiento impropio con respecto a cuanto indicado en la ficha de instrucciones para el uso y el montaje, montaje incorrecto, accidentes, acciones de comidas o bebidas, acción de productos químicos, causas de fuerza mayor.

En cualquier caso Foppa Pedretti S.p.A. declina toda responsabilidad por daños a personas o a cosas, diversas del Producto, cuando tales daños sean causado por negligencia respecto a las disposiciones/recomendaciones/advertencias contenidas en el manual o, como alternativa, en la "Ficha de instrucciones para el uso y el Montaje" que acompaña cada Producto destinado al propietario/usuario. (meramente como ejemplo, en el caso del Producto Camita: "Vigilar constantemente al bebé. Controlar que la sábana y la manta no cubran la cabeza del bebé...").

Foppa Pedretti S.p.A. declina, además, toda responsabilidad por daños a persone o a cosas cuando la rotura de sus productos sea causada por el deterioro de los componentes del Producto, sujetos a desgaste. Se consideran componentes del Producto sujetos a desgaste todos los componentes de material plástico.

ADVERTÊNCIAS	PAG 64
Componentes da cadeira auto	PAG 67
2.1 Instalar a cadeira auto no veículo	PAG 68
2.2 Verificação da altura das alças	PAG 68
2.3 Utilização da fivela	PAG 69
2.4 Regulação e utilização do arnês	PAG 69
2.5 Regulação da inclinação da cadeira auto	PAG 70
2.6 Regulação da altura das alças	PAG 71
2.7 Remoção do revestimento da proteção entrepernas e da fivela	PAG 72
2.8 Utilização dos dispositivos de fixação	PAG 72
3. Instalação da cadeira auto	PAG 73
4. Manutenção e Limpeza	PAG 76
Garantia Convencional	PAG 77

ADVERTÊNCIAS

NOTAS IMPORTANTES

1. Este é um sistema “universal” de retenção para crianças. Está homologado nos termos do regulamento nº 44, série 04 de alterações, para utilização geral em veículos e adaptável à maior parte dos assentos dos veículos, mas não a todos.
2. O sistema de retenção pode ser montado corretamente se o fabricante do veículo tiver declarado no manual de utilização que esse veículo pode ser dotado de um sistema de retenção do tipo “universal” para crianças para essa faixa etária.
3. O sistema de retenção para crianças foi classificado como “universal” com base em condições mais estritas do que as aplicadas em modelos anteriores não portadores deste aviso.
4. Em caso de dúvidas, consultar o fabricante do sistema de retenção ou o revendedor.

Só pode ser instalado em veículos equipados com cintos de segurança de 3 pontos, homologados nos termos do Regulamento UN/ECE nº 16 ou de normas equivalentes.

ADVERTÊNCIAS EM MATÉRIA DE SEGURANÇA



ADVERTÊNCIA: Não instalar a cadeira auto no sentido contrário ao sentido da marcha nos assentos da frente com airbag ativo. Pode provocar LESÕES GRAVES OU MESMO LETAIS.



Para a segurança da criança, recomenda-se ler atentamente as presentes instruções antes da utilização e conservá-las para qualquer eventual consulta futura. O não respeito das seguintes advertências pode causar lesões graves na criança.

- Esta cadeira auto só pode ser utilizada para crianças com peso inferior a 18 kg (grupo 0+, peso inferior a 13 kg; grupo 1, peso compreendido entre os 9 e os 18 kg).
- Esta cadeira auto pode ser colocada orientada no sentido da marcha ou no sentido oposto, através de um cinto de segurança abdominal e peitoral de três pontos.

ADVERTÊNCIAS

- Importante: Não colocar a cadeira auto orientada no sentido da marcha até a criança ter um peso superior aos 9 kg.
- As presentes instruções de utilização podem ser conservadas no compartimento previsto para o efeito da cadeira auto durante o período de utilização.
- Não utilizar a cadeira auto em casa. Não foi concebida para uso doméstico pelo que só deve ser utilizada no automóvel.
- Não deixar as crianças sem vigilância na cadeira auto.
- Não instalar a cadeira auto no sentido contrário ao sentido da marcha nos assentos da frente com airbag ativo. Pode causar a morte ou lesões graves.
- Se a cadeira auto tiver sido sujeita a tensões violentas na sequência de um acidente, deverá ser substituída.
- Por razões de segurança, dentro da viatura, a cadeira auto deve ser fixada com o cinto de segurança de três pontos ainda que não seja utilizada.
- Verificar sempre se os cintos de fixação do dispositivo de retenção estão bem esticados e se as alças não estão torcidas e estão reguladas corretamente de acordo com a morfologia da criança.
- Certificar-se que o cinto abdominal está posicionado o mais baixo possível de forma a que as ancas fiquem presas de modo correto em caso de tensões.
- Não utilizar pontos de fixação diferentes daqueles indicados nas presentes instruções e assinalados visivelmente no sistema de retenção para crianças.
- Imobilizar eventuais bagagens ou objetos que possam causar lesões em caso de acidente.
- Os componentes rígidos e em plástico do dispositivo de retenção devem ser posicionados e fixados de modo a não ficarem presos entre os assentos ou numa porta durante o uso diário do produto.
- Apertar sempre os cintos de segurança na vossa criança para evitar o risco de queda da cadeira auto.
- Qualquer alteração ou modificação efetuada no dispositivo, sem a autorização prévia por parte da autoridade competente, assim como uma utilização imprópria da mesma, poderá causar perigos.
- Esta cadeira auto foi concebida para crianças desde o nascimento até aos 18 kg. Nunca sobrecarregar a cadeira auto sentando mais do que uma criança ou colocando outros pesos.
- Não utilizar a cadeira auto sem revestimento.
- Não substituir o revestimento da cadeira auto por outro não aprovado pelo fabricante uma vez que o revestimento é parte integrante do sistema de retenção.
- Retirar a criança da cadeira auto antes de regular qualquer parte móvel ou regulável desta última.

ADVERTÊNCIAS

- NUNCA deixar a criança colocada na cadeira auto quando o automóvel estiver estacionado, em particular se exposto à luz direta do sol ou num dia quente.
- NUNCA deixar a cadeira auto exposta ao sol durante horas uma vez que isso pode ser perigoso para a sua criança. As partes em metal e as partes em plástico poderão ficar quentes. O tecido pode descolorar. Cobrir com um pano a cadeira auto se o automóvel ficar estacionado ao sol.
- Nunca utilizar um produto em segunda mão, na medida em que não se conhece a utilização anterior.

COMPONENTES DA CADEIRA AUTO

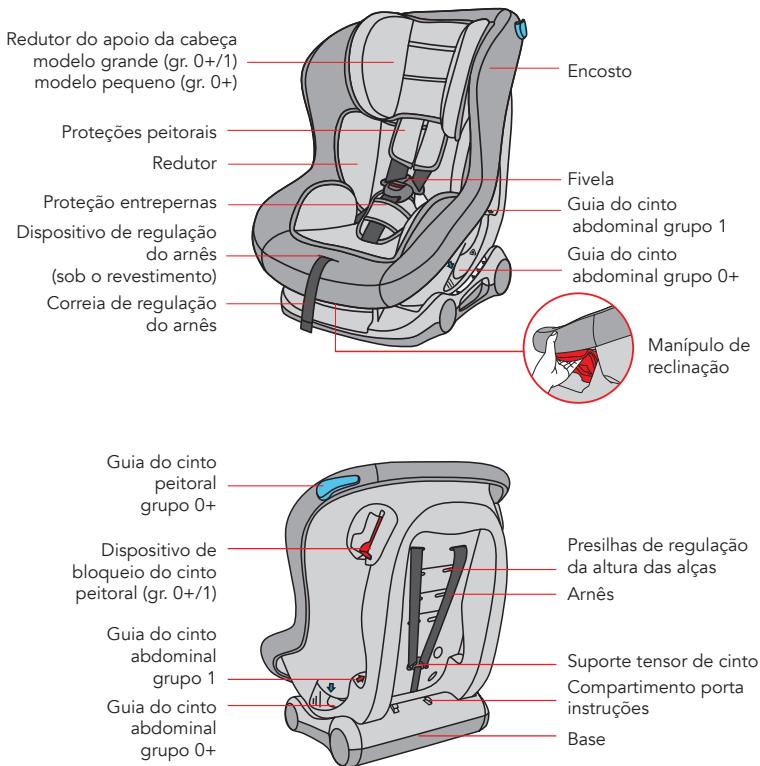

UTILIZAÇÃO DA CADEIRA AUTO

2.1 INSTALAR A CADEIRA AUTO NO VEÍCULO

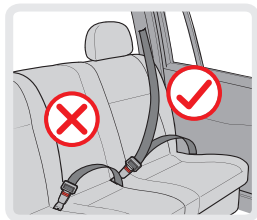

Esta cadeira auto é adequada para o uso tradicional em todos os modelos equipados com cintos de segurança de três pontos, instalados em conformidade com as normas europeias (ECE 44 ou normas equivalentes).

IMPORTANTE: A cadeira auto só deve ser instalada utilizando o cinto de segurança de três pontos (abdominal e peitoral) fornecido com o veículo.

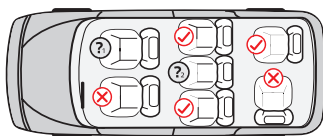

- Montagem permitida
- Montagem não permitida
- Não utilizar no assento mostrado na figura, se o airbag do passageiro da frente estiver ativo.
- Utilizar apenas neste assento se estiver dotado de cinto de segurança de 3 pontos (abdominal e peitoral).

2.2 VERIFICAÇÃO DA ALTURA DAS ALÇAS



NÃO – Demasiado em baixo



NÃO – Demasiado em cima



SIM – Correto

UTILIZAÇÃO DA CADEIRA AUTO

2.3 UTILIZAÇÃO DA FIVELA

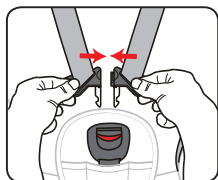

Fig. 1

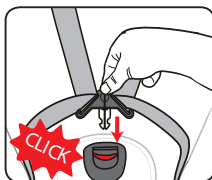

Fig. 2

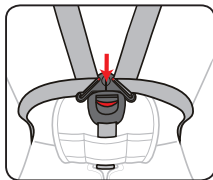

Fig. 3

Depois de regular a altura das alças, como indicado no parágrafo 2.6, proceder da seguinte forma:

Passo 1. Unir as duas partes metálicas dos conectores da fivela.

Passo 2. Inserir os dois conectores da fivela na abertura da fivela prevista para o efeito até se ouvir um “clique”.

Passo 3. Verificar que o arnês está apertado corretamente experimentando puxar as alças para cima.

Para desengatar o arnês premir o botão vermelho da fivela.

2.4 REGULAÇÃO E UTILIZAÇÃO DO ARNÊSA

**Soltar o arnês**

Para soltar o arnês premir a alavanca do dispositivo de regulação (por baixo do revestimento) colocado na parte da frente da cadeira auto.

Com uma mão manter premida a alavanca do dispositivo de regulação e com a outra puxar as alças (cintos peitorais) prendendo-as na parte inferior, por baixo dos revestimentos das proteções peitorais, para soltá-las.

IMPORTANTE: Não puxar as alças apertando os revestimentos de proteção peitoral.

UTILIZAÇÃO DA CADEIRA AUTO

Apertar o arnês

Puxar a correia de regulação do arnês, para esticar corretamente o arnês para a vossa criança.

A regulação ideal do arnês deve ser de modo a permitir a introdução de um dedo (1 cm) na parte superior por cima das costas.

Um arnês solto pode ser perigoso. Controlar o arnês e esticá-lo sempre que a criança é colocada na cadeira auto.



2.5 REGULAÇÃO DA INCLINAÇÃO DA CADEIRA AUTO

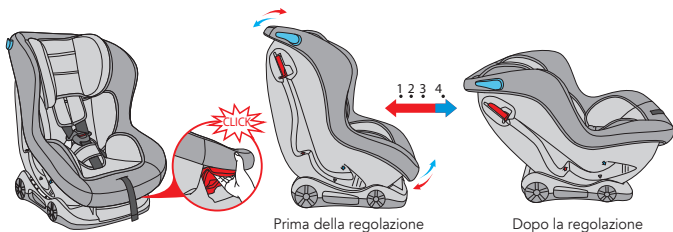

A cadeira auto pode ser colocada em 4 opções de inclinação diferentes.

Se colocada orientada no sentido contrário ao sentido da marcha (grupo 0+), só é possível colocá-la na posição 4. Puxar para cima o manípulo de regulação da inclinação, colocado por baixo da parte da frente da cadeira auto e deslocar a cadeira para a frente ou para trás para obter a posição desejada. Libertar o manípulo de regulação e deslocar a cadeira para a frente ou para trás até se ouvir um "clique" que indica que a mesma está fixada.

IMPORTANTE: Certificar-se que a cadeira auto está corretamente fixada na posição desejada.

2.6 REGULAÇÃO DA ALTURA DAS ALÇAS

Regular a posição das alças (cintos peitorais), com base na altura das costas da criança é uma operação necessária para adequar a cadeira auto ao crescimento da criança. Certificar-se que a altura das alças é adequada à estatura da criança antes de instalar a cadeira auto no veículo.

No encosto da cadeira auto encontram-se pares de presilhas, com diferentes alturas, destinados a esse fim. As alças devem ser reguladas nas presilhas que se encontram próximo das costas da criança. Se a altura das alças da cadeira auto não estiver correta em relação à estatura da criança, proceder do seguinte modo:

Passo 1. Soltar os cintos peitorais (ver ponto 2.4) e voltar a cadeira auto para trás. Desengatar as correias do arnês na parte de trás do encosto, deslizando as correias das proteções peitorais do gancho (D) e deslizando as duas alças do suporte tensor de cinto (fig. 1, fig. 2, fig. 3).

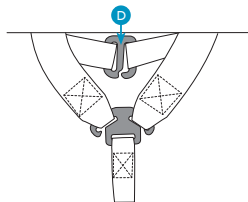
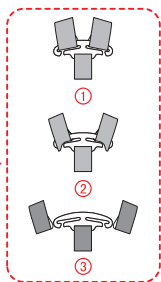
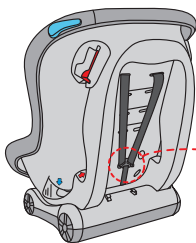

Passo 2. Regular uma alça de cada vez, deslizar para dentro o grupo do cinto e das alças de proteção peitoral evitando que os cintos fiquem torcidos. Repetir os mesmos passos também para a segunda alça.

Step 3. Inserir o cinto peitoral e a correia da proteção peitoral no olhal do encosto, à altura desejada, inserindo os cintos primeiro no olhal do redutor do apoio da cabeça e a seguir no olhal do revestimento e no olhal correspondente na carcaça do encosto. Certificar-se que o cinto peitoral fica inserido dentro da proteção peitoral (A) e que a correia da proteção peitoral (B) fica por baixo do cinto peitoral (C). Repetir os mesmos passos também para o segundo cinto peitoral.

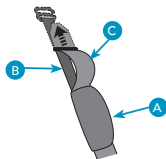

UTILIZAÇÃO DA CADEIRA AUTO

IMPORTANTE: As alças devem ser inseridas nos respetivos pares de olhais alinhados à mesma altura.

IMPORTANTE: Verificar que nenhum cinto está torcido. Ligar entre si os cintos das proteções peitorais através do gancho (D) e enfiar os cintos das alças no suporte metálico tensor de cinto (E).

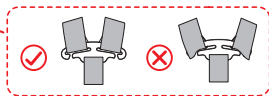
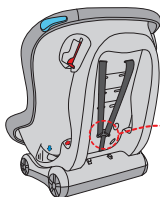
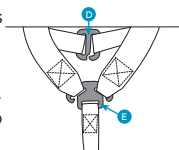

2.7 REMOÇÃO DO REVESTIMENTO DE PROTEÇÃO ENTREPERNAS E DA FIVELA

Para remover a correia entrepernas, regular a cadeira auto na posição mais inclinada nº 4.

Do lado do banco, empurrar a correia para baixo, através da abertura. Identificar do lado inferior o anel de bloqueio e, rodando-o, fazê-lo passar através do olhar; do lado do banco, puxar para cima a correia entrepernas.

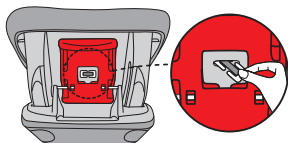

2.8 UTILIZAÇÃO DO DISPOSITIVO DE BLOQUEIO

Premir a alavanca do dispositivo de bloqueio vermelho, inserir o cinto peitoral e soltar a alavanca para ativar o bloqueio.

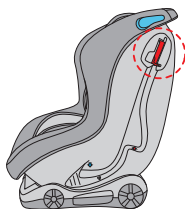

Fig.1



Fig.2



Fig.3

INSTALAÇÃO DA CADEIRA AUTO

3. INSTALAÇÃO DA CADEIRA AUTO

3.1 Instalação da cadeira auto no grupo 0+ (crianças entre os 0 e os 13 kg)

NÃO UTILIZAR ESTA CADEIRA AUTO PARA CRIANÇAS NUM ASSENTO DE PASSAGEIROS COM AIRBAG FRONTAL ATIVO.

A cadeira auto só pode ser fixada em assentos de passageiros equipados com cintos de segurança de 3 pontos (abdominal e peitoral) e sem AIRBAG ativo. A cadeira auto, no grupo 0+, é colocada sempre no sentido contrário ao da marcha, ou seja com a criança volta para a parte de trás do veículo.

Passo 1: Regular a cadeira auto na posição

4. Colocar a cadeira auto, voltada para trás, no assento certificando-se que a parte da frente da mesma fica bem apoiada contra o encosto do assento da viatura.

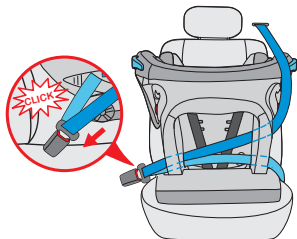
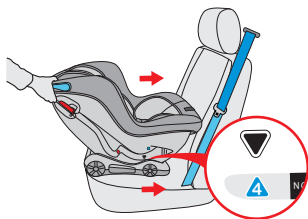

Passo 2: Extrair o cinto fornecido com o veículo (peitoral e abdominal) e inseri-lo através da guia do cinto do encosto, engatar a fivela do cinto de segurança. Um "clique" indicará um engate correto.

Passo 3: Inserir o cinto no dispositivo de bloqueio vermelho/azul e na guia azul, colocados no mesmo lado (ver o ponto 2.8). Inserir o cinto abdominal na guia do cinto (grupo 0+).

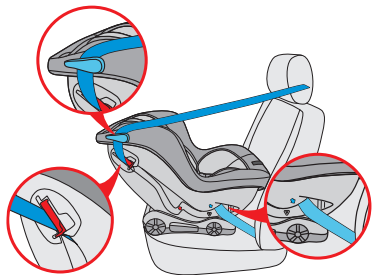

INSTALAÇÃO DA CADEIRA AUTO

Passo 4: Inserir o cinto abdominal na guia do cinto (grupo 0+) no lado oposto.

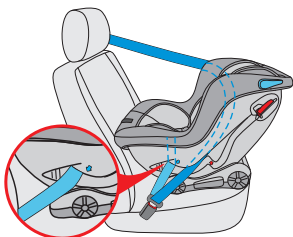
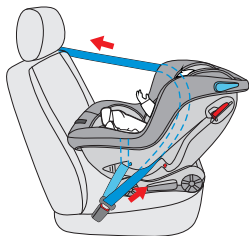

Passo 5: Esticar ao máximo o cinto de segurança, puxando no sentido da seta vermelha, primeiro na parte abdominal e a seguir na peitoral. Se necessário premir a alavanca do dispositivo de bloqueio e fazer deslizar o cinto para soltar a alavanca. Certificar-se que o cinto não fica torcido e que está bem esticado. Colocar a criança na cadeira auto e apertar o arnês certificando-se que não está torcido.

3.2 INSTALAÇÃO DA CADEIRA AUTO NO GRUPO 1 (CRIANÇAS ENTRE OS 9 E OS 18 KG)

A cadeira auto só pode ser fixada nos assentos de passageiros equipados com cinto de segurança de 3 pontos. A cadeira auto, no grupo 1, deve ser colocada sempre no sentido da marcha, ou seja com a criança voltada para a parte

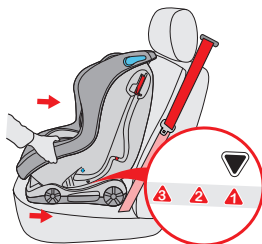

Passo 1: Regular a cadeira auto na posição desejada: 1, 2 ou 3.

Colocar a cadeira auto no assento no sentido da marcha e certificar-se que o encosto da cadeira auto fica bem apoiado contra o encosto do assento da viatura.

INSTALAÇÃO DA CADEIRA AUTO

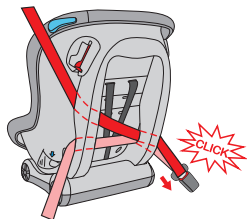

Passo 2: Extrair o cinto fornecido com o veículo (peitoral e abdominal) e inseri-lo através da guia do cinto no encosto. Engatar a fivela do cinto de segurança. Um “clique” indicará um engate correto.

Passo 3: Inserir o cinto no dispositivo de bloqueio vermelho e azul (ver ponto 2.8). Inserir o cinto abdominal na guia do cinto (grupo 1).

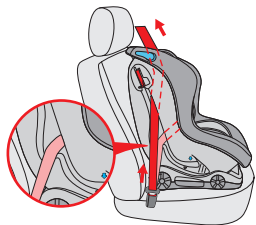
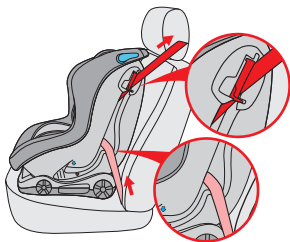

Passo 4: Inserir o cinto abdominal na guia do cinto (grupo 1), no lado oposto.

Esticar ao máximo o cinto de segurança, puxando no sentido da seta vermelha, primeiro na parte abdominal e a seguir na peitoral. Se necessário premir a alavanca do dispositivo de bloqueio e fazer deslizar o cinto para soltar a alavanca. Certificar-se que o cinto não fica torcido e que está bem esticado.

Passo 5: Colocar a criança na cadeira auto e apertar o arnês, certificando-se que não fica torcido.

IMPORTANTE: As opções de inclinação (1, 2, 3) só são adequadas para a colocação no sentido da marcha. A regulação pode ser efetuada antes ou após a instalação.



4. MANUTENÇÃO E LIMPEZA

4.1 Manutenção diária

- Em caso de utilização diária, verificar periodicamente as condições da cadeira auto, que deverá ser substituída na sequência de um eventual acidente.
- Conservar a cadeira auto num local seco e ventilado para evitar o aparecimento de mofo.
- Na presença de pó, limpar o cinto e os componentes em plástico da cadeira auto utilizando uma esponja húmida e deixando secar ao ar livre.
- Se a fivela ficar manchada acidentalmente com comida ou bebida, remover o cinto da cadeira auto e lavar delicadamente com água quente. Deixar secar ao ar livre.
- Para mais detalhes sobre a limpeza de todo o revestimento em tecido, consultar o parágrafo 4.2. "Instruções para a lavagem".

4.2 Instruções para a lavagem

Nunca utilizar solventes, detergentes químicos ou lubrificantes, em nenhuma parte da cadeira auto.



Lavagem à mão,
em água a
temperatura
inferior a 30 °C



Não usar
líxivia



Lavagem a seco sem
solventes com
exceção de
tricloroetileno



Não secar
na máquina
de secar roupa



Não passar
a ferro

4.3 Remoção e recolocação do revestimento em tecido

- Retirar o revestimento da proteção entrepernas e a fivela da cadeira auto (ver a página 12, ponto 2.7), e a seguir remover as alças e o redutor do apoio da cabeça.
- Remover o revestimento em tecido da cadeira auto. Para colocar o revestimento em tecido repetir o procedimento descrito em cima pela ordem inversa.

GARANTIA CONVENCIONAL

O conteúdo abaixo indicado entra em vigor a partir de 1º de janeiro de 2005 e substitui completamente qualquer título e mensagem anterior referente à garantia prestada pela empresa Foppa Pedretti S.p.A.

GARANTIA CONVENCIONAL

Foppa Pedretti S.p.A. com sede em Grumello del Monte (Itália), Via Volta 11, garante diretamente ao consumidor que este produto, novo de fábrica, sem defeitos nos materiais, no projeto e na fabricação, está em conformidade com as características declaradas.

A presente garantia convencional, válida em todos os países membros da União Europeia, não exclui e não limita os direitos do Consumidor nos termos imperativos da lei em relação ao vendedor do Produto.

Para usufruir a presente garantia convencional, o Consumidor deve levar o produto defeituoso ao Vendedor e apresentar-lhe a prova de aquisição do produto, onde haja, de modo legível, o endereço do Vendedor, com a data da compra do produto, carimbo e assinatura do Vendedor, além da indicação do próprio produto ou, como alternativa, o recibo fiscal, não modificado, e que apresente de modo claro as mesmas informações mencionadas anteriormente.

A garantia convencional tem validade por doze (12) meses a partir da data de aquisição do produto. Durante este período, a empresa Foppa Pedretti S.p.A. conserta ou substitui o produto defeituoso, segundo sua discricção. A garantia convencional concedida ao comprador final do produto (consumidor) e não exclui e nem limita os direitos imperativos do próprio consumidor como previstos pela lei e ou direitos que o consumidor pode ter contra o Vendedor/Revendedor do produto.

EXCLUSÕES DA GARANTIA CONVENCIONAL.

A garantia convencional exclui os danos decorrentes pelas seguintes causas: uso não em conformidade com as disposições contidas no folheto de instruções para o uso e montagem, quedas e impactos, exposição do produto à humidade ou condições térmicas, ambientes extremos ou mudanças repentinas destas condições, corrosão, oxidação, modificações ou consertos não autorizados do produto, consertos efetuados com o uso de peças de reposição não autorizadas, uso impróprio, manutenção não efetuada ou efetuada de modo incorreto, manutenção imprópria em relação ao que foi indicado no folheto de instruções para o uso e a montagem, montagem não correta, acidentes, ações de alimentos ou bebidas, ações de produtos químicos e causas de força maior.

De qualquer modo, a empresa Foppa Pedretti S.p.A. declina qualquer tipo de responsabilidade por danos causados às pessoas ou aos objetos, diferentes do produto, quando estes danos forem causados pela negligência das disposições/advertências contidas no manual, ou, como alternativa, no "Folheto de instruções para o uso e montagem" que acompanha todos os produtos destinados ao proprietário/utilizador (como exemplo meramente exemplificativo, no caso do produto "Caminha": "Supervisione a criança constantemente. Controle para que os lençóis e as cobertas não cubram a cabeça da criança...").

A empresa Foppa Pedretti S.p.A. exime-se também de todos os tipos de responsabilidade por danos às pessoas ou objetos quando a rutura de seus produtos for causada pelo deterioramento dos produtos sujeito aos desgastes. São considerados componentes do produto sujeitos a desgaste os componentes em material plástico.

ΠΡΟΕΙΔΟΠΟΙΗΣΕΙΣ	ΣΕΛ. 79
Εξαρτήματα του παιδικού καθίσματος αυτοκινήτου	ΣΕΛ. 82
2.1 Εγκατάσταση του παιδικού καθίσματος αυτοκινήτου στο όχημα	ΣΕΛ. 83
2.2 Έλεγχος του ύψους των ιμάντων	ΣΕΛ. 83
2.3 Χρήση της πόρπης	ΣΕΛ. 84
2.4 Ρύθμιση και χρήση του συστήματος πρόσδεσης	ΣΕΛ. 84
2.5 Ρύθμιση της κλίσης του παιδικού καθίσματος αυτοκινήτου	ΣΕΛ. 85
2.6 Ρύθμιση του ύψους των ιμάντων	ΣΕΛ. 86
2.7 Αφαίρεση του ιμάντα προστασίας της περιοχής ανάμεσα στα πόδια και της πόρπης	ΣΕΛ. 87
2.8 Χρήση του συστήματος κλειδώματος	ΣΕΛ. 87
3. Εγκατάσταση του παιδικού καθίσματος αυτοκινήτου	ΣΕΛ. 88
4. Συντήρηση και καθαρισμός	ΣΕΛ. 91
Συμβατική εγγύηση	ΣΕΛ. 92

ΣΗΜΑΝΤΙΚΕΣ ΠΛΗΡΟΦΟΡΙΕΣ

1. Αυτό είναι ένα σύστημα συγκράτησης «universal» για παιδιά, εγκεκριμένο σύμφωνα με τον Κανονισμό αριθ. 44, σειρά τροποποιήσεων 04, που προορίζεται για γενική χρήση σε οχήματα και προσαρμόζεται στα περισσότερα καθίσματα οχημάτων, αλλά όχι σε όλα.
2. Το σύστημα συγκράτησης μπορεί να συναρμολογηθεί σωστά αν υπάρχει δήλωση του κατασκευαστή του οχήματος μέσα στο εγχειρίδιο ότι το εν λόγω όχημα διαθέτει σύστημα συγκράτησης τύπου «universal» για παιδιά αυτής της ηλικιακής ομάδας.
3. Το σύστημα συγκράτησης για παιδιά έχει ταξινομηθεί ως «universal» σύμφωνα με πιο αυστηρές συνθήκες από εκείνες που εφαρμόζονται σε προηγούμενες εκδόσεις του ίδιου προϊόντος που δεν φέρουν αυτή την ειδοποίηση.
4. Σε περίπτωση αμφιβολιών, συμβουλευτείτε τον κατασκευαστή του συστήματος συγκράτησης ή τον μεταπωλητή.

Μπορεί να εγκατασταθεί μόνο σε οχήματα που διαθέτουν ζώνες ασφαλείας 3 σημείων, εγκεκριμένες σύμφωνα με τον κανονισμό UN/ECE αριθ. 16 ή άλλες αντίστοιχες διατάξεις.

ΠΡΟΕΙΔΟΠΟΙΗΣΕΙΣ ΣΧΕΤΙΚΑ ΜΕ ΤΗΝ ΑΣΦΑΛΕΙΑ

ΠΡΟΕΙΔΟΠΟΙΗΣΗ: ΜΗΝ εγκαταστήσετε το παιδικό κάθισμα αυτοκινήτου αντίθετα από την κατεύθυνση του αυτοκινήτου στα μπροστινά καθίσματα του οχήματος με ενεργοποιημένο αερόσακο. Αυτό θα μπορούσε να προκαλέσει ΣΟΒΑΡΑ ΤΡΑΥΜΑΤΑ ΑΚΟΜΑ ΚΑΙ ΘΑΝΑΤΟ.



Για την ασφάλεια του παιδιού, παρακαλείστε να μελετήσετε προσεκτικά τις παρούσες οδηγίες πριν από την χρήση και να τις φυλάξετε για κάθε ενδεχόμενη μελλοντική χρήση. Η μη τήρηση των προειδοποιήσεων που ακολουθούν μπορεί να προκαλέσει σοβαρά τραύματα στο παιδί.

- Αυτό το παιδικό κάθισμα αυτοκινήτου μπορεί να χρησιμοποιηθεί μόνο για παιδιά με βάρος λιγότερο από 18 κιλά (ομάδα 0+ με βάρος κάτω από 13 κιλά και ομάδα 1 με βάρος από 9 έως 18 κιλά).
- Αυτό το παιδικό κάθισμα αυτοκινήτου μπορεί να τοποθετηθεί προς την κατεύθυνση

του αυτοκινήτου ή αντίθετα, χρησιμοποιώντας τη διαγώνια ζώνη ασφαλείας ή τη ζώνη ασφαλείας μέσης τριών σημείων.

- Σημαντικό: Μην τοποθετείτε το κάθισμα προς την κατεύθυνση του αυτοκινήτου έως ότου το βάρος του παιδιού να υπερβαίνει τα 9 κιλά.
- Οι παρούσες οδηγίες χρήσης πρέπει να φυλάσσονται στην ειδική θήκη φύλαξης αντικειμένων του παιδικού καθίσματος αυτοκινήτου κατά τη διάρκεια της περιόδου χρήσης.
- Μην χρησιμοποιείτε το παιδικό κάθισμα αυτοκινήτου στο σπίτι. Το προϊόν αυτό πρέπει να χρησιμοποιείται αποκλειστικά εντός του οχήματος. Δεν σχεδιάστηκε για οικιακή χρήση.
- Μην αφήνετε τα παιδιά στο παιδικό κάθισμα αυτοκινήτου χωρίς επίβλεψη.
- Μην εγκαταστήσετε το παιδικό κάθισμα αυτοκινήτου αντίθετα από την κατεύθυνση του αυτοκινήτου στα μπροστινά καθίσματα του οχήματος με ενεργοποιημένο αερόσακο. Αυτό μπορεί να προκαλέσει θάνατο ή σοβαρά τραύματα.
- Εάν το καθισματάκι αυτοκινήτου υποστεί βίαιες καταπονήσεις μετά από ατύχημα πρέπει να αντικατασταθεί.
- Για λόγους ασφαλείας, μέσα στο όχημα το καθισματάκι αυτοκινήτου πρέπει να στερεώνεται με την ζώνη ασφαλείας τριών σημείων ακόμα και αν δεν χρησιμοποιείται.
- Να ελέγχετε πάντα τις ζώνες στερέωσης του συστήματος συγκράτησης ότι είναι καλά τεντωμένες, ότι οι μάντες δεν είναι στριμμένοι και ότι είναι σωστά ρυθμισμένοι ανάλογα με τον σωματότυπο του παιδιού.
- Βεβαιωθείτε ότι η ζώνη μέσης είναι τοποθετημένη όσο πιο χαμηλά γίνεται, ώστε οι γοφοί να είναι σωστά ασφαλισμένοι σε περίπτωση καταπονήσεων.
- Μην χρησιμοποιείτε σημεία αγκίστρωσης διαφορετικά από εκείνα που ενδείκνυνται στις παρούσες οδηγίες που απεικονίζονται επίσης οπτικά πάνω στο σύστημα συγκράτησης για παιδιά.
- Ακινητοποιήστε τυχόν αποσκευές ή αντικείμενα που θα μπορούσαν να προκαλέσουν τραύματα σε περίπτωση ατυχήματος.
- Τα σκληρά και τα πλαστικά εξαρτήματα του συστήματος συγκράτησης πρέπει να τοποθετούνται και να στερεώνονται με τέτοιο τρόπο ώστε να μην σφηνώνονται ανάμεσα στα καθίσματα οχήματος ή μέσα στην πόρτα κατά τη καθημερινή χρήση του προϊόντος.
- Να προσδένετε πάντα τις ζώνες στο παιδί σας για να αποφεύγετε τον κίνδυνο πτώσης από το παιδικό κάθισμα.
- Η οποιαδήποτε τροποποίηση ή αλλαγή στο εξάρτημα, χωρίς έγκριση της αρμόδιας αρχής, όπως και η ακατάλληλη χρήση του ίδιου, ενδέχεται να ενέχει κινδύνους.
- Αυτό το παιδικό κάθισμα σχεδιάστηκε για παιδιά από την γέννηση μέχρι 18 κιλά. Μην βάζετε ποτέ πάνω από ένα παιδί πάνω στο καθισματάκι και μην το υπερφορτώνετε

με άλλα βάρη.

- Μην χρησιμοποιείτε το καθισματάκι αυτοκινήτου χωρίς κάλυμμα.
- Μην αντικαταστήσετε το κάλυμμα του παιδικού καθίσματος με άλλο κάλυμμα μη εγκεκριμένο από τον κατασκευαστή, καθώς το κάλυμμα αποτελεί αναπόσπαστο μέρος του συστήματος συγκράτησης.
- Βγάλτε το παιδί από το καθισματάκι πριν να ρυθμίσετε οποιοδήποτε κινούμενο ή ρυθμιζόμενο τμήμα του ιδίου.
- Μην αφήνετε ΠΟΤΕ το παιδί καθισμένο στο παιδικό καθισματάκι, ενώ το αυτοκίνητο είναι σταθμευμένο, ειδικά εάν είναι εκτεθειμένο στο άμεσο φως του ηλίου ή κατά τη διάρκεια ζεστών ημερών.
- Μην αφήνετε ΠΟΤΕ το καθισματάκι αυτοκινήτου εκτεθειμένο στον ήλιο για πολλές ώρες, καθώς αυτό θα μπορούσε να ενέχει κινδύνους για το παιδί σας γιατί τα μεταλλικά και τα πλαστικά μέρη ενδέχεται να θερμανθούν. Το ύφασμα μπορεί να να ξεθωριάσει. Καλύψτε το παιδικό κάθισμα με ένα πανί εάν το αυτοκίνητο είναι σταθμευμένο κάτω από τον ήλιο.
- Μην χρησιμοποιείτε ποτέ μεταχειρισμένα προϊόντα, καθώς δεν είναι γνωστό το πως χρησιμοποιήθηκαν στο παρελθόν.

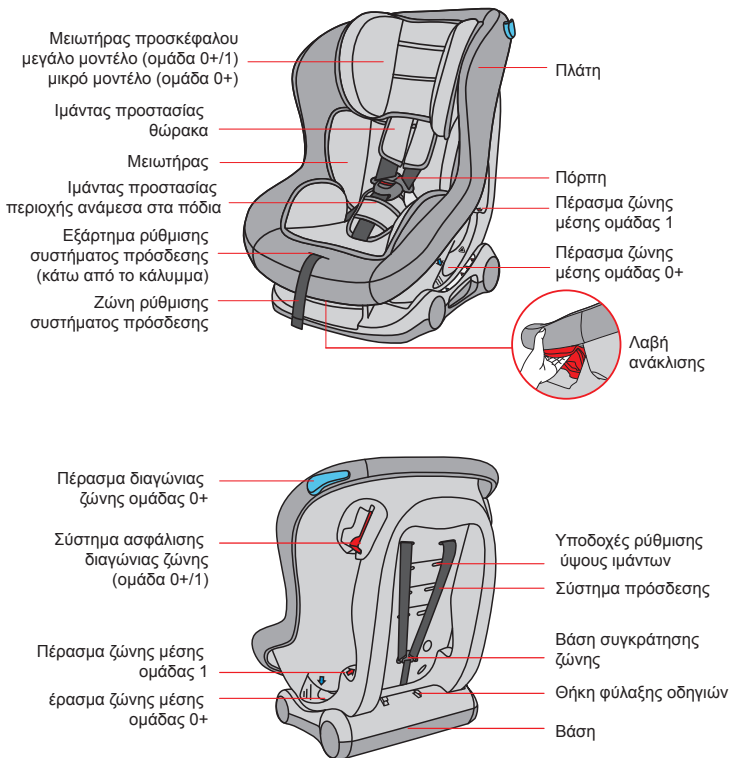

2.1 ΕΓΚΑΤΑΣΤΑΣΗ ΤΟΥ ΠΑΙΔΙΚΟΥ ΚΑΘΙΣΜΑΤΟΣ ΑΥΤΟΚΙΝΗΤΟΥ ΣΤΟ ΟΧΗΜΑ

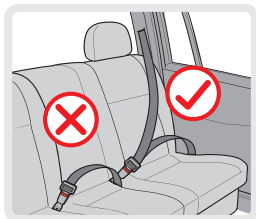

Αυτό το παιδικό κάθισμα αυτοκινήτου είναι κατάλληλο για καθιερωμένη χρήση σε όλα τα μοντέλα εξοπλισμένα με ζώνες ασφαλείας τριών σημείων, εγκατεστημένων σύμφωνα με τα ευρωπαϊκά πρότυπα (ECE 44 ή αντίστοιχα πρότυπα).

ΣΗΜΑΝΤΙΚΟ: Το παιδικό κάθισμα αυτοκινήτου πρέπει να εγκαθίσταται μόνο χρησιμοποιώντας τη ζώνη ασφαλείας τριών σημείων (μέσης και διαγώνιας) του οχήματος.

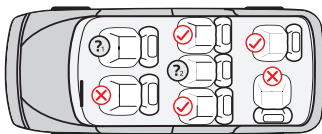

✓ Επιτρεπόμενη συναρμολόγηση

✗ Μη επιτρεπόμενη συναρμολόγηση

❓ Μην χρησιμοποιείτε πάνω στο κάθισμα του οχήματος που απεικονίζεται στο σχέδιο, εάν ο αερόσακος του μπροστινού επιβάτη είναι ενεργοποιημένος.

❓₂ Χρησιμοποιείτε πάνω σε αυτό το κάθισμα οχήματος μόνο εάν διαθέτει ζώνη ασφαλείας 3 σημείων (διαγώνιας και μέσης).

2.2 ΕΛΕΓΧΟΣ ΤΟΥ ΥΨΟΥΣ ΤΩΝ ΙΜΑΝΤΩΝ



ΟΧΙ - Υπερβολικά χαμηλά



ΟΧΙ - Υπερβολικά ψηλά



ΝΑΙ - Σωστό ύψος

2.3 ΧΡΗΣΗ ΤΗΣ ΠΟΡΠΗΣ

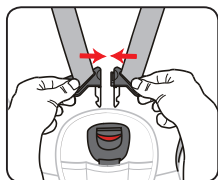

Fig. 1

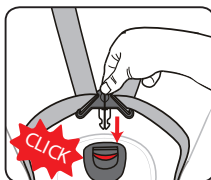

Fig. 2

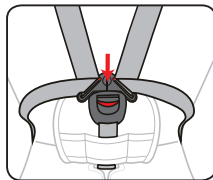

Fig. 3

Αφού ρυθμίσετε το ύψος των ιμάντων όπως περιγράφεται στην παράγραφο 2.6, προχωρήστε με τον εξής τρόπο:

Βήμα 1. Ενώστε τα δύο μεταλλικά τμήματα των συνδέσεων της πόρπης.

Βήμα 2. Εισχωρήστε τις δύο συνδέσεις της πόρπης μέσα στην ειδική οπή της πόρπης, μέχρι να ακουστεί ένα «κλικ».

Βήμα 3. Βεβαιωθείτε ότι οι ιμάντες του συστήματος πρόσδεσης είναι προσδεμένοι σωστά δοκιμάζοντας να τραβήξετε τους ιμάντες προς τα επάνω. Για να απασφαλίσετε το σύστημα πρόσδεσης πιέστε το κόκκινο κουμπί της πόρπης.

2.4 ΡΥΘΜΙΣΗ ΚΑΙ ΧΡΗΣΗ ΤΟΥ ΣΥΣΤΗΜΑΤΟΣ ΠΡΟΣΔΕΣΗΣ

**Χαλαρώστε το σύστημα πρόσδεσης**

Για να χαλαρώσετε το σύστημα πρόσδεσης πιέστε τη λαβή του εξαρτήματος ρύθμισης (κάτω από το κάλυμμα) που βρίσκεται στο μπροστινό μέρος του καθίσματος.

Με ένα χέρι κρατήστε πατημένη τη λαβή του εξαρτήματος ρύθμισης και με το άλλο τραβήξτε τους ιμάντες (θώρακα) κρατώντας τους από το κάτω μέρος σταθερά, κάτω από την επένδυση των ιμάντων προστασίας θώρακα για να τους χαλαρώσετε.

ΣΗΜΑΝΤΙΚΟ: Μην τραβάτε τους ιμάντες κρατώντας την επένδυση των ιμάντων προστασίας θώρακα.

Σφίξτε τους ιμάντες του συστήματος πρόσδεσης

Τραβήξτε τη ζώνη ρύθμισης ιμάντων, ώστε το σύστημα πρόσδεσης να είναι σωστά τεντωμένο για το παιδί σας. Η ιδανική ρύθμιση του συστήματος πρόσδεσης είναι εκείνη που επιτρέπει ένα κενό που να χωράει το δάκτυλο σας (1 εκ) στο επάνω σημείο πάνω από τον ώμο.

Εάν το σύστημα πρόσδεσης είναι χαλαρό μπορεί να είναι επικίνδυνο. Ελέγχετε το σύστημα πρόσδεσης και τεντώνετε τους ιμάντες κάθε φορά που το παιδί βρίσκεται στο κάθισμα.

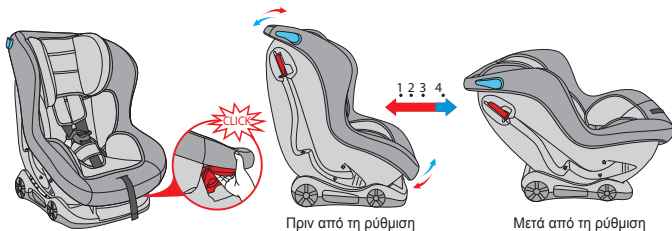
**2.5 ΡΥΘΜΙΣΗ ΤΗΣ ΚΛΙΣΗΣ ΤΟΥ ΠΑΙΔΙΚΟΥ ΚΑΘΙΣΜΑΤΟΣ ΑΥΤΟΚΙΝΗΤΟΥ**

Το καθισματάκι αυτοκινήτου μπορεί να τοποθετείται σε 4 διαφορετικές θέσεις κλίσης. **Εάν είναι εγκατεστημένο αντίθετα από την κατεύθυνση του αυτοκινήτου (ομάδα 0+), τοποθετείται μόνο στην θέση 4.** Τραβήξτε προς τα πάνω τη χειρολαβή ρύθμισης κλίσης, που βρίσκεται κάτω από το μπροστινό μέρος του καθίσματος αυτοκινήτου και μετακινήστε το κάθισμα του οχήματος προς τα εμπρός ή προς τα πίσω στην επιθυμητή θέση. Αφήστε τη χειρολαβή ρύθμισης και μετακινήστε προς τα εμπρός ή προς τα πίσω την έδρα καθίσματος μέχρι να ακουστεί ένα «κλικ» που υποδεικνύει ότι το καθισματάκι κλειδώθηκε.

ΣΗΜΑΝΤΙΚΟ: Βεβαιωθείτε ότι το παιδικό κάθισμα αυτοκινήτου είναι σωστά κλειδωμένο στην επιθυμητή θέση.

2.6 ΡΥΘΜΙΣΗ ΤΟΥ ΥΨΟΥΣ ΤΩΝ ΙΜΑΝΤΩΝ

Ρυθμίστε τη θέση των ιμάντων (θώρακα), σύμφωνα με το ύψος των ώμων του παιδιού. Αυτή είναι μια σημαντική διαδικασία για να προσαρμόσετε το καθισματάκι αυτοκινήτου σύμφωνα με την ανάπτυξη του παιδιού. Βεβαιωθείτε ότι το ύψος των ιμάντων είναι προσαρμοσμένο στο ύψος του παιδιού πριν να εγκαταστήσετε το καθισματάκι αυτοκινήτου μέσα στο όχημα.

Η πλάτη του παιδικού καθίσματος αυτοκινήτου διαθέτει ζεύγη υποδοχών διαφορετικού ύψους για τον σκοπό αυτό. Οι ιμάντες πρέπει να είναι ρυθμισμένοι μέσα στις υποδοχές σε κοντινή απόσταση από τους ώμους του παιδιού. Εάν το ύψος των ιμάντων του παιδικού καθίσματος αυτοκινήτου δεν είναι προσαρμοσμένο στο ύψος του παιδιού, ακολουθήστε τα εξής βήματα:

Βήμα 1. Χαλαρώστε τους ιμάντες θώρακα (βλ. σημείο 2.4) και γυρίστε στην πίσω πλευρά το παιδικό κάθισμα αυτοκινήτου. Απασφαλίστε τις ζώνες του συστήματος πρόσδεσης στο πίσω μέρος της πλάτης, εισάγοντας τις ζώνες των ιμάντων προστασίας θώρακα μέσα στο άγκιστρο (D) και εισάγοντας τους δύο ιμάντες από τη βάση συγκράτησης ζώνης εικ. 1, εικ. 2, εικ. 3..

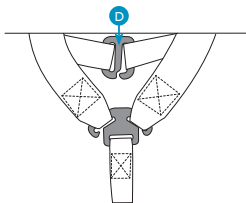
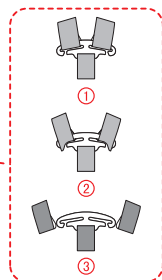
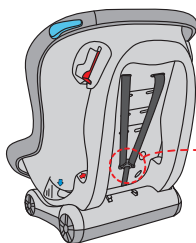

Βήμα 2. Ρυθμίστε έναν ιμάντα κάθε φορά, εισάγοντας προς τα μέσα το σύνολο ζώνη ιμάντες και ζώνη επένδυσης ιμάντων προστασίας θώρακα αποφεύγοντας το στρίψιμο μιας ζώνης με την άλλη. Επαναλάβετε τα ίδια βήματα και για τον δεύτερο ιμάντα.

Βήμα 3. Εισχωρήστε την ζώνη θώρακα και τον ιμάντα προστασίας θώρακα στην υποδοχή της πλάτης, στο επιθυμητό ύψος, εισχωρώντας πρώτα τις ζώνες στην υποδοχή του μειωτήρα προσκέφαλου, μετά στην υποδοχή του καλύμματος και στην αντίστοιχη υποδοχή στον σκελετό της πλάτης. Βεβαιωθείτε ότι η ζώνη θώρακα είναι τοποθετημένη μέσα στον ιμάντα προστασίας

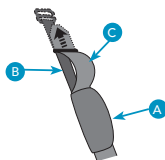

ΧΡΗΣΗ ΤΟΥ ΚΑΘΙΣΜΑ ΑΥΤΟΚΙΝΗΤΟΥ

θώρακα (A) και ότι η ζώνη προστασίας προστασίας θώρακα (B) είναι κάτω από την ζώνη θώρακα (C). Επαναλάβετε τα ίδια βήματα και για την δεύτερη ζώνη θώρακα.

ΣΗΜΑΝΤΙΚΟ: Οι ιμάντες πρέπει να είναι εισχωρημένοι μέσα στα αντίστοιχα ζεύγη υποδοχών ευθυγραμμισμένοι στο ίδιο ύψος.

ΣΗΜΑΝΤΙΚΟ: Βεβαιωθείτε ότι καμία ζώνη δεν είναι στριμμένη. Επανασυνδέστε τους ιμάντες προστασίας θώρακα τον έναν με τον άλλο με το άγκιστρο (D) και εισαγάγετε τις ζώνες των ιμάντων πάνω στη βάση συγκράτησης ζώνης (E).

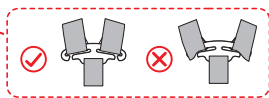
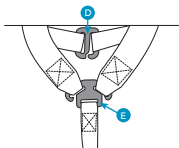
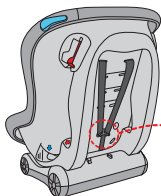

2.7 ΑΦΑΙΡΕΣΗ ΤΟΥ ΙΜΑΝΤΑ ΠΡΟΣΤΑΣΙΑΣ ΤΗΣ ΠΕΡΙΟΧΗΣ ΑΝΑΜΕΣΑ ΣΤΑ ΠΟΔΙΑ ΚΑΙ ΤΗΣ ΠΟΡΠΗΣ

Για να αφαιρέσετε τον ιμάντα προστασίας περιοχής ανάμεσα στα πόδια, ρυθμίστε το καθισματάκι στη θέση με μεγαλύτερη κλίση αρ. 4.

Από την πλευρά της έδρας, σπρώξτε τον ιμάντα προς τα κάτω, μέσα από την οπή. Εντοπίστε από τη κάτω πλευρά τον κρίκο κλειδώματος και περιστρέφοντας τον, περάστε τον μέσα από την υποδοχή ενώ από την πλευρά της έδρας, τραβήξτε την ζώνη της περιοχής ανάμεσα στα πόδια προς τα πάνω.

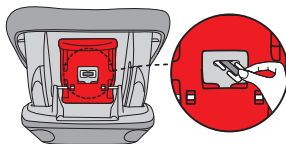

2.8 ΧΡΗΣΗ ΤΟΥ ΣΥΣΤΗΜΑΤΟΣ ΚΛΕΙΔΩΜΑΤΟΣ

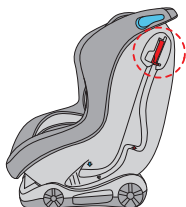

Fig.1



Fig.2



Fig.3

Πιέστε τη λαβή του κόκκινου συστήματος κλειδώματος, εισχωρήστε τη ζώνη θώρακα, αφήνοντας τη λαβή για να ενεργοποιήσετε το κλειδώμα.

3. ΕΓΚΑΤΑΣΤΑΣΗ ΤΟΥ ΠΑΙΔΙΚΟΥ ΚΑΘΙΣΜΑΤΟΣ ΑΥΤΟΚΙΝΗΤΟΥ

3.1 Εγκατάσταση του παιδικού καθίσματος αυτοκινήτου ομάδας 0+ (παιδιά από 0 έως 13 κιλά).

ΜΗΝ ΧΡΗΣΙΜΟΠΟΙΕΙΤΕ ΑΥΤΟ ΤΟ ΠΑΙΔΙΚΟ ΚΑΘΙΣΜΑ ΓΙΑ ΠΑΙΔΙΑ ΣΕ ΚΑΘΙΣΜΑΤΑ ΕΠΙΒΑΤΩΝ ΜΕ ΕΝΕΡΓΟΠΟΙΗΜΕΝΟ ΑΕΡΟΣΑΚΟ.

Το καθισματάκι αυτοκινήτου μπορεί να στερεώνεται μόνο πάνω σε καθίσματα επιβατών που διαθέτουν ζώνη ασφαλείας τριών σημείων (μέσης και διαγώνιας) με απενεργοποιημένο ΑΕΡΟΣΑΚΟ. Το καθισματάκι ομάδας 0+ τοποθετείται πάντα αντίθετα από την κατεύθυνση του αυτοκινήτου, δηλαδή με το παιδί να κοιτάει προς το πίσω μέρος του οχήματος.

Βήμα 1: Ρυθμίστε το καθισματάκι αυτοκινήτου στην θέση 4. Τοποθετήστε το καθισματάκι αυτοκινήτου, με κατεύθυνση προς τα πίσω, πάνω στο κάθισμα, αφού βεβαιωθείτε ότι το μπροστινό μέρος του ίδιου ακουμπά σταθερά στην πλάτη του καθίσματος του οχήματος.

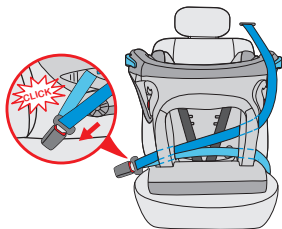
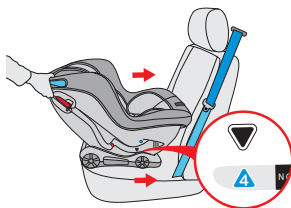

Βήμα 2:

Τραβήξτε τη ζώνη του οχήματος (μέσης και διαγώνιας) και εισχωρήστε την μέσα από το πέρασμα ζώνης της πλάτης και ασφαλίστε την πόρπη της ζώνη ασφαλείας.

Βήμα 3: Εισχωρήστε τη ζώνη μέσα στο μπλε/κόκκινο σύστημα κλειδώματος και στο μπλε πέρασμα, τοποθετημένα στην ίδια πλευρά (βλ. σημείο 2.8) Εισχωρήστε τη ζώνη μέσης στο πέρασμα ζώνης (ομάδα 0+).

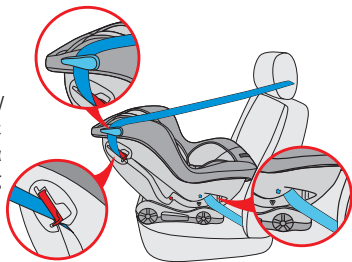

Βήμα 4: Εισχωρήστε τη ζώνη μέσης μέσα στο πέρασμα ζώνης (ομάδα 0+) στην αντίθετη πλευρά.

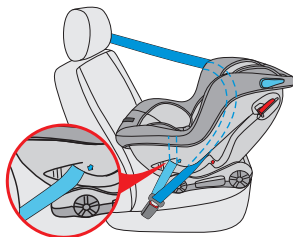

Βήμα 5: Τεντώστε τη ζώνη ασφαλείας όσο το δυνατό περισσότερο, τραβώντας προς την κατεύθυνση του κόκκινου βέλους, πρώτα πάνω από τη μέση και μετά διαγωνίως. Εάν είναι απαραίτητο πιέστε τη λαβή του συστήματος κλειδώματος και αφήστε να ολισθήσει η ζώνη και μετά αφήστε τη λαβή. Βεβαιωθείτε ότι η ζώνη δεν είναι στριμμένη και ότι είναι καλά τεντωμένη. Τοποθετήστε το παιδί στο κάθισμα και προσδέστε το σύστημα πρόσδεσης αφού βεβαιωθείτε ότι οι ιμάντες δεν είναι στριμμένοι.

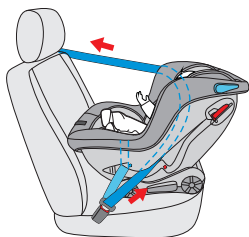

3.2 ΕΓΚΑΤΑΣΤΑΣΗ ΤΟΥ ΠΑΙΔΙΚΟΥ ΚΑΘΪΣΜΑΤΟΣ ΑΥΤΟΚΙΝΗΤΟΥ ΟΜΑΔΑΣ 1 (ΠΑΙΔΙΑ ΑΠΟ 9 ΕΩΣ 18 ΚΙΛΑ)

Το καθισματάκι αυτοκινήτου μπορεί να στερεώνεται μόνο πάνω σε καθίσματα επιβατών που διαθέτουν ζώνη ασφαλείας 3 σημείων. Το καθισματάκι για την ομάδα 1 τοποθετείται πάντα προς την κατεύθυνση του αυτοκινήτου, δηλαδή με

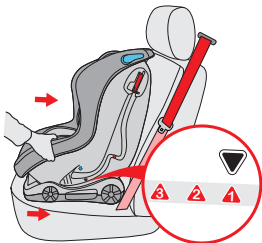

Βήμα 1: Ρυθμίστε το καθισματάκι αυτοκινήτου στην επιθυμητή θέση 1, 2 ή 3.

Τοποθετήστε το καθισματάκι αυτοκινήτου πάνω στο όχημα προς την κατεύθυνση του αυτοκινήτου και βεβαιωθείτε ότι η πλάτη του καθίσματος αυτοκινήτου ακουμπά σταθερά στην πλάτη του οχήματος του αυτοκινήτου.

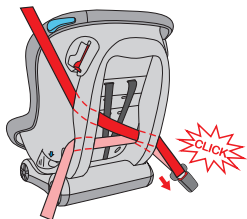

Βήμα 2: Τραβήξτε τη ζώνη του οχήματος (διαγώνια και μέσης) και εισχωρήστε την μέσα από το πέρασμα ζώνης της πλάτης. Ασφαλίστε την πόρπη της ζώνης ασφαλείας. Το «κλικ» υποδεικνύει ότι ασφαλίστηκε σωστά.

Βήμα 3: Εισχωρήστε τη ζώνη μέσα στο μπλε/κόκκινο σύστημα κλειδώματος (βλ. σημείο 2.8). Εισχωρήστε τη ζώνη μέσης μέσα στο πέρασμα ζώνης (ομάδα 1).

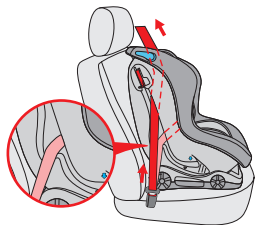
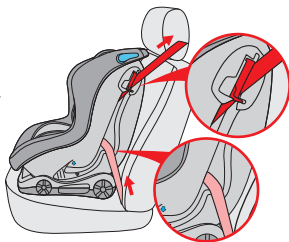

Βήμα 4: Εισχωρήστε τη ζώνη μέσης στο πέρασμα ζώνης (ομάδα 1) στην αντίθετη πλευρά.

Τεντώστε τη ζώνη ασφαλείας όσο το δυνατό περισσότερο, τραβώντας προς την κατεύθυνση του κόκκινου βέλους, πρώτα πάνω από τη μέση και μετά διαγώνως. Πιέστε εάν είναι απαραίτητο τη λαβή του συστήματος κλειδώματος και αφήστε να ολισθήσει η ζώνη και μετά αφήστε τη λαβή. Βεβαιωθείτε ότι η ζώνη δεν είναι στριμμένη και ότι είναι καλά τεντωμένη.

Βήμα 5: Τοποθετήστε το παιδί πάνω στο καθισματάκι και προσδέστε τους ιμάντες του συστήματος πρόσδεσης αφού βεβαιωθείτε ότι δεν είναι στριμμένοι.

ΣΗΜΑΝΤΙΚΟ: Οι επιλογές κλίσης (1, 2, 3) είναι κατάλληλες μόνο για την τοποθέτηση προς την κατεύθυνση του αυτοκινήτου. Η ρύθμιση μπορεί να γίνει πριν ή μετά από την εγκατάσταση.



4. ΣΥΝΤΗΡΗΣΗ ΚΑΙ ΚΑΘΑΡΙΣΜΟΣ

4.1 Καθημερινή συντήρηση

- Εάν χρησιμοποιείται σε καθημερινή βάση, ελέγχετε περιοδικά την κατάσταση του παιδικού καθίσματος αυτοκινήτου. Αντικαταστήστε το παιδικό κάθισμα αυτοκινήτου σε περίπτωση ατυχήματος.
- Φυλάξτε το καθισματάκι αυτοκινήτου σε στεγνό και αεριζόμενο χώρο για την αποφυγή εμφάνισης μούχλας.
- Εάν υπάρχει σκόνη, καθαρίστε τη ζώνη και τα πλαστικά εξαρτήματα του παιδικού καθίσματος χρησιμοποιώντας ένα υγρό σφουγγάρι αφήνοντας το να στεγνώσει σε καθαρό αέρα.
- Εάν η πόρπη λερωθεί κατά λάθος με φαγητό ή ποτά, αφαιρέστε τη ζώνη από το καθισματάκι και ξεπλύνετε απαλά με ζεστό νερό. Αφήστε να στεγνώσει σε καθαρό αέρα.
- Για περισσότερες πληροφορίες σχετικά με τον καθαρισμό ολόκληρης της υφασμάτινης επένδυσης, ανατρέξτε στην παράγραφο 4.2 «Οδηγίες για το πλύσιμο».

4.2 Οδηγίες για το πλύσιμο

Μην χρησιμοποιείτε ποτέ διαλύτες, χημικά απορρυπαντικά ή λιπαντικά, σε κανένα μέρος του παιδικού καθίσματος αυτοκινήτου.



Πλύσιμο στο χέρι σε θερμοκρασία όχι πάνω από 30ο C.



Μην χρησιμοποιείτε διαλύτες



Πλύσιμο στο στεγνωτήριο, χωρίς διαλύτες με εξαίρεση το τριχλωροαιθυλένιο



Δεν πλένεται στο πλυντήριο



Δεν σιδερώνεται

4.3 Αφαίρεση και επανατοποθέτηση του υφασμάτινου καλύμματος

- Αφαιρέστε το σύστημα πρόσδεσης από την προστασία της περιοχής ανάμεσα στα πόδια και την πόρπη από το καθισματάκι (βλ. σελίδα 12, σημείο 2.7) και αφαιρέστε τους ιμάντες και τον μειωτήρα προσκέφαλου.
- Αφαιρέστε το υφασμάτινο κάλυμμα του παιδικού καθίσματος αυτοκινήτου. Για να τοποθετήσετε το υφασμάτινο κάλυμμα επαναλάβετε τη παραπάνω περιγραφόμενη διαδικασία αντίστροφα.

Το περιεχόμενο που υποδεικνύεται στη συνέχεια θα ισχύει από 01.01.2005 και αντικαθιστά σε κάθε περίπτωση και πλήρως οποιοδήποτε προγενέστερο μήνυμα αναφερόμενο στην εγγύηση που παρέχεται από την Forpa Pedretti S.p.A.

ΣΥΜΒΑΤΙΚΗ ΕΓΓΥΗΣΗ

H Forpa Pedretti S.p.A. με έδρα το Grumello del Monte (Italia) Via Volta 11, εγγυάται άμεσα στον Καταναλωτή ότι αυτό το Προϊόν, νέας κατασκευής, είναι απαλλαγμένο από ελαττώματα στα υλικά, στον σχεδιασμό και στην κατασκευή και συμμορφώνεται με τα χαρακτηριστικά που η ίδια δηλώνει.

Η παρούσα συμβατική εγγύηση ισχύει σε όλα τα Κράτη μέλη της Ευρωπαϊκής Ένωσης και δεν εξαιρεί ούτε περιορίζει τα δικαιώματα του Καταναλωτή, σύμφωνα με τις διατάξεις αναγκαστικού δικαίου έναντι του Πωλητή του Προϊόντος.

Για να επωφεληθεί από την παρούσα συμβατική εγγύηση ο Καταναλωτής θα πρέπει να επιστρέψει το ελαττωματικό Προϊόν στον Πωλητή, παρουσιάζοντας του την απόδειξη αγοράς του Προϊόντος από την οποία προκύπτουν ευανάγνωστα η διεύθυνση του Πωλητή, η ημερομηνία αγοράς του Προϊόντος με τη σφραγίδα και υπογραφή του Πωλητή και την ένδειξη του ίδιου Προϊόντος ή εναλλακτικά τη ταμειακή νόμιμη απόδειξη, μη τροποποιημένη, από την οποία προκύπτουν καθαρά οι ίδιες πληροφορίες.

Η συμβατική εγγύηση ισχύει για Δώδεκα (12) μήνες από την ημερομηνία αγοράς του Προϊόντος. Κατά τη διάρκεια αυτής της περιόδου η Forpa Pedretti S.p.A. θα επισκευάσει ή θα αντικαταστήσει, κατά τη κρίση της, το ελαττωματικό Προϊόν.

Η συμβατική εγγύηση χορηγείται στον τελικό αγοραστή του Προϊόντος (Καταναλωτή) και δεν εξαιρεί ούτε περιορίζει τα υποχρεωτικά δικαιώματα του Καταναλωτή, τα οποία προβλέπει ο νόμος ή/και τα δικαιώματα που ο Καταναλωτής ενδέχεται να έχει έναντι του Πωλητή/Μεταπωλητή του Προϊόντος.

ΕΞΑΙΡΕΣΕΙΣ ΤΗΣ ΣΥΜΒΑΤΙΚΗΣ ΕΓΓΥΗΣΗΣ

Από την συμβατική εγγύηση εξαιρούνται οι ζημιές που προκλήθηκαν στο Προϊόν από τις ακόλουθες αιτίες: χρήση μη συμμορφωμένη με τις οδηγίες που περιέχει το φύλλο οδηγιών χρήσης και με την συναρμολόγηση, κρούσεις και πτώσεις, έκθεση του Προϊόντος στην υγρασία ή σε ακραίες θερμικές ή περιβαλλοντικές συνθήκες ή σε απότομες αλλαγές αυτών των συνθηκών, διάβρωση, οξειδωση, μη εξουσιοδοτημένες τροποποιήσεις ή επισκευές του Προϊόντος, επισκευές με χρήση μη εγκεκριμένων ανταλλακτικών, ακατάλληλη χρήση, κακή συντήρηση ή έλλειψη συντήρησης, ακατάλληλη συντήρηση σε σύγκριση με όσα υποδεικνύονται στο φύλλο οδηγιών χρήσης και συναρμολόγησης, εσφαλμένη συναρμολόγηση, ατυχήματα, ενέργειες τροφών ή ποτών, ενέργειες χημικών προϊόντων, αιτίες ανωτέρας βίας.

Σε κάθε περίπτωση η Forpa Pedretti S.p.A. δεν αναλαμβάνει καμία ευθύνη για ζημιές σε πρόσωπα ή πράγματα, πέρα από το Προϊόν, όταν αυτές οι ζημιές προκλήθηκαν από αμέλεια στις οδηγίες / συστάσεις / προειδοποιήσεις που περιέχει το εγχειρίδιο ή εναλλακτικά το "Φύλλο οδηγιών χρήσης και Συναρμολόγησης" το οποίο συνοδεύει κάθε Προϊόν που προορίζεται για τον κάτοχο/χρήστη. (όπως για καθαρά παραδειγματικό σκοπό, στη περίπτωση του Προϊόντος Κρεβατιού: "Παρακολουθείτε συνεχώς το μωρό. Ελέγχετε ότι τα σεντόνια και οι κουβέρτες δεν καλύπτουν το κεφάλι του μωρού...").

Επιπλέον, η Forpa Pedretti S.p.A. δεν αναλαμβάνει καμία ευθύνη για ζημιές σε πρόσωπα ή πράγματα, όταν η θραύση των προϊόντων της προκλήθηκε από αλλοίωση των εξαρτημάτων του Προϊόντος που υπόκεινται σε φθορά. Όλα τα εξαρτήματα από πλαστικό υλικό, θεωρούνται εξαρτήματα του Προϊόντος που υπόκεινται σε φθορά.

NOTE

A series of 20 horizontal dotted lines for taking notes.

NOTE

A series of 20 horizontal dotted lines for writing notes.

NOTE

Importato da | Imported by:
Foppa Pedretti S.p.A.
Via A. Volta, 11 - 24064
Grumello del Monte, Bergamo - Italy
tel +39 035.830497
fax 39 035.831283
www.foppapedretti.it