

MEETING



- IT** **SEGGIOLONE** Istruzioni di montaggio, leggere attentamente e conservare per future referenze
Conforme alle norme EN 14988:2017
- EN** **HIGH CHAIR** Instruction manual, read carefully and keep for future reference
Conforms to standards EN 14988:2017
- FR** **CHAISE HAUTE** Manuel d'instructions, à lire attentivement et conserver pour référence ultérieure
Conforme aux normes EN 14988:2017
- ES** **TRONA** Manual de instrucciones, lea atentamente las instrucciones y consévelas para futuras referencias.
Conforme a las normas EN 14988:2017
- EL** **ΚΑΡΕΚΛΑ** Φυλλάδιο οδηγιών χρήσης - διαβάστε προσεκτικά και φυλάξτε το για μελλοντικές αναφορές
Συμβατό με τα πρότυπα EN 14988:2017
- RU** **СТУЛЬЧИК ДЛЯ КОРМЛЕНИЯ** Инструкции по сборке
Соответствует стандарту EN 14988:2017
- RO** **SCAUN DE MASA** Manual de instructiuni, cititi cu atentie si pastrati-l pentru consultari ulterioare.
In conformitate cu standardul European EN 14988:2017

**IT. IMPORTANTE! LEGGERE
ATTENTAMENTE E CONSERVARE
PER FUTURE REFERENZE**

**EN. IMPORTANT! READ THE
INSTRUCTIONS CAREFULLY AND
KEEP FOR FUTURE REFERENCE**

**FR. IMPORTANT! LIRE
ATTENTIVEMENT ET CONSERVER
SOIGNEUSEMENT A PORTEE DE
MAIN POUR UNE UTILISATION
ULTERIEURE**

**ES. IMPORTANTE! LEER
ATENTAMENTE Y CONSERVAR
PARA FUTURAS REFERENCIAS**

**EL. ΣΗΜΑΝΤΙΚΟ: ΚΡΑΤΗΣΤΕ ΤΙΣ ΟΔΗΓΙΕΣ
ΓΙΑ ΝΑ ΤΙΣ ΣΥΜΒΟΥΛΕΥΕΣΤΕ
ΣΤΟ ΜΕΛΛΟΝ - ПРОЧТИТЕ
ВНИМАТЕЛЬНО**

**RU. ВАЖНАЯ ИНФОРМАЦИЯ!
ВНИМАТЕЛЬНО ПРОЧТИТЕ И
СОХРАНИТЕ ДЛЯ ДАЛЬНЕЙШЕГО
ПОЛЬЗОВАНИЯ**

**RO. IMPORTANT! CITITI CU ATENTIE
INSTRUCTIUNILE SI PASTRATI-LE
PENTRU CONSULTARI VIITOARE**

- IT.** Seduta + Poggiapiedi
- EN.** Seat + Footrest
- FR.** Siège + Repose-pieds
- ES.** Asiento + Soporte para apoyar los pies
- EL.** Κάθισμα + Υποπόδιο
- RU.** Сиденье + Подножка
- RO.** Sezut/Scaun + Suport Pentru Picioare

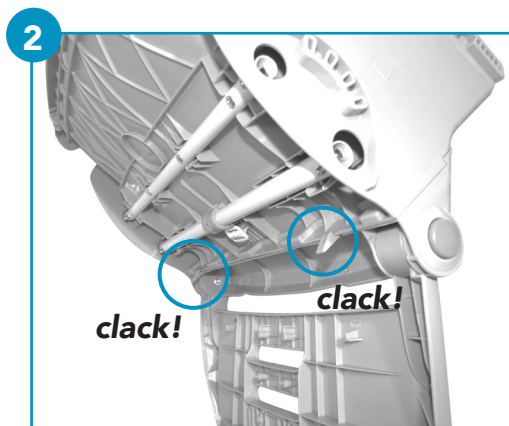
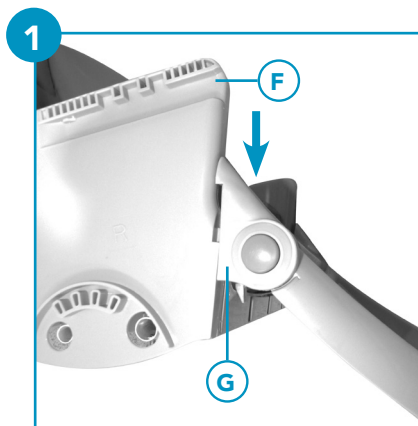
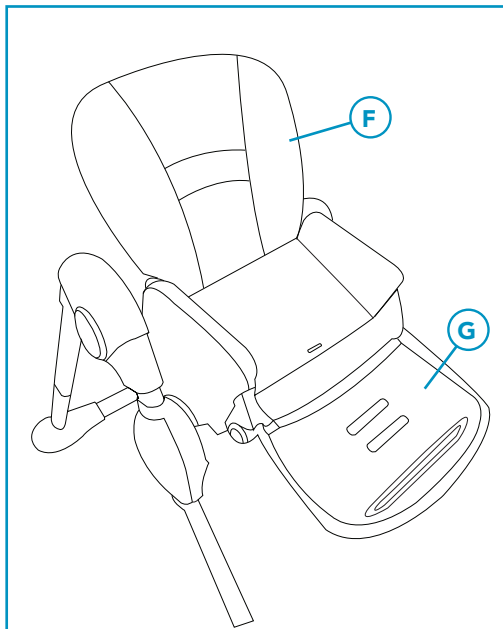

COMPONENTI

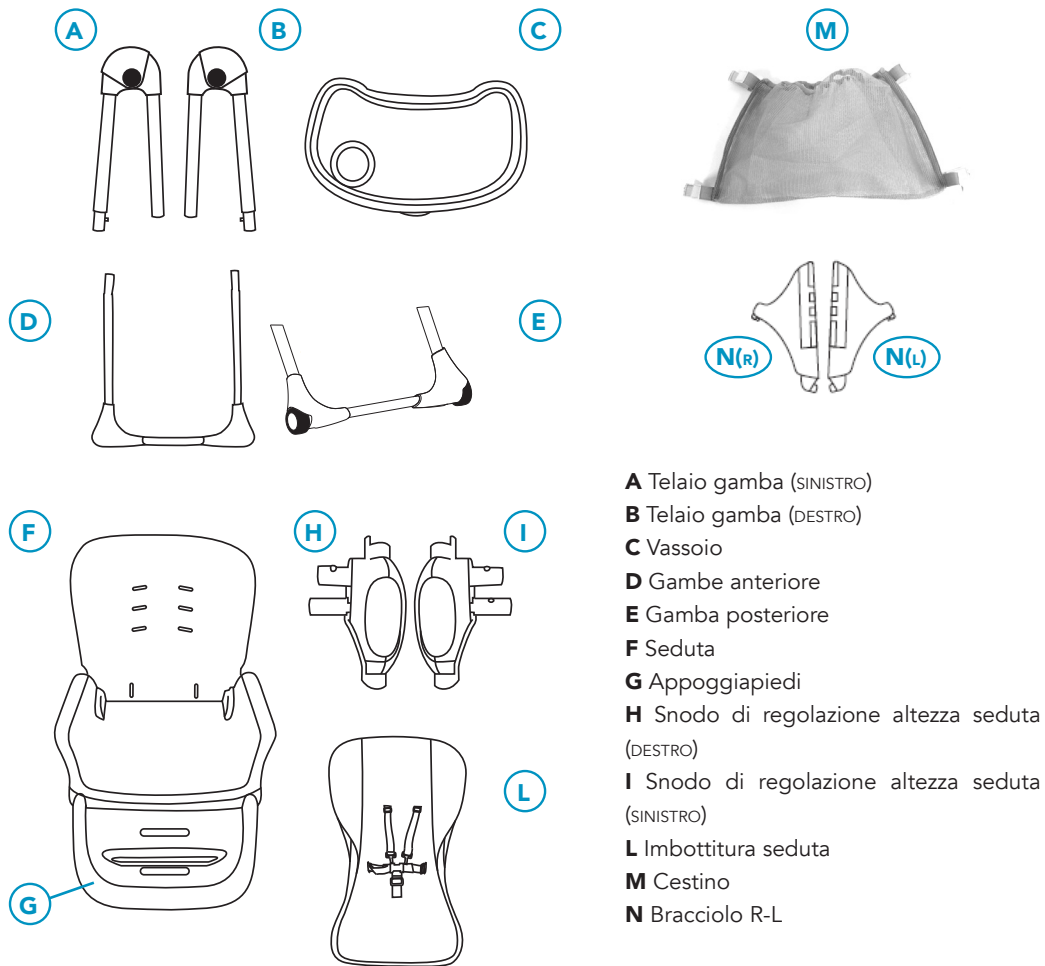

MONTAGGIO "N"

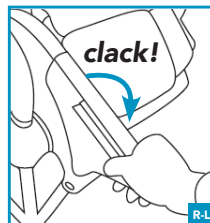
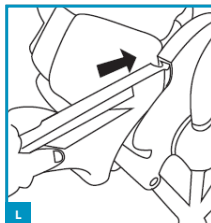
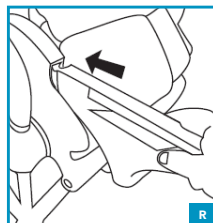
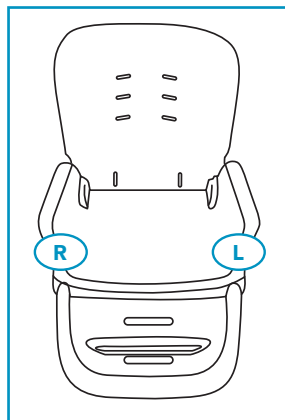

Come indicato in figura.

MONTAGGIO



1

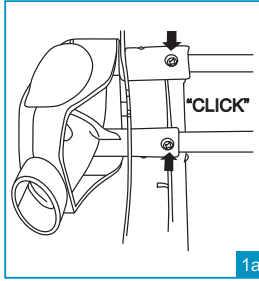

1a

AGGANCIARE ALLA SEDUTA LO SNODO DI REGOLAZIONE ALTEZZA (1)

ATTENZIONE: gli attacchi degli snodi di regolazione, sinistro e destro, hanno una conformazione diversa per evitare possibili errori di montaggio.

Fissare lo snodo sinistro "L" per la regolazione dell'altezza alla seduta, come mostrato in figura 1. Tenendo premuto i perni metallici presenti alle estremità dei tubi nella parte inferiore della seduta, infilare lo snodo (L-L).

Le parti sono correttamente agganciate solo quando i perni metallici escono dagli appositi fori presenti sui componenti e si sentono i click di avvenuto fissaggio (fig. 1a).

Ripetere questa operazione con lo snodo di regolazione altezza seduta destro "R" sul lato opposto della seduta (R-R).

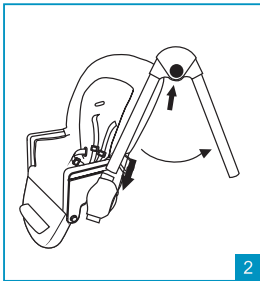

2

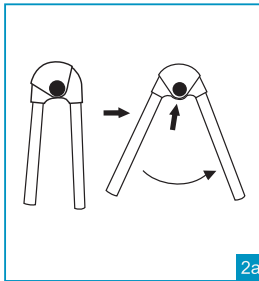

2a

MONTAGGIO SEDUTA AL TELAIO GAMBE (2)

ATTENZIONE: i due telai gambe, sinistro e destro, hanno una conformazione diversa per evitare possibili errori di montaggio. Premere il tasto di apertura / chiusura sul telaio e allargare le gambe fino a sentire il click di avvenuto bloccaggio in posizione aperta (Fig.2a).

Ripetere la stessa operazione con il secondo telaio gambe.

Lasciando il tasto di apertura / chiusura rivolto verso l'esterno, infilare la gamba anteriore del telaio sinistro nello snodo di regolazione seduta sinistro (L-L), come mostrato in figura 2.

Ripetere questa operazione con il secondo telaio gambe (R-R).

A montaggio completato, sollevare la seduta verso l'alto fino al bloccaggio della stessa in una delle possibili 6 posizioni. Verificare che la seduta sia bloccata nella stessa posizione su ogni telaio gambe.

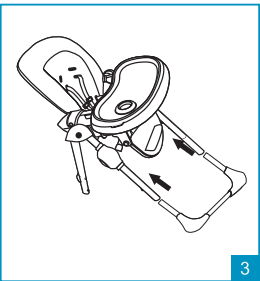

3

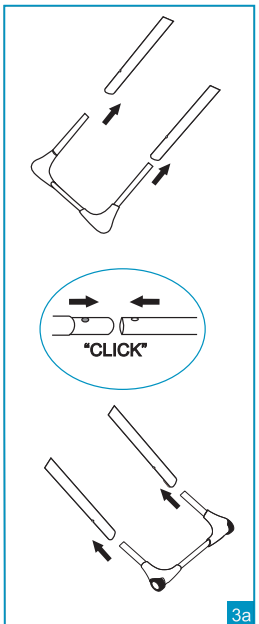

3a

MONTAGGIO GAMBE ANTERIORE E POSTERIORE (3)

ATTENZIONE: gli attacchi delle gambe anteriori e posteriori hanno una conformazione diversa per evitare possibili errori di montaggio.

• **Gambe anteriori (componente senza le ruote):** Tenendo premuto i perni metallici presenti alle estremità dei tubi, infilare il componente "gambe anteriori" al telaio gambe sul lato anteriore (fig.3).

Le parti sono correttamente agganciate solo quando i perni metallici escono dagli appositi fori presenti sui componenti e si sentono i click di avvenuto fissaggio (fig. 3a).

• **Gambe posteriori (componente con ruote):** Tenendo premuto i perni metallici presenti alle estremità dei tubi, infilare il componente "gambe posteriori" al telaio gambe sul lato posteriore.

Le parti sono correttamente agganciate solo quando i perni metallici escono dagli appositi fori presenti sui componenti e si sentono i click di avvenuto fissaggio (fig. 3a).

MONTAGGIO

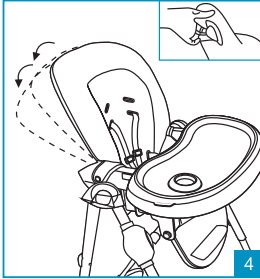

REGOLAZIONE INCLINAZIONE SCHIENALE (4)

Lo schienale del seggiolone è reclinabile in 3 posizioni.

Per regolare l'inclinazione dello schienale premere il tasto posto in alto sul retro, sollevare o reclinare lo schienale fino alla posizione desiderata e rilasciare la leva. Lo schienale si bloccherà in una delle tre sedi, nella parte posteriore dei braccioli e si sentirà il click di avvenuto aggancio (Fig. 4).

L'operazione può essere effettuata anche con il bambino nel seggiolone.

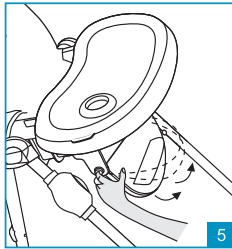

5

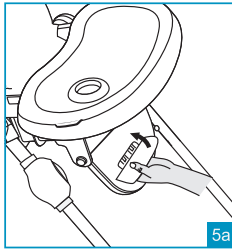

5a

REGOLAZIONE DELLA PEDANA APPOGGIAGAMBE (5)

La pedana può essere regolata in 2 posizioni.

Premere contemporaneamente i due pulsanti di regolazione laterale e alzare o abbassare la pedana appoggia gambe.

Rilasciare i pulsanti e verificare il corretto bloccaggio della pedana nella posizione desiderata.

REGOLAZIONE DELLA PEDANA APPOGGIAPIEDI (5a)

Il seggiolone è dotato di appoggiapiedi regolabile in 3 posizioni in altezza.

Dalla posizione d'uso ruotare verso l'alto la pedana appoggiapiedi

per rimuoverla dalla sede (Fig. 5a). Estrarre e reinserire la pedana all'altezza desiderata.

Ruotare la pedana verso il basso per bloccarla nella nuova posizione. Prima dell'utilizzo, verificare il corretto bloccaggio.

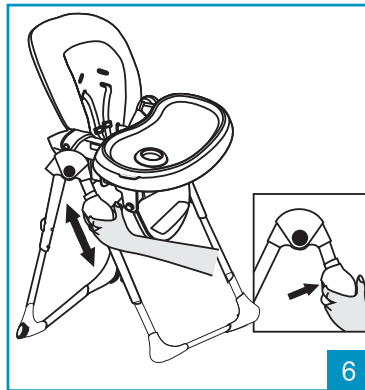

6

REGOLAZIONE ALTEZZA DELLA SEDUTA DEL SEGGIOLONE (6)

Il Seggiolone è regolabile in 6 posizioni in altezza.

• **Per sollevare la seduta:** tenere lo schienale per la parte alta e tirare lo stesso verso l'alto fino all'altezza desiderata.

• **Per abbassare la seduta:** premere contemporaneamente i pulsanti su ogni snodo di regolazione altezza e abbassare la seduta nella posizione desiderata. Rilasciare i pulsanti.

Assicurarsi che la seduta sia correttamente bloccata nella nuova posizione e che il numero che indica la posizione di regolazione sia lo stesso su entrambi i lati.

ATTENZIONE: effettuare l'operazione di regolazione della seduta, senza il bambino collocato nel seggiolone.

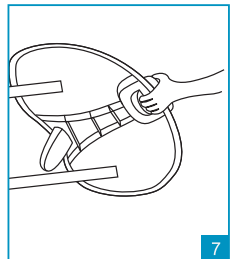

7

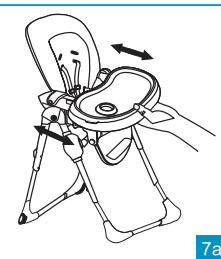

7a

MONTAGGIO VASSOIO (7)

Tenere premuto la leva, sul lato inferiore del vassoio (7) e posizionare lo stesso sulla seduta, verificando che i braccioli siano all'interno delle guide presenti nella parte inferiore del vassoio stesso.

Rilasciare la leva e spingere il vassoio verso l'interno del seggiolone, fino a bloccarlo in posizione. Un click indicherà il corretto bloccaggio.

ATTENZIONE: verificare sempre prima dell'uso che il vassoio sia fissato e bloccato correttamente sui braccioli.

ATTENZIONE: non lasciare mai il vassoio in una posizione in cui risulta visibile sul bracciolo il simbolo di pericolo: posizione NON sicura!

IMPORTANTE: prima dell'utilizzo verificare che il vassoio sia

correttamente bloccato nella posizione scelta, tirando verso l'esterno senza premere la leva, il vassoio deve restare in posizione.

MONTAGGIO

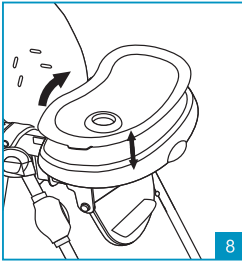

RIMUOVERE IL VASSOIO INTERNO (8)

Per rimuovere il vassoio interno (8) tirare le clip sui lati e sollevarlo.

Il vassoio interno si fissa al vassoio principale mediante un meccanismo a pressione. Per agganciare il vassoio interno, posizionarlo sopra il vassoio principale e premere verso il basso, le clip di fissaggio bloccheranno il vassoio interno al vassoio principale.

ATTENZIONE: assicurarsi sempre che il vassoio interno sia correttamente agganciato al vassoio principale, prima di ogni utilizzo.

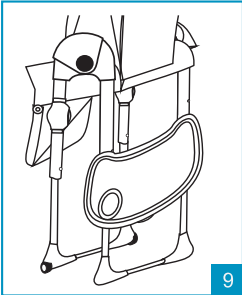

RIPORRE IL VASSOIO (9)

Quando non utilizzato, il vassoio può essere agganciato posteriormente alla struttura mediante i due appositi ganci (Fig.9).

Rimuovere il vassoio dalla seduta e posizionarlo come mostrato in figura. Allineare ed infilare i perni di aggancio sul telaio gambe nelle guide di aggancio poste sul lato inferiore del vassoio stesso.

Premere verso il basso per agganciare il vassoio al telaio.

Per rimuovere il vassoio dal telaio, sollevarlo verso l'alto.

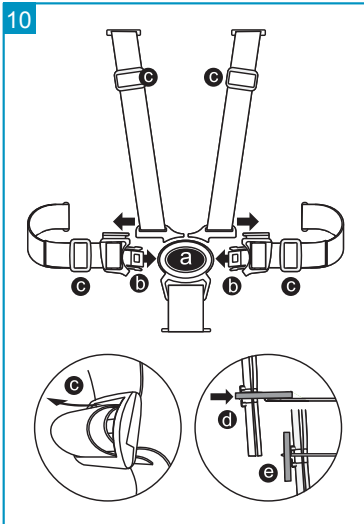

CINTURE DI SICUREZZA (10)

ATTENZIONE: l'uso delle cinture di sicurezza con sparti gambe è indispensabile per garantire la sicurezza del bambino.

ATTENZIONE: Il solo vassoio agganciato alla seduta non garantisce un contenimento sicuro del bambino. Utilizzare sempre le CINTURE di sicurezza!

Il Seggiolone è dotato di cinture di sicurezza a 5 punti.

• **Sganciare la fibbia:** Premere il pulsante (a) ed estrarre i componenti (b)

• **Agganciare la fibbia:** Inserire i componenti (b) nella fibbia (a), un click indicherà il corretto aggancio.

Regolare la cintura in base alla corporatura del bambino, utilizzando i regolatori (c).

Regolare la posizione delle bretelle, cinture pettorali, in base all'altezza del bambino. Le Bretelle devono essere regolate nelle asole in prossimità alle spalle del bambino.

• **Per regolare le bretelle o rimuove la cintura di sicurezza,** ruotare l'anello in plastica di bloccaggio della cintura di sicurezza "bretelle" e "cintura addominale" sul lato posteriore dello schienale (d), e sfilare la cintura tirandola, dal lato interno della seduta, attraverso le asole della scocca seduta e l'imbottitura.

• **Per rimontare le bretelle,** infilare l'anello in plastica fissato all'estremità della bretella attraverso le asole sul tessuto e le corrispondenti asole della scocca. Ruotare l'anello in posizione verticale, sul lato esterno dello schienale (e). Assicurarsi del corretto montaggio e bloccaggio. Tirando le bretelle dal lato interno seduta, le cinture non devono sfilarsi.

Assicurarsi sempre che le bretelle siano posizionate nelle asole dello schienale poste alla stessa altezza.

IMPORTANTE: la cintura deve sempre e solo essere utilizzata con tutti i componenti agganciati.

IMPORTANTE: Regolare correttamente la cintura ad ogni utilizzo.

AVVERTENZE

11

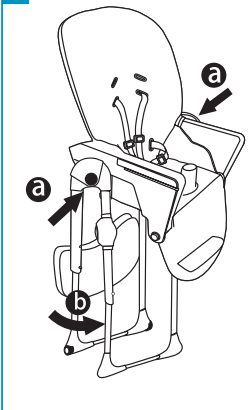

RICHIUDERE IL SEGGIOLONE (11)

CHIUSURA

ATTENZIONE: effettuare queste operazioni facendo attenzione che il bambino ed eventuali altri bambini siano a debita distanza. Assicurarsi che in queste fasi le parti mobili del seggiolone non vengano a contatto con il corpo del bambino.

ATTENZIONE: se in uso, togliere il vassoio prima di iniziare le operazioni di chiusura agganciandolo posteriormente alla struttura mediante i due appositi ganci. Vedere step 9. Regolare lo schienale in posizione verticale e la pedana appoggiagambe in posizione verticale.

Per ridurre l'ingombro, consigliamo di regolare nella posizione più bassa la seduta, vedere step 6.

Premere i tasti posti al centro degli snodi sul telaio gambe e, contemporaneamente, aiutandosi con il piede, avvicinare le gambe del seggiolone (Fig. 11), fino a sentire il click che indica il bloccaggio in posizione di chiusura.

12

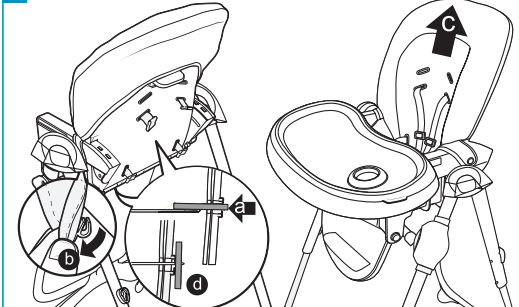

RIMUOVERE L'IMBOTTITURA PER IL LAVAGGIO (12)

Ruotare l'anello in plastica di bloccaggio della cintura di sicurezza "bretelle" e "cintura addominale" sul lato posteriore dello schienale (a), e sfilare la cintura tirandola, dal lato interno della seduta, attraverso le asole della scocca seduta e l'imbottitura.

Ruotare l'anello in plastica di bloccaggio della cintura spartigambe sul lato inferiore della seduta e sfilare la cintura tirandola, dal lato interno della seduta, attraverso le asole della scocca seduta e l'imbottitura.

Sganciare il pulsante automatico che fissa il tessuto lateralmente al bracciolo (b)

Rimuovere il rivestimento dalla seduta.

MONTAGGIO DELL'IMBOTTITURA

Posizionare l'imbottitura sulla seduta.

Infilare l'anello in plastica fissato all'estremità della bretella attraverso le asole sul tessuto e le corrispondenti asole della scocca.

Ruotare l'anello in posizione verticale, sul lato esterno dello schienale. Verificarne il corretto bloccaggio.

Infilare l'anello in plastica fissato all'estremità della cintura addominale, attraverso le asole sul tessuto e le corrispondenti asole della scocca.

Ruotare l'anello in posizione verticale, sul lato esterno dello schienale (d). Verificarne il corretto bloccaggio

Infilare l'anello in plastica fissato all'estremità della cinghia spartigambe, attraverso l'asola sul tessuto e la corrispondente asole della scocca.

Ruotare l'anello in posizione orizzontale, sul lato inferiore della seduta. Verificarne il corretto bloccaggio.

13



MONTAGGIO CESTINO

Fissare il cestino utilizzando le strisce di velcro, come indicato in figura.



IMPORTANTE!

LEGGERE ATTENTAMENTE E CONSERVARE PER FUTURE REFERENZE.

ATTENZIONE

- "ATTENZIONE: Non lasciare mai il bambino incustodito".
- "Utilizzare sempre il sistema di ritenuta".
- "Pericolo di caduta: non lasciare che il bambino si arrampichi sul prodotto".
- "Non utilizzare il prodotto a meno che tutti i componenti non siano correttamente agganciati e regolati".
- "Prestare attenzione al rischio generato da fiamme libere e altre fonti di forte calore nelle vicinanze del prodotto"
- "Prestare attenzione al rischio di ribaltamento del prodotto nel caso in cui il bambino si spinga con i piedi contro il tavolo o qualsiasi altra struttura".
- L'uso della cintura di sicurezza con spartigambe "imbracatura" correttamente fissata alla seduta, della barriera e dell'imbottitura è indispensabile per garantire la sicurezza del bambino, nella configurazione di utilizzo come seggiolone. Utilizzare sempre le cinture di sicurezza.
- **Il prodotto è destinato per bambini in grado di stare seduti da soli fino ad un'età di 3 anni o un peso di 15 kg.**
- **AVVERTENZA:** Il montaggio deve essere effettuato esclusivamente da un adulto.
- Accertarsi del corretto montaggio prima del suo impiego.
- **AVVERTENZA:** Non utilizzare il seggiolone se una parte è rotta, strappata o mancante.
- **AVVERTENZA:** Il seggiolone non deve essere utilizzato se uno degli elementi non è stato montato o agganciato in modo corretto e adeguato.
- Non utilizzare componenti, parti di ricambio o accessori non forniti o approvati dal costruttore.
- **AVVERTENZA:** Utilizzare il seggiolone solamente quando il vostro bambino è in grado di stare seduto dritto e da solo, età superiore ai 6 mesi.
- **AVVERTENZA:** Il seggiolone è adatto a bambini con un peso max. di 15 kg
- **AVVERTENZA:** Non lasciare mai il bambino incustodito nel seggiolone.
- **AVVERTENZA:** Usate sempre le cinture di sicurezza, per evitare che il bambino possa ferirsi in modo grave cadendo o scivolando dal prodotto.
- **AVVERTENZA:** Controllate regolarmente che le cinture siano correttamente agganciate, non danneggiate o sfilacciate.
- **AVVERTENZA:** Assicurarsi che il bambino abbia sempre le cinture ben fissate e regolate a giusta misura.
- **IMPORTANTE:** La cintura "imbracatura" deve sempre e solo essere utilizzata con tutti i componenti agganciati.
- **AVVERTENZA:** Il solo vassoio agganciato alla seduta non garantisce un contenimento sicuro del bambino. Utilizzare sempre le CINTURE di sicurezza!
- **AVVERTENZA:** Non sollevare MAI il seggiolone o regolare l'altezza della seduta con il bambino collocato all'interno.
- **AVVERTENZA:** Non mettere il seggiolone vicino a finestre o muri, dove corde, tende o altro potrebbero essere utilizzate dal bambino per arrampicarsi o essere causa di soffocamento o strangolamento.
- **AVVERTENZA:** La vicinanza di fuoco o altre fonti di forte calore come stufe elettriche, a gas, può rappresentare un pericolo.
- Non posizionare il prodotto in prossimità di scale.
- Non posizionare su una superficie rialzata, esempio: su un tavolo, un piano di lavoro.
- Utilizzare il prodotto solo su superfici piane.
- Non utilizzare come seggiolone sui mezzi di trasporto.
- Non spostare o trasportare il prodotto con all'interno il bambino.
- **ATTENZIONE:** nelle operazioni di apertura e chiusura assicurarsi che il bambino sia a debita distanza. Nelle operazioni di regolazione (inclinazione dello schienale, posizionamento del vassoio) assicurarsi che le parti mobili del Seggiolone non vengano a contatto con il corpo del bambino.
- Non permettete al vostro bambino di salire, senza aiuto, nel seggiolone, di giocare con il seggiolone o penzolarsi dallo stesso. Questo prodotto non è un giocattolo.
- L'utilizzo di questo prodotto è previsto per un solo bambino.
- Controllare periodicamente il perfetto bloccaggio di tutti i componenti.

AVVERTENZE

- Rimuovere e smaltire l'imballaggio in modo sicuro. I sacchetti possono essere pericolosi, rischio soffocamento, se manipolati da bambini.
- Assicurarsi che tutti gli utilizzatori, siano a conoscenza del corretto funzionamento del prodotto.

MANUTENZIONE E PULIZIA

- Assicurarsi che tutti i dispositivi di bloccaggio funzionano correttamente e controllare regolarmente che i dispositivi di sicurezza siano correttamente agganciati e bloccati.
- Controllare regolarmente tutte le parti soggette a usura o strappo.
- Non usare spray lubrificanti, non usare sostanze aggressive.
- Per la pulizia del seggiolone utilizzare una spugna, acqua calda e sapone o detergente neutro e asciugare accuratamente.
- Macchie difficili possono essere rimosse con detergente neutro.
- Non utilizzare mai sostanze abrasive, a base di ammoniaca, candeggina o detersivi a base di alcool.

GARANZIA CONVENZIONALE

Il contenuto sottoindicato va in vigore dal 01.01.2005 e sostituisce a qualsiasi titolo e completamente qualsiasi messaggio anteriore riferito alla garanzia prestata da Foppa Pedretti S.p.A.

GARANZIA CONVENZIONALE

Foppa Pedretti S.p.A. con sede in Grumello del Monte (Italia) Via Volta 11, garantisce direttamente al Consumatore che questo Prodotto, nuovo di fabbrica, è privo di difetti nei materiali, nella progettazione e nella fabbricazione ed conforme alle caratteristiche dalla stessa dichiarate.

La presente garanzia convenzionale è valida in tutti i Paesi Stati membri dell'Unione Europea e non esclude né limita i diritti del Consumatore ai sensi di norme imperative di legge nei confronti del Venditore del Prodotto.

Per usufruire della presente garanzia convenzionale **il Consumatore dovrà riportare il Prodotto difettoso al Venditore**, presentandogli la prova d'acquisto del Prodotto dalla quale risultino in modo leggibile l'indirizzo del Venditore, la data d'acquisto del Prodotto col timbro e firma del Venditore e l'indicazione del Prodotto stesso o, in alternativa, lo scontrino fiscale, non modificato, dal quale risultino in modo chiaro le medesime informazioni.

La garanzia convenzionale ha validità per Dodici (12) mesi dalla data di acquisto del Prodotto. Durante questo periodo **Foppa Pedretti S.p.A.** riparerà o sostituirà, a sua discrezione, il Prodotto difettoso.

La garanzia convenzionale è concessa all'acquirente finale del Prodotto (Consumatore) e non esclude né limita i diritti imperativi del medesimo Consumatore, quali previsti dalla legge e/o i diritti che il Consumatore può vantare contro il Venditore/Rivenditore del Prodotto.

ESCLUSIONI DELLA GARANZIA CONVENZIONALE.

La garanzia convenzionale è esclusa per i danni derivati al Prodotto dalle seguenti cause: uso non conforme alle disposizioni contenute nel foglio d'istruzioni all'uso ed al montaggio, urti e cadute, esposizione del Prodotto ad umidità o condizioni termiche o ambientali estreme od a cambiamenti repentini di tali condizioni, corrosione, ossidazione, modifiche o riparazioni non autorizzate del Prodotto, riparazioni con uso di parti di ricambio non autorizzate, uso improprio, cattiva mancata manutenzione, manutenzione impropria rispetto a quanto indicato nel foglio d'istruzioni all'uso e al montaggio, montaggio non corretto, incidenti, azioni di cibi o bevande, azione di prodotti chimici, cause di forza maggiore.

In ogni caso **Foppa Pedretti S.p.A.** declina **ogni responsabilità per danni a persone o a cose, diversi dal Prodotto, quando tali danni siano causati da negligenza alle disposizioni / raccomandazioni / avvertenze contenute nel manuale o, in alternativa, nel "Foglio d'istruzioni all'uso e al Montaggio" che accompagna ogni Prodotto destinato al proprietario/utilizzatore.** (come a titolo meramente esemplificativo, nel caso del Prodotto Lettino: "Sorvegliate costantemente il bambino. Controllate che lenzuola e coperte non coprano la testa del bambino...").

Foppa Pedretti S.p.A. declina, inoltre, **ogni responsabilità per danni a persone o a cose quando la rottura dei suoi prodotti è causata dal deterioramento dei componenti del Prodotto, soggetti ad usura.** Sono considerati componenti del Prodotto soggetti a usura tutti i componenti in materiale plastico.

COMPONENTS

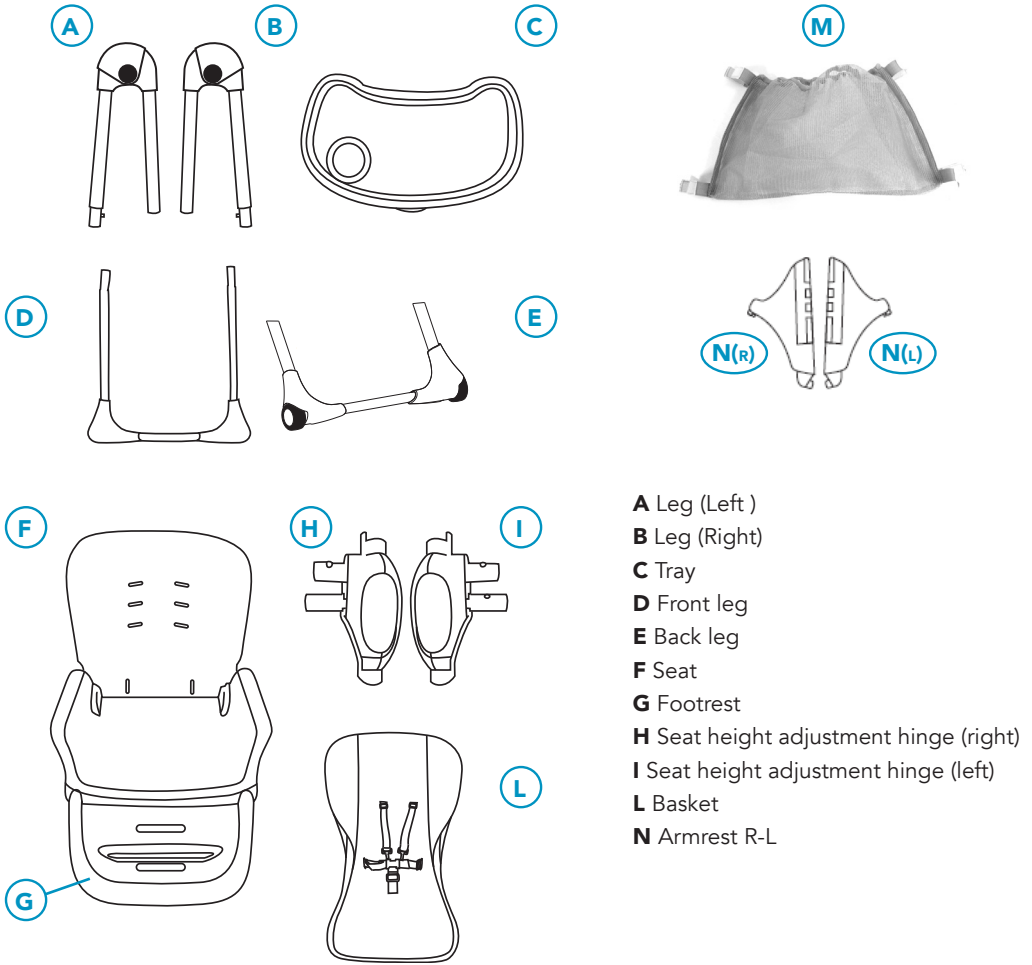

ASSEMBLING "N"

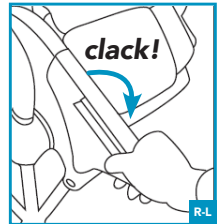
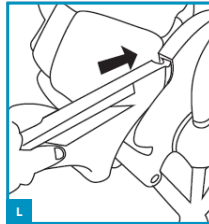
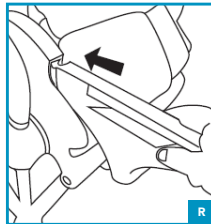
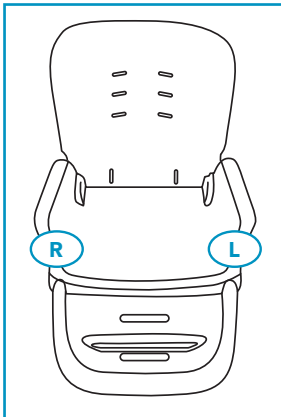

As shown.

ASSEMBLY



1

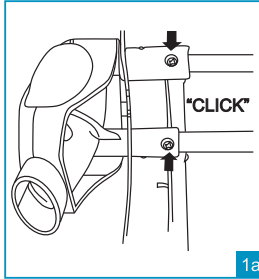

1a

ATTACHING THE HEIGHT ADJUSTMENT HINGE TO THE SEAT (1)

CAUTION: The left and right adjustment hinge attachments have a different shape to prevent them being assembled the wrong way around.

Fix the left "L" height adjustment hinge to the seat, as shown in figure 1. Holding down the metal pins located at the ends of the tubes in the lower part of the seat, insert the hinge (L-L). The parts are correctly engaged when the metal pins are released into the holes located on the components; you will hear a click when they are correctly locked in place (fig. 1a).

Repeat this process for the right "R" seat height adjustment hinge, on the opposite side of the seat (R-R).

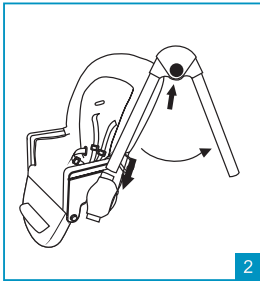

2

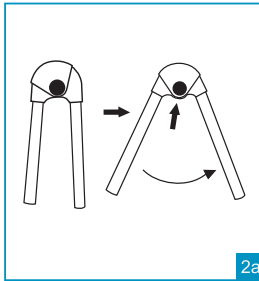

2a

MOUNTING THE SEAT ON THE LEG FRAME (2)

CAUTION: The left and right leg frames have a different shape to prevent them being assembled the wrong way around.

Press the open / close button on the frame and expand the legs until you hear a click to indicate that they are locked in an open position (Fig.2a).

Repeat the same process with the second leg frame.

Leaving the open / close button facing outwards, insert the front leg of the left frame into the left seat adjustment hinge (L-L), as shown in figure 2.

Repeat this process with the second leg frame (R-R).

Once assembly is complete, lift the seat upwards until it locks in one of the 6 possible positions. Check that the seat is locked in the same position on each leg frame.

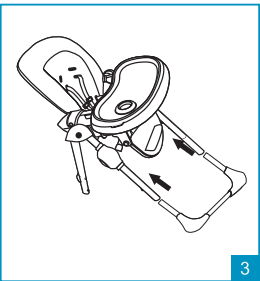

3

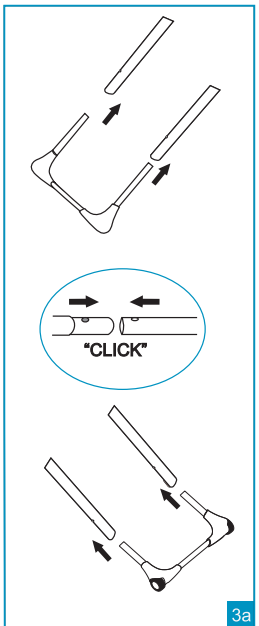

3a

ASSEMBLING THE FRONT AND BACK LEGS (3)

CAUTION: The front and back leg attachments have a different shape to prevent them being assembled the wrong way around.

Front legs (component without the wheels): Holding down the metal pins located at the ends of the tubes, insert the "front legs" component into the leg frame on the front side (fig.3).

The parts are correctly engaged when the metal pins are released into the holes located on the components; you will hear a click when they are correctly locked in place (fig. 3a).

Back legs (component with wheels): Holding down the metal pins located at the ends of the tubes, insert the "back legs" component into the leg frame on the back (fig.3).

The parts are correctly engaged when the metal pins are released into the holes located on the components; you will hear a click when they are correctly locked in place (fig. 3a).

ASSEMBLY

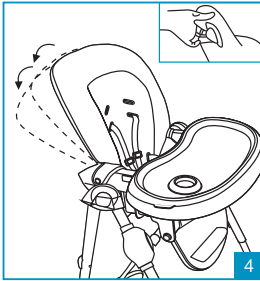

ADJUSTING THE BACKREST (4)

The high chair backrest can be reclined in 3 positions.

To adjust the backrest, press the button located at the top on the back, lift up or recline the backrest to the desired position and release the lever. The backrest will lock in one of the three positions, in the rear part of the armrests and you will hear a click when it is engaged (Fig. 4). This process can also be carried out with the child in the high chair.

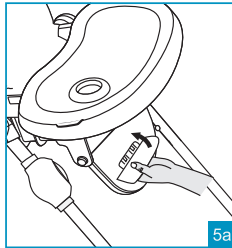
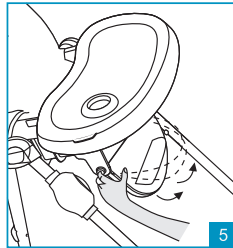

ADJUSTING THE LEG REST (5)

The leg rest can be adjusted to 2 positions.

Press the two side adjustment buttons at the same time and raise or lower the leg rest.

Release the buttons and check that the leg rest has locked correctly in the desired position.

ADJUSTING THE FOOTREST (5a)

The high chair is equipped with a footrest which can be positioned at 3 different heights.

From the position of use, rotate the footrest upwards to remove it

from the seat (Fig. 5a).

Remove and reinsert the footrest at the desired height.

Rotate the footrest downwards to lock it in the new position. Before use, check that it is locked correctly.

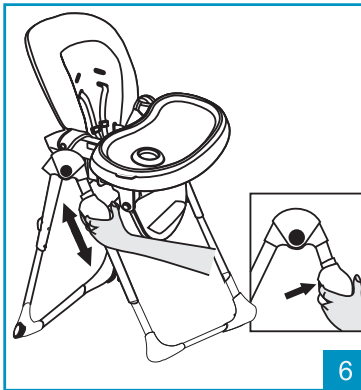

ADJUSTING THE HEIGHT OF THE HIGH CHAIR SEAT (6)

The HIGH CHAIR can be positioned at 6 different heights.

- **To lift up the seat:** Hold the backrest at the top and pull it upwards until you reach the desired height.

- **To lower the seat:** Simultaneously press the buttons on each height adjustment hinge and lower the seat to the desired position. Release the buttons.

Make sure that the seat is correctly locked in the new position and that the number indicating the adjustment position is the same on both sides.

CAUTION: Make sure you adjust the seat without the child placed in the HIGH CHAIR.

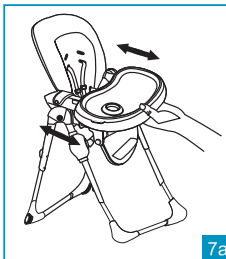
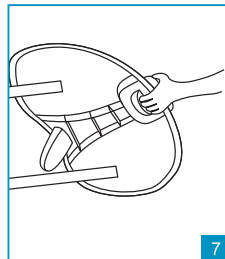

ASSEMBLING THE TRAY (7)

Hold down the lever on the underneath of the tray (7) and place the tray on the seat, checking that the armrests are inside the guides located on the bottom of the tray itself.

Release the lever and push the tray towards the inside of the HIGH CHAIR, until it locks in place. A click will indicate that it has locked in position correctly.

CAUTION: Always check before use that the tray is attached and locked correctly on the armrests.

CAUTION: Never leave the tray in a position where the danger symbol is visible on the armrests: this is NOT safe!

IMPORTANT: Check before use that the tray is correctly locked in the chosen position by pulling it outwards without pressing the lever; the tray should stay in place.

ASSEMBLY

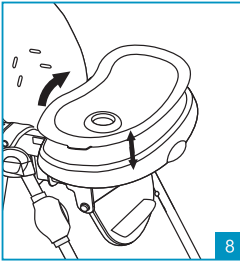

REMOVING THE INNER TRAY (8)

To remove the inner tray (8) pull the clips on the sides and lift it up.

The inner tray is fixed to the main tray using a pressure mechanism. To attach the inner tray, place it on top of the main tray and press downwards; the securing clips will lock the inner tray to the main tray.

CAUTION: Always make sure that the inner tray is correctly clipped to the main tray, before each use.

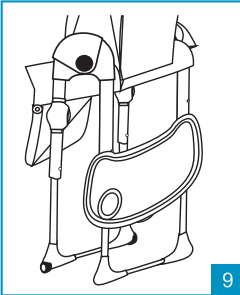

STORING THE TRAY (9)

When not in use, the tray can be attached to the rear of the frame using the two hooks (Fig.9).

Remove the tray from the seat and position it as shown in the figure. Align and insert the attachment pins on the leg frame into the attachment guides located on the underneath of the tray itself.

Press downwards to attach the tray to the frame.

To remove the tray from the frame, lift it upwards.

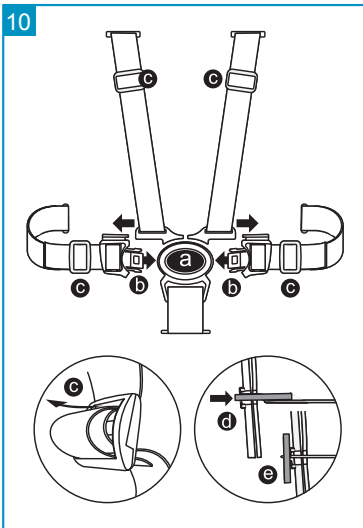

SAFETY HARNESS (10)

CAUTION: Using a safety harness with leg separator is essential to ensure your child's safety.

CAUTION: The tray alone being attached to the seat does not guarantee that your child is secured. Always use the safety harness!

The HIGH CHAIR is equipped with a 5-point safety harness.

- **Unclipping the buckle:** Press the button (a) and pull out the components (b).
- **Clip the buckle:** Insert the components (b) into the buckle (a); you will hear a click when they are attached correctly.

Adjust the harness depending on the size of the child, using the adjusters (c). Adjust the position of the straps, or chest belts, depending on the height of the child. The straps must be adjusted in the slots close to the child's shoulders.

• **To adjust the straps or to remove the safety harness,** rotate the plastic locking ring of the safety harness "straps" and "lap belt" on the rear side of the backrest (d), and remove the harness by pulling it from the inner side of the seat, through the slots in the seat shell and padding.

• **To refit the straps,** insert the plastic ring, fixed to the end of the strap, through the slots in the fabric and the corresponding slots in the seat shell. Rotate the ring into a vertical position, on the outer side of the backrest (e). Make sure that it is correctly mounted and locked. When pulling the straps from the inner side of the seat, the belts should not disengage.

Always make sure that the straps are positioned in the backrest slots located at the same height.

IMPORTANT: The harness must only be used with all the components attached.

IMPORTANT: Adjust the harness correctly each time the HIGH CHAIR is used.

ASSEMBLY

11

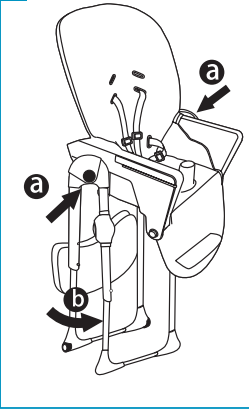

CLOSING THE HIGH CHAIR (11)

TO CLOSE

CAUTION: Make sure that the child, and any other children, are at a safe distance away when carrying out these steps. Make sure that the moving parts of the HIGH CHAIR do not come into contact with the child's body during these steps.

CAUTION: If in use, remove the tray before closing by attaching it to the back of the frame using the two hooks. See step 9.

Adjust the backrest and the leg rest to a vertical position.

To reduce its dimensions, we recommend that you adjust the seat to the lowest position; see step 6.

Press the buttons located at the centre of the hinges on the leg frame and, at the same time, using your foot to help you, close up the HIGH CHAIR legs (Fig. 11), until you hear a click to indicate that they are locked in the closed position.

12

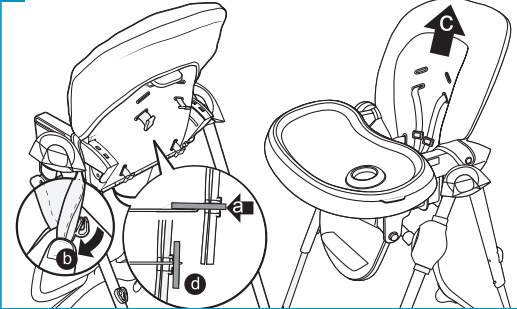

REMOVING THE PADDING FOR WASHING (12)

Rotate the plastic locking ring of the safety harness "straps" and "lap belt" on the rear side of the backrest (a), and remove the harness by pulling it from the inner side of the seat, through the slots in the seat shell and padding.

Rotate the plastic locking ring of the leg separator on the underneath of the seat and remove the belt by pulling it from the inner side of the seat, through the slots in the seat shell and padding.

Unclip the press stud that secures the fabric at the sides to the armrest (b).

Remove the lining from the seat.

ASSEMBLING THE PADDING

Place the padding on the seat.

Insert the plastic ring, fixed to the end of the strap, through the slots in the fabric and the corresponding slots in the seat shell. Rotate the ring into a vertical position, on the outer side of the backrest. Check that it has locked correctly.

Insert the plastic ring, fixed to the end of the lap belt, through the slots in the fabric and the corresponding slots in the seat shell.

Rotate the ring into a vertical position, on the outer side of the backrest. Check that it has locked correctly.

Insert the plastic ring, fixed to the end of the leg separator belt, through the slots in the fabric and the corresponding slots in the seat shell.

Rotate the ring into a horizontal position, on the underneath of the backrest. Check that it has locked correctly.

13



ASSEMBLING THE BASKET

Fasten the basket using the Velcro tabs, as shown.



IMPORTANT!

READ CAREFULLY AND KEEP FOR FUTURE REFERENCE.

WARNING

- "WARNING: Never leave the child unattended".
 - "Always use the restraint system".
 - "Falling hazard: Prevent your child from climbing on the product".
 - "Do not use the product unless all components are correctly fitted and adjusted".
 - "Be aware of the risk of open fire and other sources of strong heat in the vicinity of the product"
 - "Be aware of the risk of tilting when your child can push its feet against a table or any other structure".
- In order to guarantee the safety of your child when using this product as a High chair it is necessary to use the safety harness with crotch strap correctly fitted to the seat, the restraint barrier and the padded seat reducer. Always use the safety harness.
 - **This product is intended for children able to sit up unaided and up to 3 years or a maximum weight of 15 kg.**
 - **WARNING:** This HIGH CHAIR must only be assembled by an adult.
 - Ensure that it is correctly assembled before use.
 - **WARNING:** Do not use this HIGH CHAIR if any part is broken, torn or missing.
 - **WARNING:** This HIGH CHAIR must not be used if one of the elements has not been assembled or attached correctly and adequately.
 - Do not use components, spare parts or accessories that have not been supplied or approved by the manufacturer.
 - **WARNING:** Only use the HIGH CHAIR when your child is able to sit upright unaided and is aged over 6 months.
 - **WARNING:** The HIGH CHAIR is suitable for children with a maximum weight of 15 kg.
 - **WARNING:** Never leave your child unattended in the HIGH CHAIR.
 - **WARNING:** Always use the safety harness to prevent the child being seriously injured by falling or sliding out of the product.
 - **WARNING:** Check regularly that the harness is correctly attached and not damaged or frayed.
 - **WARNING:** Make sure that the child always has the harness properly secured and adjusted to the right size.
 - **IMPORTANT:** The harness must only be used with all the components attached.
 - **CAUTION:** The tray alone being attached to the seat does not guarantee that your child is secured. Always use the safety harness!
 - **WARNING:** NEVER lift the HIGH CHAIR or adjust the height of the seat with your child placed inside.
 - **CAUTION:** Do not place the HIGH CHAIR near to windows or walls, or where there are cords, curtains or similar, which may be used by the child to climb or cause suffocation or strangulation.
 - **WARNING:** Proximity to fire or other sources of strong heat, such as electric or gas heaters, can be dangerous.
 - Do not place the product near to stairs.
 - Do not place it on a raised surface, e.g. on a table or a worktop.
 - Use the product only on flat surfaces.
 - Do not use as a car seat or travel seat.
 - Do not move or carry the product with your child inside it.
 - **CAUTION:** Make sure that your child is at a safe distance when opening or closing. When adjusting the HIGH CHAIR (tilting the backrest or positioning the tray) make sure that the moving parts of the HIGH CHAIR do not come into contact with your child's body.
 - Do not allow your child to climb into the HIGH CHAIR unaided or to play in it or dangle out of it. This product is not a toy.
 - This product is intended for use by a single child.
 - Check periodically that all the components are locked correctly.
 - Remove and dispose of the packaging safely. Plastic bags can be dangerous, with a risk of suffocation, if handled by children.
 - Make sure that all users are aware of how to work the product correctly.

MAINTENANCE and CLEANING

- Make sure that all the locking devices are functioning properly and check regularly that the safety devices are correctly engaged and locked.
- Check all parts subject to wear or tear regularly.
- Do not use spray lubricants, do not use aggressive substances.
- To clean the HIGH CHAIR, use a sponge, hot water and a mild soap or detergent, and dry thoroughly.
- Stubborn stains may be removed with a mild detergent. Never use abrasive substances, products containing ammonia or bleach, or alcohol-based detergents.
- To clean the lining, follow the instructions on the washing label.

FORMAL GUARANTEE

The contents of this document as stated below will come into effect as from 01.01.2005 and replace, on every account and in full, any previous message referring to the guarantee provided by Foppa Pedretti S.p.A.

FORMAL GUARANTEE

Foppa Pedretti S.p.A. the head office of which is located at n. 11 Via Volta, Grumello del Monte (Italy), guarantees directly to the Consumer that this brand new product is free of faults with regard to the materials, design and manufacture and that it complies with the characteristics as declared by the manufacturer.

This formal guarantee is valid in all Member Countries of the European Union and it neither excludes nor limits the Consumer's rights in accordance with mandatory measures provided for by the law with regard to the Retailer of the Product.

To take advantage of this formal guarantee, **the Consumer must return the faulty product to the Retailer**, presenting to the same the proof of purchase of the Product which must clearly show the Retailer's address, the date of purchase of the Product with the Retailer's stamp and signature and an indication of the Product itself or, alternatively, the receipt which must not have been altered and which must clearly show the same information as that referred to above.

The formal guarantee is valid for twelve (12) months from the date of purchase of the Product. During this period, **Foppa Pedretti S.p.A.** will repair or replace the faulty product, at its own discretion. The formal guarantee is granted to the end buyer of the Product (Consumer) and it neither excludes nor limits the mandatory rights of the Consumer as provided for by the law and/ or the rights that the Consumer may have with regard to the Dealer/Retailer of the Product.

EXCLUSIONS TO THE FORMAL GUARANTEE.

The formal guarantee is excluded in the case of damage caused to the Product for the following reasons: if the product is used in a way that does not comply with the information contained in the use and assembly instruction sheet, if the product is knocked or dropped, if the Product is exposed to humidity or extreme heat or environmental conditions, or to sudden changes in the same, corrosion, oxidization, unauthorized alterations or repairs to the Product, repairs using unauthorised spare parts, improper use, improper maintenance or failure to carry out the same, improper maintenance compared to the information given on the use and assembly instruction sheet, incorrect assembly, accidents, damage caused by food or drink, damage caused by chemical products, cases of force majeure.

In any case, **Foppa Pedretti S.p.A.** declines **all responsibility for damage caused to persons or to property, other than the Product, when such damage is caused by a failure to comply with the instructions/advice/warnings contained in the manual or, alternatively, in the use and assembly instruction sheet provided with each Product for the owner/user.** (Purely as an example, in the case of a cot : "Check your baby constantly.

Make sure that the sheets and blankets do not cover the baby's head...").

Furthermore, Foppa Pedretti S.p.A. declines all responsibility for damage to persons and to property when the breakage of its products is due to a deterioration in the components of the Product that are subject to wear. All the components of the Product made of plastic are considered to be components subject to wear.

LISTE DES COMPOSANTS

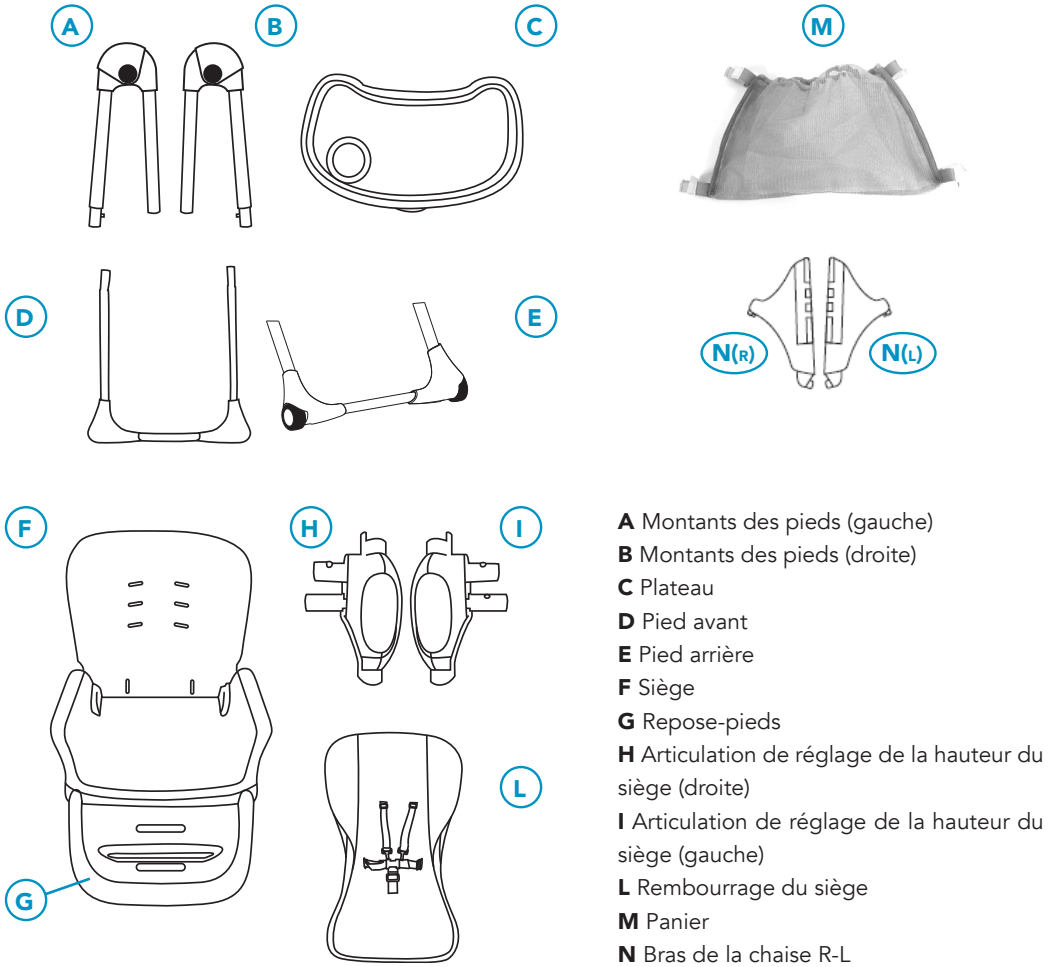

MONTAGE "N"

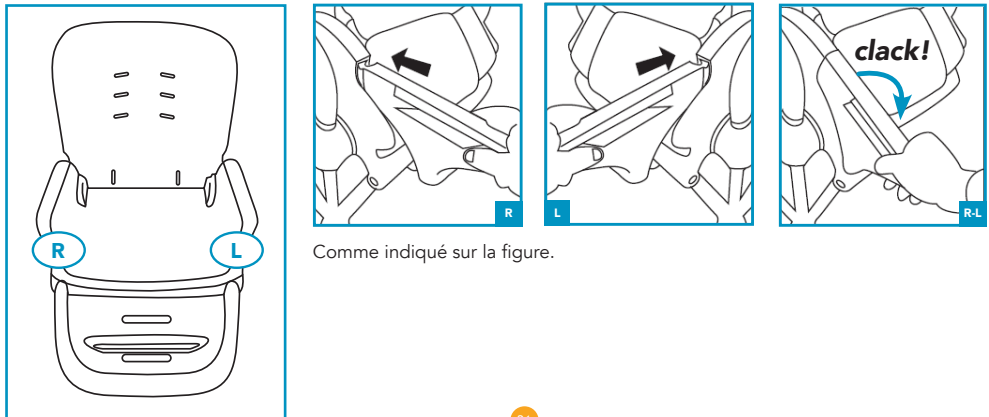

MONTAGE



1

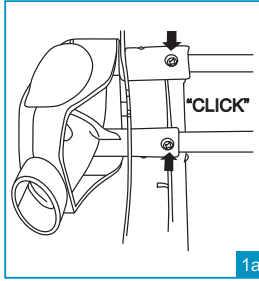

1a

ACCROCHER LES ARTICULATIONS DE RÉGLAGE DE LA HAUTEUR AU SIÈGE (1)

ATTENTION : es raccords des articulations de réglage gauche et droite ont une forme différente afin d'éviter d'éventuelles erreurs de montage.

Fixer l'articulation gauche « L » pour le réglage de la hauteur au siège comme indiqué sur l'illustration 1. Appuyer sur les tiges métalliques présentes aux extrémités des tubes sur la partie inférieure du siège, enfiler l'articulation (L-L).

Les parties sont correctement accrochées lorsque les tiges métalliques sortent des trous correspondants présents sur les composants et qu'on entend des clics indiquant que la fixation est bien effectuée (illustration 1a).

Répéter cette opération avec l'articulation de réglage de la hauteur du siège droite « R » sur le côté opposé du siège (R-R).

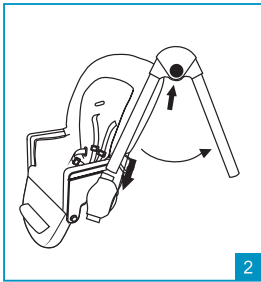

2

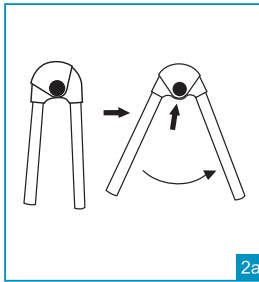

2a

MONTAGE DU SIÈGE SUR LES MONTANTS DES PIEDS (2)

ATTENTION : les deux montants des pieds, gauche et droite, ont une forme différente afin d'éviter d'éventuelles erreurs de montage. Appuyer sur le bouton d'ouverture / fermeture situé sur les montants et déplier les pieds jusqu'à entendre un clic indiquant que le blocage en position ouverte (illustration 2a) est bien effectué. Répéter la même opération avec les deuxièmes montants des pieds.

Laisser le bouton d'ouverture / fermeture tourné vers l'extérieur, enfiler le pied avant des montants gauches dans l'articulation de réglage du siège gauche (L-L), comme indiqué sur l'illustration 2. Répéter la même opération avec les deuxièmes montants des pieds (R-R). Une fois le montage terminé, soulever le siège vers le haut jusqu'à ce qu'il se bloque dans une des 6 positions. Vérifier que le siège est bloqué dans la même position sur les deux montants des pieds.

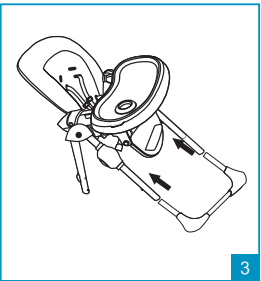

3

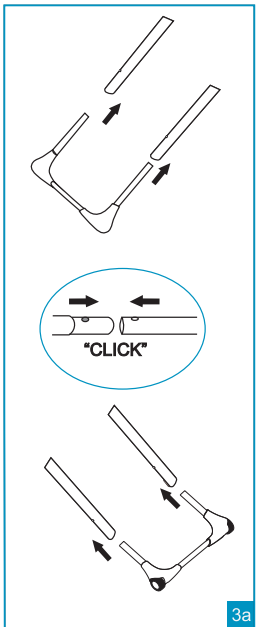

3a

MONTAGE DES PIEDS AVANT ET ARRIÈRE (3)

ATTENTION : les raccords des pieds avant et arrière ont une forme différente afin d'éviter d'éventuelles erreurs de montage.

• **Pieds avant (composant sans roulettes) :** appuyer sur les tiges métalliques présentes aux extrémités des tubes, enfiler la pièce « pieds arrière » sur les montants des pieds sur le côté avant (illustration 3).

Les parties sont correctement accrochées lorsque les tiges métalliques sortent des trous correspondants sur les composants et qu'on entend des clics indiquant que la fixation est bien effectuée (illustration 3a).

• **Pieds arrière (composants à roulettes):** appuyer sur les tiges métalliques présentes aux extrémités des tubes, enfiler la pièce « pieds arrière » sur les montants des pieds sur le côté arrière.

Les parties sont correctement accrochées lorsque les tiges métalliques sortent des trous correspondants sur les composants et qu'on entend des clics indiquant que la fixation est bien effectuée (illustration 3a).

MONTAGE

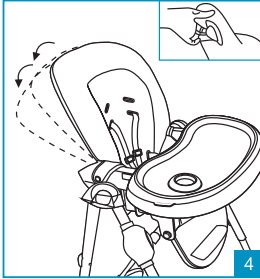

RÉGLAGE DE L'INCLINAISON DU DOSSIER (4)

Le dossier de la chaise haute est inclinable en 3 positions.

Pour régler l'inclinaison du dossier, appuyer sur le bouton situé en haut à l'arrière, soulever ou incliner le dossier jusqu'à la position souhaitée et relâcher le levier. Le dossier se bloquera dans un des trois logements, sur la partie arrière des accoudoirs et on entendra un clic indiquant que l'accrochage est bien effectué (illustration 4).

L'opération peut également être effectuée lorsque l'enfant est sur la chaise haute.

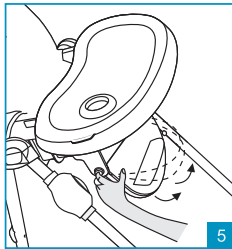

5

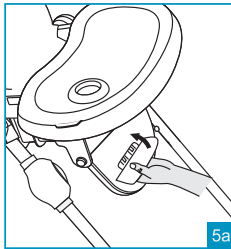

5a

RÉGLAGE DU REPOSE-PIEDS (5)

Le repose-pieds peut être réglé sur 2 positions.

Appuyer en même temps sur les deux boutons de réglage latéraux et lever ou abaisser le repose-pieds.

Relâcher les boutons et vérifier que le repose-pieds est bien bloqué dans la position souhaitée.

RÉGLAGE DU REPOSE-PIEDS (5a)

La chaise haute est équipée d'un repose-pieds réglable dans 3 positions de hauteur.

Depuis la position d'utilisation, tourner le repose-pieds vers le haut afin de le retirer de son logement (illustration 5a).

Extraire et réinsérer le repose-pieds à la hauteur souhaitée.

Tourner le repose-pieds vers le bas pour le bloquer dans sa nouvelle position. Avant l'utilisation, vérifier qu'il est bien bloqué.

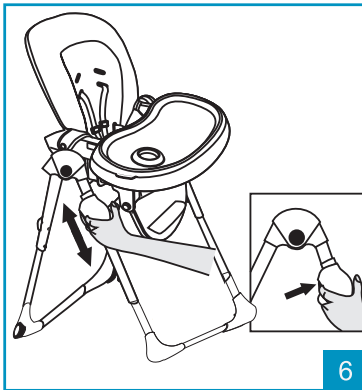

6

RÉGLAGE DE LA HAUTEUR DU SIÈGE DE LA CHAISE HAUTE (6)

La hauteur de la chaise haute peut être réglée dans 6 positions.

- **Pour monter la hauteur du siège:** tenir le dossier par la partie supérieure et le tirer vers le haut jusqu'à atteindre la hauteur souhaitée.

- **Pour abaisser le siège:** appuyer en même temps sur les boutons situés sur chaque articulation de réglage de la hauteur et abaisser le siège jusqu'à atteindre la position souhaitée. Relâcher les boutons.

S'assurer que le siège est bien bloqué dans sa nouvelle position et que le numéro correspondant à la position de réglage est le même des deux côtés.

ATTENTION : effectuer l'opération de réglage du siège lorsque l'enfant n'est pas sur la chaise haute.

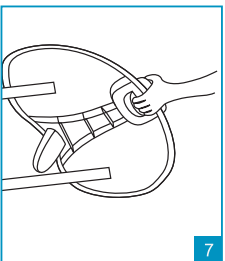

7

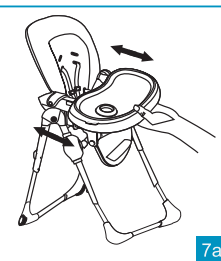

7a

MONTAGE DU PLATEAU (7)

Appuyer sur le levier, situé sur la partie inférieure du plateau (7) et placer le plateau sur le siège, en vérifiant que les accoudoirs sont à l'intérieur des guides présents sur la partie inférieure du plateau.

Relâcher le levier et pousser le plateau vers l'intérieur du siège, jusqu'à ce qu'il se bloque dans sa position. Un clic indiquera qu'il est correctement bloqué dans sa position.

ATTENTION : avant l'utilisation, vérifier toujours que le plateau est correctement fixé et bloqué sur les accoudoirs.

ATTENTION : ne jamais laisser le plateau dans une position dans laquelle le symbole de danger est visible sur les accoudoirs : Elle n'est PAS sûre !

IMPORTANT : avant l'utilisation, vérifier que le plateau est correctement bloqué dans la position choisie en tirant le levier vers l'extérieur sans appuyer dessus ; le plateau doit rester en position.

MONTAGE

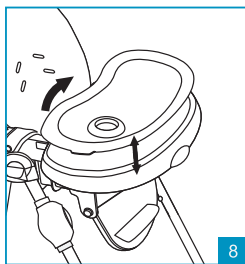

RETIRER LA TABLETTE (8)

Pour retirer la tablette (8), tirer sur les clips situés sur les côtés et la soulever. La tablette se fixe au plateau par le biais d'un mécanisme à pression. Pour accrocher la tablette, la placer sur le plateau vers le bas. Les clips de fixation bloquent la tablette sur le plateau.

ATTENTION : toujours s'assurer avant chaque utilisation que la tablette est correctement accrochée au plateau.

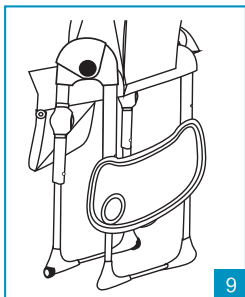

RANGER LE PLATEAU (9)

Lorsqu'il n'est pas utilisé, le plateau peut être accroché à l'arrière des montants par le biais des deux crochets correspondants (illustration 9).

Retirer le plateau du siège et le placer comme indiqué sur l'illustration. Aligner et enfiler les tiges d'accrochage sur les montants des pieds dans les guides d'accrochage placés sur le côté inférieur du plateau.

Appuyer vers le bas pour accrocher le plateau aux montants.

Pour retirer le plateau des montants, le soulever vers le haut.

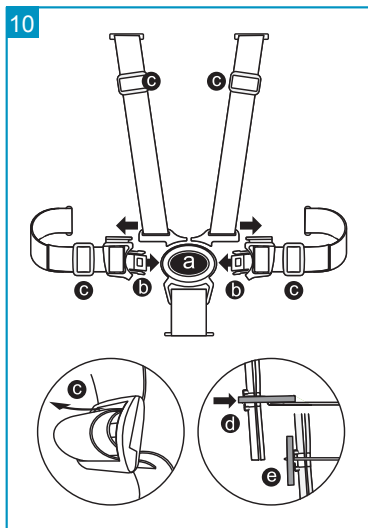

HARNAIS DE SÉCURITÉ (10)

ATTENTION: l'utilisation du harnais de sécurité est indispensable pour garantir la sécurité de l'enfant.

ATTENTION: le plateau accroché au siège ne suffit pas à maintenir l'enfant dans son siège. Utiliser toujours le HARNAIS de sécurité !

La chaise haute est équipée d'un harnais de sécurité à 5 points.

- **Décrocher la boucle:** appuyer sur le bouton (a) et extraire les composants (b).
- **Accrocher la boucle:** insérer les composants (b) dans la boucle (a), un clic indiquera qu'ils sont bien accrochés.

Régler le harnais en fonction de la taille de l'enfant, à l'aide des boucles de réglage (c).

Régler la position souhaitée des bretelles, des sangles pectorales, en fonction de la taille de l'enfant. Les bretelles doivent être réglées sur les boucles situées à proximité des épaules de l'enfant.

• **Pour régler les bretelles ou retirer le harnais de sécurité,** tourner l'anneau de blocage en plastique de la sangle de sécurité « bretelles » et « ceinture abdominale » sur le côté arrière du dossier (d), et retirer le harnais en tirant dessus, du côté intérieur du siège, au travers des boucles de la coque du siège et du rembourrage.

• **Pour remonter les bretelles,** enfiler l'anneau en plastique fixé à l'extrémité de la bretelle par le biais des boucles situées sur le tissu et des boucles correspondantes de la coque. Tourner l'anneau en position verticale, sur le côté extérieur du dossier (e). Vérifier que le montage et le blocage sont bien

effectués. Lorsqu'on tire sur les bretelles du côté intérieur du siège, les sangles ne doivent pas se désenfiler.

Toujours s'assurer que les bretelles sont placées dans les boucles du dossier placées à la même hauteur.

IMPORTANTE: le harnais ne doit être utilisé que lorsque tous les composants sont accrochés.

IMPORTANTE: régler correctement le harnais à chaque utilisation.

MONTAGE

11

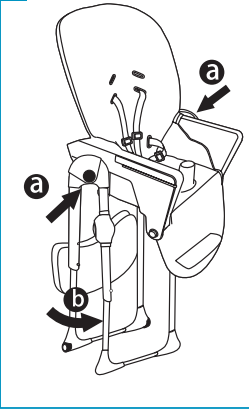

REFERMER LA CHAISE HAUTE (11)

FERMETURE

ATTENTION : effectuer ces opérations en faisant attention à ce que l'enfant et d'autres enfants éventuellement présents sont à une distance suffisante. S'assurer pendant ces phases que les parties mobiles de la chaise haute ne sont pas en contact avec le corps de l'enfant.

ATTENTION: si le plateau est en position, l'enlever avant de débiter les opérations de fermeture en l'accrochant à l'arrière des montants par le biais des deux crochets correspondants. Voir étape 9.

Régler le dossier et le repose-pieds en position verticale.

Pour limiter l'encombrement, nous conseillons de régler le siège dans la position la plus basse, voir étape 6.

Appuyer sur les boutons placés au centre des articulations sur les montants des pieds et, en même temps, approcher à l'aide de votre pied les pieds de la chaise haute (illustration 11) jusqu'à entendre un clic qui indique le blocage en position de fermeture.

12

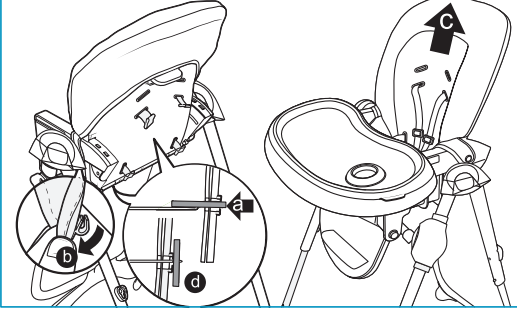

RETIRER LE REMBOURRAGE POUR LE LAVAGE (12)

Tourner l'anneau de blocage en plastique de la sangle de sécurité « bretelles » et « ceinture abdominale » sur le côté arrière du dossier (a), et retirer le harnais en tirant dessus, du côté intérieur du siège, au travers des boucles de la coque du siège et du rembourrage.

Tourner l'anneau de blocage en plastique de la sangle d'entrejambe sur le côté inférieur du siège et retirer le harnais en tirant dessus, du côté intérieur du siège, au travers des boucles de la coque du siège et du rembourrage. Décrocher le bouton automatique qui attache latéralement le tissu à l'accoudoir (b).

Retirer le revêtement du siège.

MONTAGE DU REMBOURRAGE

Placer le rembourrage sur le siège.

Enfiler l'anneau en plastique fixé à l'extrémité de la bretelle par le biais des boucles situées sur le tissu et des boucles correspondantes de la coque.

Tourner l'anneau en position verticale, sur le côté extérieur du dossier. Vérifier qu'il est bien bloqué.

Enfiler l'anneau en plastique fixé à l'extrémité de la ceinture abdominale, par le biais des boucles situées sur le tissu et des boucles correspondantes de la coque.

Tourner l'anneau en position verticale, sur le côté extérieur du dossier. Vérifier qu'il est bien bloqué.

Enfiler l'anneau en plastique fixé à l'extrémité de la sangle d'entrejambe, par le biais de la boucle située sur le tissu et de la boucle correspondante de la coque.

Tourner l'anneau en position verticale, sur le côté inférieur du siège. Vérifier qu'il est bien bloqué.

13



MONTAGE DU PANIER

Accrocher le panier en velcro, comme indiqué sur la figure.



IMPORTANT !

LIRE ATTENTIVEMENT ET CONSERVER POUR RÉFÉRENCE ULTÉRIEURE.

AVERTISSEMENT

- "AVERTISSEMENT: Ne jamais laisser un enfants sans surveillance".
 - "Toujours utiliser le harnais".
 - «Risque de chute: empêcher l'enfant de grimper sur le produit».
 - «Ne pas utiliser le produit tant que tous les élément ne sont pas correctement ajustés et réglés».
 - «Ne pas placer le produit à proximité d'une cheminée ou de toute source de chaleur importante pour éviter les risques de brûlures».
 - «Risque de basculement si l'enfant a la possibilité d'appuyer ses pieds contre une table ou tout autre élément».
- L'utilisation de la ceinture de sécurité avec harnais entrejambe, fixée correctement à l'assise, de la barrière et du rembourrage est indispensable pour assurer la sécurité de l'enfant, lorsque le produit est utilisé comme chaise haute. Toujours utiliser les ceintures de sécurité.
 - **Ce produit est destiné à des enfants sachant s'asseoir seuls jusqu'à 3 ans ou pesant jusqu'à 15 kg.**
 - **AVERTISSEMENT** : le montage du produit doit exclusivement être effectué par un adulte.
 - Vérifier que le montage est correct avant l'utilisation.
 - **AVERTISSEMENT** : ne pas utiliser la chaise haute en présence d'une pièce cassée, déchirée ou manquante.
 - **AVERTISSEMENT** : la chaise haute ne doit pas être utilisée si un des éléments n'est pas monté ou accroché correctement.
 - Ne pas utiliser de composants, de pièces de rechange ou d'accessoires non fournis ou non approuvés par le fabricant.
 - **AVERTISSEMENT** : n'utiliser la chaise haute que si votre enfant est capable de se tenir assis droit tout seul et a plus de 6 mois.
 - **AVERTISSEMENT** : la chaise haute convient aux enfants d'un poids maximal de 15 kg.
 - **AVERTISSEMENT** : ne jamais laisser l'enfant sans surveillance sur la chaise haute.
 - **AVERTISSEMENT** : utiliser toujours le harnais de sécurité, afin d'éviter que l'enfant puisse se blesser gravement, en tombant ou en glissant du produit.
 - **AVERTISSEMENT** : vérifier régulièrement que les sangles sont correctement accrochées, ne sont pas abîmées ou effilochées.
 - **AVERTISSEMENT** : s'assurer que le harnais de l'enfant est toujours bien fixé et réglé à sa mesure.
 - **IMPORTANT** : le harnais ne doit être utilisé que lorsque tous les composants sont accrochés.
 - **ATTENTION** : le plateau accroché au siège ne suffit pas à maintenir l'enfant dans son siège. Utiliser toujours le HARN AIS de sécurité !
 - **AVERTISSEMENT** : ne JAMAIS soulever la chaise haute ou régler la hauteur du siège lorsque l'enfant est à l'intérieur.
 - **ATTENTION** : ne pas mettre la chaise haute à proximité de fenêtres ou de murs comportant des cordes, des rideaux ou autre, sur lesquels l'enfant pourrait grimper, s'étouffer ou s'étouffer.
 - **AVERTISSEMENT** : la proximité de feu ou d'autres sources de chaleur telles que des radiateurs électriques ou à gaz peut représenter un danger.
 - Ne pas placer le produit à proximité d'escaliers.
 - Ne pas le placer sur une surface surélevée, par exemple : sur une table ou un plan de travail.
 - N'utiliser le produit que sur des surfaces lisses.
 - Ne pas utiliser la chaise haute comme moyen de transport.
 - Ne pas déplacer ou transporter le produit lorsque l'enfant est à l'intérieur.
 - **ATTENTION** : durant les opérations d'ouverture et de fermeture, s'assurer que l'enfant est à une distance suffisante. Durant les opérations de réglage (inclinaison du dossier, positionnement du plateau), s'assurer que les parties mobiles de la chaise haute ne sont pas en contact avec le corps de l'enfant.
 - Ne pas laisser votre enfant monter tout seul sur la chaise haute, jouer avec la chaise haute ou se pencher de la chaise haute. Ce produit n'est pas un jouet.
 - L'utilisation de ce produit n'est prévue que pour un seul enfant à la fois.
 - Vérifier périodiquement que les composants sont parfaitement bloqués.

AVERTISSEMENTS

- Retirer et éliminer l'emballage de manière sûre. Les sachets peuvent être dangereux ; il existe un risque d'étouffement en cas de manipulation par des enfants.
- S'assurer que tous les utilisateurs sont en connaissance du fonctionnement correct du produit.

ENTRETIEN et NETTOYAGE

- S'assurer que tous les dispositifs de blocage fonctionnent correctement et vérifier régulièrement que les dispositifs de sécurité sont correctement accrochés et bloqués.
- Vérifier régulièrement toutes les parties sujettes à l'usure ou la déchirure.
- Ne pas utiliser de spray lubrifiant ni de substances agressives.
- Pour nettoyer la chaise haute, utiliser une éponge, de l'eau chaude et du savon ou un nettoyant neutre puis sécher soigneusement.
- Les taches difficiles peuvent être enlevées avec du nettoyant neutre. Ne jamais utiliser de substances abrasives, à base d'ammoniac, d'eau de Javel ou de nettoyants à base d'alcool.
- Pour nettoyer le revêtement, suivre les indications présentes sur l'étiquette de lavage.

GARANTIE CONVENTIONNELLE

Le contenu indiqué ci-dessous entrera en vigueur à partir du 01.01.2005 et substitue à tout titre et entièrement tout message antérieur concernant la garantie Foppa Pedretti S.p.A.

GARANTIE CONVENTIONNELLE

Foppa Pedretti S.p.A. ayant siège à Grumello del Monte (Italie) via Volta 11, garantit directement au consommateur ce produit, neuf de fabrication et sans défauts de matériaux, de projet et de fabrication et qu'il est conforme aux caractéristiques qu'elle déclare.

La présente garantie conventionnelle est valable dans tous les pays membres de l'union européenne, elle n'exclut ni ne limite les droits du consommateur conformément aux normes impératives en vigueur en ce qui concerne le vendeur du Produit.

Pour bénéficier de cette garantie conventionnelle, **le Consommateur devra ramener le Produit défectueux au vendeur**, en lui présentant la preuve de l'achat du produit sur lequel il résulte d'une façon lisible l'adresse du vendeur, la date de l'achat du produit, tampon et signature du vendeur et l'indication du produit même ou dans l'alternative, le ticket de caisse, non modifié sur lequel résultent clairement les mêmes informations. La garantie conventionnelle a une validité de douze (12) mois à partir de la date de l'achat du produit. Pendant cette période **Foppa Pedretti S.p.A.** réparera ou substituera, selon son jugement, le produit défectueux.

La garantie conventionnelle est accordée à l'acheteur final du produit (consommateur) et n'exclut ni ne limite les droits impératifs du consommateur même, comme prévus par la loi et/ou les droits que le consommateur peut vanter contre le vendeur/revendeur du produit.

EXCLUSIONS DE LA GARANTIE CONVENTIONNELLE.

La garantie conventionnelle exclut les dommages apportés au produit quand les causes sont les suivantes : usage non conforme aux dispositions contenues sur le feuillet d'instructions d'utilisation et montage, chocs et chutes, exposition du produit à l'humidité ou à des conditions thermiques ou ambiants extrêmes ou changement brusque de ces conditions, corrosions, oxydation, modifications ou réparations du produit non autorisées, réparations avec l'utilisation de pièces de rechange non autorisées, usage impropre, mauvais ou manque d'entretien, entretien impropre par rapport à ce qui est indiqué sur le feuillet d'instructions d'utilisation et montage, montage incorrect, accidents, action de nourriture ou de boisson, action de produits chimiques, causes de force majeure.

Dans tous les cas **Foppa Pedretti S.p.A.** décline toute responsabilité quant aux dommages aux personnes et aux choses divers au produit, quand ces dommages ont pour cause la négligence des dispositions, recommandations et avertissements contenus dans le manuel ou dans l'alternative sur le feuillet d'instructions utilisation et montage qui accompagne chaque Produit destiné au propriétaire utilisateur (comme par exemple dans le cas des lits d'enfant: "Surveillez constamment l'enfant. Contrôler que les draps et les couvertures ne couvrent pas la tête de l'enfant...").

Foppa Pedretti S.p.A. décline en outre toute responsabilité quant aux dommages aux personnes et aux choses quand la rupture de ses produits est causée par la détérioration des composants du Produit sujets à l'usure. Sont considérés comme composants sujets à l'usure tous les composants en matière plastique.

LISTA DE COMPONENTES

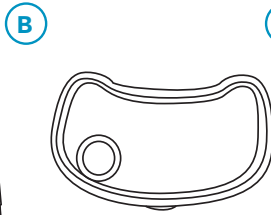
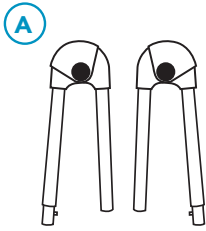

C

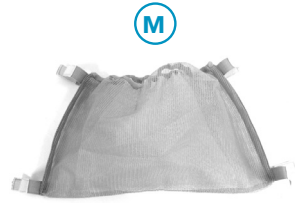

M

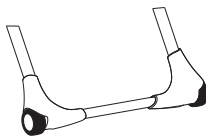
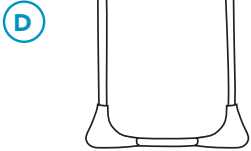

E

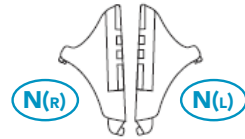

N(R)

N(L)

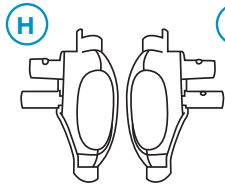
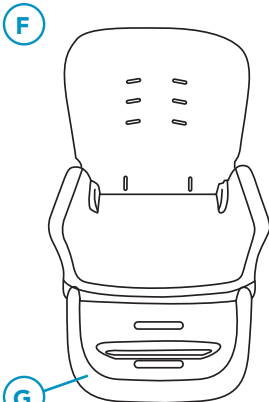

I

A Estructura pata (izquierda)

B Estructura pata (derecha)

C Bandeja

D Pata anterior

E Pata posterior

F Asiento

G Soporte para apoyar los pies

H Unión articulada para regular la altura del asiento (derecha)

I Unión articulada para regular la altura del asiento (izquierda)

L Acolchado asiento

M Cesta

N Brazos R-L

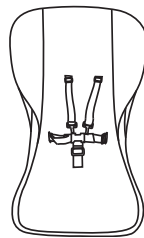

L

MONTAJE "N"

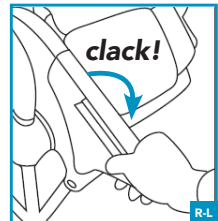
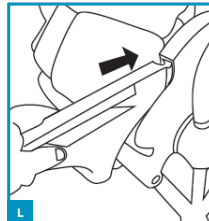
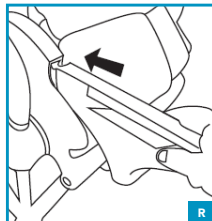
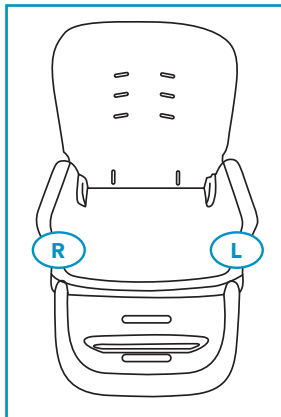

Como indicado en la figura.

MONTAJE



1

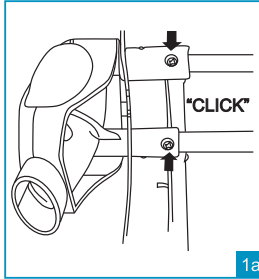

1a

ENGANCHAR AL ASIENTO LA UNIÓN ARTICULADA PARA REGULAR LA ALTURA (1)

ATENCIÓN: los enganches de las uniones articuladas de regulación, el de la izquierda y el de la derecha, tienen una forma distinta para evitar posibles errores de montaje.

Fije al asiento la unión articulada izquierda "L" para regular la altura, como se muestra en la imagen 1. Manteniendo pulsados los pernos metálicos situados en las extremidades de los tubos de la parte inferior del asiento, introduzca la unión articulada (L-L). Las partes se habrán enganchado correctamente cuando los pernos metálicos sobresalgan de los correspondientes orificios situados en los componentes. Un clic le indicará que la fijación se ha realizado correctamente (imag. 1a).

Repita esta operación con la unión articulada derecha "R" para regular la altura del asiento situada en el lado opuesto del asiento (R-R).

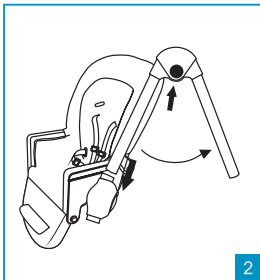

2

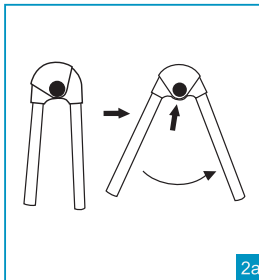

2a

MONTAJE DEL ASIENTO EN LA ESTRUCTURA DE LAS PATAS (2)

ATENCIÓN: las dos estructuras de las patas, la de la izquierda y la de la derecha, tienen una forma distinta para evitar posibles errores de montaje.

Pulse el botón de apertura / cierre situado en la estructura y abra las patas. Un clic le indicará que el bloqueo en posición abierta se ha realizado correctamente (Imag. 2a).

Repita la misma operación con la segunda estructura de las patas.

Dejando el botón de apertura / cierre orientado hacia el exterior, introduzca la pata anterior de la estructura izquierda en la unión articulada izquierda (L-L) para regular el asiento como se muestra en la imagen 2.

Repita esta operación con la segunda estructura de las patas (R-R).

Cuando haya completado el montaje, levante el asiento hacia arriba hasta bloquearlo en una de las 6 posibles posiciones. Compruebe que el asiento se haya bloqueado en la misma posición en todas las estructuras de las patas.

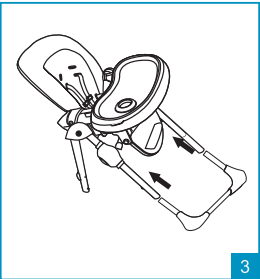

3

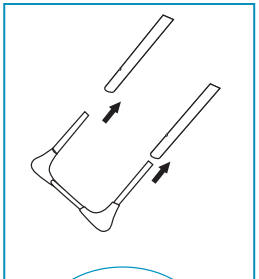

3a

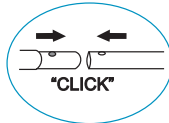

MONTAJE DE LA PATA ANTERIOR Y DE LA POSTERIOR (3)

ATENCIÓN: los enganches de las patas anteriores y posteriores tienen una forma distinta para evitar posibles errores de montaje.

• **Patas anteriores (componente sin las ruedas):** manteniendo pulsados los pernos metálicos situados en las extremidades de los tubos, introduzca el componente "patas anteriores" en la estructura anterior de las patas (imag. 3).

Las partes se habrán enganchado correctamente cuando los pernos metálicos sobresalgan de los correspondientes orificios situados en los componentes. Un clic le indicará que la fijación se ha realizado correctamente (imag. 3a).

• **Patas posteriores (componente con ruedas):** manteniendo pulsados los pernos metálicos situados en las extremidades de los tubos, introduzca el componente "patas posteriores" en la estructura posterior de las patas.

Las partes se habrán enganchado correctamente cuando los pernos metálicos sobresalgan de los correspondientes orificios situados en los componentes. Un clic le indicará que la fijación se ha realizado correctamente (imag. 3a).

MONTAJE

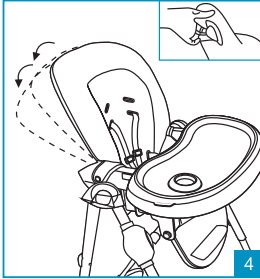

REGULACIÓN DE LA INCLINACIÓN DEL RESPALDO (4)

El respaldo de la trona se reclina en 3 posiciones.

Para regular la inclinación del respaldo, pulse el botón situado en la parte superior de la zona posterior, levante o recline el respaldo hasta la posición que desee y suelte la palanca. El respaldo se bloqueará en una de las tres posiciones, en la parte posterior de los brazos, y un clic le indicará que el enganche se ha realizado correctamente (Imag. 4).

La operación puede realizarse incluso con el niño dentro de la trona.

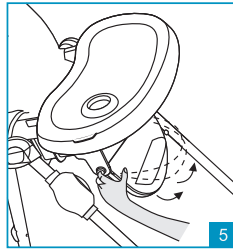

5

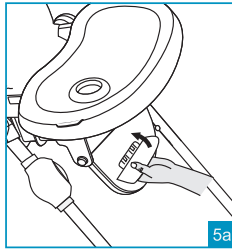

5a

REGULACIÓN DEL SOPORTE PARA APOYAR LAS PIERNAS (5)

El soporte puede regularse en 2 posiciones.

Pulse a la vez los dos botones de regulación lateral y suba o baje el soporte para apoyar las piernas.

Suelte los botones y compruebe el correcto bloqueo del soporte en la posición deseada.

REGULACIÓN DEL SOPORTE PARA APOYAR LOS PIES (5a)

La trona está dotada de un soporte para apoyar los pies que se puede regular en 3 posiciones de altura.

Gire el soporte para apoyar los pies desde la posición de uso hacia

arriba para quitarlo de la posición en la que se encuentra (Imag. 5a).

Extraiga y coloque de nuevo el soporte a la altura deseada.

Gire hacia abajo el soporte para bloquearlo en la posición nueva. Antes de utilizarlo, compruebe que el bloqueo se haya realizado correctamente.

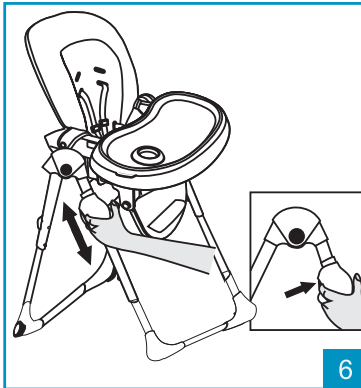

6

REGULACIÓN DE LA ALTURA DEL ASIENTO DE LA TRONA (6)

La trona se puede regular en 6 posiciones de altura.

- **Para subir el asiento:** sujete el respaldo por la parte alta y tire de él hacia arriba hasta alcanzar la altura deseada.

- **Para bajar el asiento:** pulse a la vez los botones situados en cada una de las uniones articuladas para regular la altura, baje el asiento y colóquelo en la posición deseada. Deje de pulsar los botones.

Asegúrese de que el asiento esté correctamente bloqueado en la nueva posición y que el número que indica la posición de regulación sea el mismo en ambos lados.

ATENCIÓN: efectúe la operación de regulación del asiento cuando el niño no esté sentado en la trona.

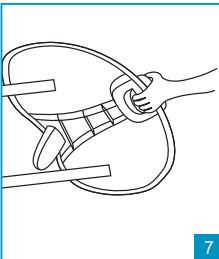

7

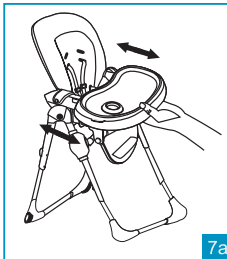

7a

MONTAJE DE LA BANDEJA (7)

Mantenga pulsada la palanca situada en la parte inferior de la bandeja (7) y colóquela sobre el asiento, comprobando que los brazos queden dentro de las guías que hay en la parte inferior de la propia bandeja.

Suelte la palanca y empuje la bandeja hacia el interior de la trona, hasta que quede bloqueada en posición. Un clic le indicará que el bloqueo en posición se ha realizado correctamente.

ATENCIÓN: compruebe siempre antes de usar la trona que la bandeja esté fijada y bloqueada correctamente sobre los brazos.

ATENCIÓN: no deje nunca la bandeja en una posición desde la que se vea el símbolo de peligro de los brazos; ¡NO es una posición

segura! **IMPORTANTE:** antes de usar la trona, compruebe que la bandeja esté correctamente bloqueada en la posición elegida tirando de ella hacia fuera sin pulsar la palanca; la bandeja no debe moverse de su sitio.

MONTAJE

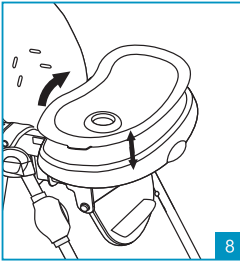

QUITAR LA BANDEJA INTERIOR (8)

Para quitar la bandeja interior (8) tire de las pestañas de los lados y levántela.

La bandeja interior se fija a la bandeja principal mediante un mecanismo a presión. Para enganchar la bandeja interior, colóquela encima de la bandeja principal y empuje hacia abajo; las pestañas de fijación bloquearán la bandeja interior a la bandeja principal.

ATENCIÓN: asegúrese siempre de que la bandeja interior esté correctamente enganchada a la bandeja principal antes de utilizar la trona.

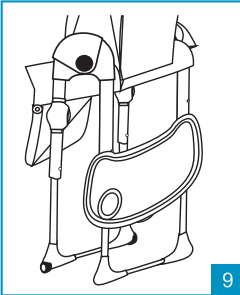

VOLVER A COLOCAR LA BANDEJA (9)

Cuando no se utiliza, la bandeja puede engancharse en la parte posterior de la estructura mediante los dos ganchos correspondientes (Imag. 9).

Extraiga la bandeja del asiento y colóquela como se muestra en la imagen. Alinee e introduzca los pernos de enganche, situados en la estructura de las patas, en las guías de enganche situadas en la parte inferior de la propia bandeja.

Empuje hacia abajo para enganchar la bandeja a la estructura. Para quitar la bandeja de la estructura, tire de ella hacia arriba.

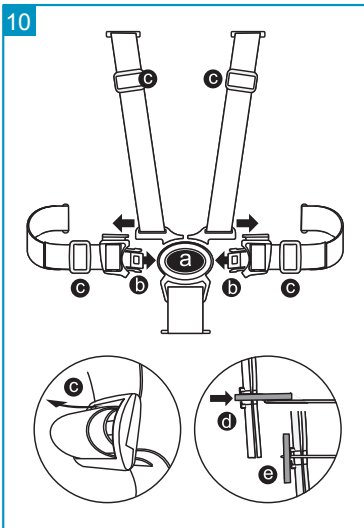

10

CINTURONES DE SEGURIDAD (10)

ATENCIÓN: el uso de cinturones de seguridad con entrepierna es indispensable para garantizar la seguridad del niño.

ATENCIÓN: utilizar simplemente la bandeja enganchada al asiento no garantiza una sujeción segura del niño. ¡Utilice siempre los CINTURONES de seguridad!

La trona está dotada de cinturones de seguridad de 5 puntos.

- **Desenganchar la hebilla:** pulse el botón (a) y extraiga los componentes (b).
- **Enganchar la hebilla:** introduzca los componentes (b) en la hebilla (a). Un clic le indicará que el enganche se ha realizado correctamente. Regule el cinturón en función del tamaño del niño, utilizando los reguladores (c).

Regule la posición de los tirantes, es decir, los cinturones pectorales, en función de la altura del niño. Los tirantes deben regularse en los orificios situados cerca de los hombros del niño.

- **Para regular los tirantes o quitar el cinturón de seguridad,** rgire la anilla de plástico que bloquea el cinturón de seguridad ("tirantes" y "cinturón abdominal") situada en la parte posterior del respaldo (d), y saque el cinturón tirando de él, desde el lado interior del asiento, a través de los orificios situados en la estructura del asiento y en el acolchado.

- **Para volver a montar los tirantes,** introduzca la anilla de plástico fijada en la extremidad del tirante a través de los orificios situados en el tejido y a través de los correspondientes orificios de la estructura. Gire la anilla, situada en el

lado exterior del respaldo, y colóquela en posición vertical (e). Asegúrese de que el montaje y el bloqueo se hayan realizado correctamente. Tirando de los tirantes desde el lado interior del asiento, los cinturones no deben salirse.

Asegúrese siempre de que los tirantes estén colocados en los orificios del respaldo y situados a la misma altura.

IMPORTANTE: el cinturón debe utilizarse siempre y exclusivamente con los todos los componentes enganchados.

IMPORTANTE: regule correctamente el cinturón cada vez que use la trona.

MONTAJE

11

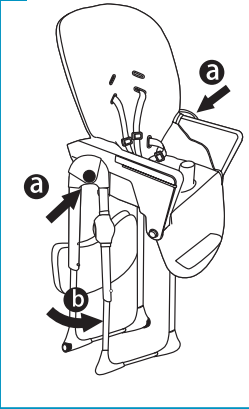

CERRAR LA TRONA (11)

CIERRE

ATENCIÓN: efectúe estas operaciones asegurándose de que el niño u otros niños que puedan estar cerca se encuentren a una distancia adecuada. Asegúrese de que durante estas fases las partes móviles de la trona no entren en contacto con el cuerpo del niño.

ATENCIÓN: si está utilizando la bandeja, quítela antes de iniciar las operaciones de cierre enganchándola en la parte posterior de la estructura mediante los dos ganchos correspondientes. Vea el paso 9. Regule en posición vertical el respaldo y el soporte para apoyar las piernas. Para reducir el espacio ocupado, aconsejamos que se regule el asiento en la posición más baja, vea el paso 6.

Pulse los botones situados en el centro de las uniones articuladas de la estructura de las patas y, al mismo tiempo, ayudándose con el pie, junte las patas de la trona (Imag. 11). Un clic le indicará que el bloqueo en posición de cierre se ha realizado correctamente.

12

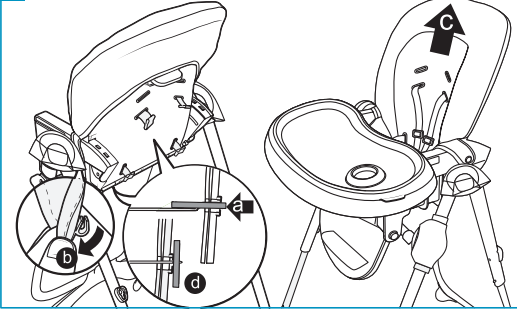

QUITAR EL ACOLCHADO PARA EL LAVADO (12)

Gire la anilla de plástico que bloquea el cinturón de seguridad ("tirantes" y "cinturón abdominal") situada en la parte posterior del respaldo (a), y saque el cinturón tirando de él, desde el lado interior del asiento, a través de los orificios situados en la estructura del asiento y en el acolchado. Gire la anilla de plástico que bloquea el cinturón de la entrepierna, situada en el lado inferior del asiento, y saque el cinturón tirando de él, desde el lado interior del asiento, a través de los orificios situados en la estructura del asiento y el acolchado. Desenganche el botón automático que fija el tejido al brazo lateralmente (b).

Quite el revestimiento del asiento.

MONTAJE DEL ACOLCHADO

Coloque el acolchado en el asiento.

Introduzca la anilla de plástico fijada en la extremidad del tirante a través de los orificios situados en el tejido y a través de los correspondientes orificios de la estructura. Gire la anilla, situada en el lado exterior del respaldo, y colóquela en posición vertical. Compruebe que el bloqueo se haya realizado correctamente. Introduzca la anilla de plástico fijada en la extremidad del cinturón abdominal a través de los orificios situados en el tejido y a través de los correspondientes orificios de la estructura. Gire la anilla, situada en el lado exterior del respaldo, y colóquela en posición vertical. Compruebe que el bloqueo se haya realizado correctamente. Introduzca la anilla de plástico fijada en la extremidad de la correa de la entrepierna a través del orificio situado en el tejido y a través del correspondiente orificio de la estructura. Gire la anilla, situada en el lado inferior del asiento, y colóquela en posición horizontal. Compruebe que el bloqueo se haya realizado correctamente.

13



MONTAJE DE LA CESTA

Fije la cesta con velcro, como indicado en la figura.



¡IMPORTANTE! LEA ATENTAMENTE LAS INSTRUCCIONES Y CONSÉRVELAS PARA FUTURAS REFERENCIAS.

ADVERTENCIA

- “ADVERTENCIA: No dejar nunca al niño desatendido”.
 - “Utilice siempre el sistema de sujeción”.
 - “Riesgo de caída: Evite que el niño trepe por el producto”.
 - “Utilice el producto únicamente cuando todos sus componentes estén correctamente fijados y ajustados”.
 - “Existe un riesgo al situar el producto cerca del fuego o de otras fuentes importantes de calor”.
 - “Existe un riesgo de vuelco si el niño apoya los pies en una mesa o cualquier otra estructura”.
- El uso del cinturón de seguridad con entrepierna correctamente fijado al asiento, de la barrera y del acolchado es indispensable para garantizar la seguridad del niño cuando el producto se utiliza como trona. Utilice siempre los cinturones de seguridad.
 - **El producto está destinado a niños de hasta 3 años, o con un peso de hasta 15 kg, capaces de mantenerse sentados solos.**
 - **ADVERTENCIA:** el montaje debe efectuarlo un adulto exclusivamente.
 - Asegúrese de que el montaje se haya realizado correctamente antes de usar la trona.
 - **ADVERTENCIA:** no utilice la trona si observa que hay alguna parte rota, arrancada o que falta.
 - **ADVERTENCIA:** la trona no debe utilizarse si se observa que alguno de los elementos no se ha montado o enganchado de forma correcta y adecuada.
 - No utilice componentes, piezas de recambio o accesorios no proporcionados o aprobados por el fabricante.
 - **ADVERTENCIA:** utilice la trona solamente cuando el niño sea capaz de mantenerse sentado erguido y de forma autónoma, edad superior a los 6 meses.
 - **ADVERTENCIA:** la trona es adecuada para niños con un peso máximo de 15 kg.
 - **ADVERTENCIA:** vigile siempre al niño cuando esté en la trona.
 - **ADVERTENCIA:** use siempre los cinturones de seguridad para evitar que el niño pueda herirse de forma grave al caer o resbalsarse de la trona.
 - **ADVERTENCIA:** compruebe de forma regular que los cinturones estén correctamente enganchados y que no estén dañados o deshilachados.
 - **ADVERTENCIA:** asegúrese de que el niño tenga siempre los cinturones bien fijados y regulados de forma correcta.
 - **IMPORTANTE:** el cinturón “arnés” debe utilizarse siempre y exclusivamente con todos los componentes enganchados.
 - **ATENCIÓN:** utilizar simplemente la bandeja enganchada al asiento no garantiza una sujeción segura del niño. ¡Utilice siempre los CINTURONES de seguridad!
 - **ADVERTENCIA:** no levante NUNCA la trona ni regule la altura del asiento si el niño está dentro.
 - **ATENCIÓN:** no coloque la trona cerca de ventanas o muros donde cuerdas, cortinas u otros objetos puedan ser utilizados por el niño para subirse a la trona o ser causa de asfixia o estrangulamiento.
 - **ADVERTENCIA:** la proximidad de fuego u otras fuentes de calor fuerte, como estufas eléctricas o de gas, puede suponer un peligro.
 - No coloque el producto cerca de escaleras.
 - No coloque la trona en una superficie elevada, por ejemplo: en una mesa, una superficie de trabajo.
 - Utilice el producto únicamente en superficies planas.
 - No utilice la trona en los medios de transporte.
 - No desplace o transporte la trona con el niño dentro.
 - **ATENCIÓN:** en las operaciones de apertura y cierre, asegúrese de que el niño se encuentre a una distancia adecuada. En las operaciones de regulación (inclinación del respaldo, colocación de la bandeja), asegúrese de que las partes móviles de la trona no entren en contacto con el cuerpo del niño.
 - No permita que el niño se suba, sin ayuda, en la trona, ni que juegue con la trona o se cuelgue de ella. Este producto no es juguete.

ADVERTENCIAS

- El uso de este producto está previsto para un solo niño.
- Compruebe periódicamente el perfecto bloqueo de todos los componentes.
- Quite y elimine el embalaje de forma segura. Las bolsas pueden ser peligrosas, riesgo de asfixia, si las manipulan los niños.
- Asegúrese de que todos los usuarios conozcan el correcto funcionamiento del producto.

MANTENIMIENTO y LIMPIEZA

- Asegúrese de que todos los dispositivos de bloqueo funcionan correctamente y compruebe regularmente que los dispositivos de seguridad estén correctamente enganchados y bloqueados.
- Compruebe regularmente todas las partes sujetas a desgaste o desgarre.
- No utilice sprays lubricantes, no utilice sustancias agresivas.
- Para la limpieza de la trona utilice un estropajo, agua caliente y jabón o un detergente neutro y séquela con cuidado.
- Las manchas difíciles se pueden eliminar con un detergente neutro. No utilice nunca sustancias abrasivas, a base de amoníaco, lejía o detergentes a base de alcohol.
- Para la limpieza del revestimiento, siga las indicaciones que se muestran en la etiqueta de lavado.

GARANTÍA CONVENCIONAL

El contenido indicado a continuación entra en vigencia a partir del 01.01.2005 y substituye bajo cualquier concepto y totalmente cualquier mensaje anterior con referencia a la garantía prestada por Foppa Pedretti S.p.A.

GARANTÍA CONVENCIONAL

Foppa Pedretti S.p.A. con sede en Grumello del Monte (Italia) Vía Volta 11, garantiza directamente al Consumidor que este Producto, nuevo de fábrica, está exento de defectos en los materiales, en el proyecto y en la fabricación y que está fabricado conforme a las características declaradas por la misma.

La presente garantía convencional tiene validez en todos los Países Estados Miembros de la Unión Europea y no excluye ni limita los derechos del Consumidor según los efectos de las normas imperativas de ley con respecto al Vendedor del Producto.

Para hacer uso de la presente garantía convencional el **Consumidor deberá entregar el producto defectuoso al Vendedor**, presentándole la prueba de compra del Producto de la cual resulten de manera legible la dirección del Vendedor, la fecha de compra del Producto con el sello del Vendedor y la indicación del Producto mismo o, como alternativa, el recibo fiscal, no modificado, del cual resulten claramente las mismas informaciones.

La garantía convencional tiene validez por Doce (12) meses a partir de la fecha de compra del Producto. Durante este período **Foppa Pedretti S.p.A.** reparará o reemplazará, a su discreción, el Producto defectuoso. La garantía convencional se concede al comprador final del Producto (Consumidor) y no excluye ni limita los derechos imperativos del Consumidor mismo, como resultan previstos por la ley y/o los derechos que el Consumidor puede exhibir contra el Vendedor/Revendedor del Producto.

EXCLUSIONES DE LA GARANTÍA CONVENCIONAL.

La garantía convencional queda excluida por daños ocasionados al Producto debidos a las siguientes causas: uso no conforme a las disposiciones contenidas en la ficha de instrucciones para el uso y el montaje, choques y caídas, exposición del Producto a humedad o condiciones térmicas o ambientales extremas o a cambios repentinos de tales condiciones, corrosión, oxidación, modificaciones o reparaciones no autorizadas del Producto, reparaciones con uso de partes de repuesto no autorizadas, uso impropio, mal o inexistente mantenimiento, mantenimiento impropio con respecto a cuanto indicado en la ficha de instrucciones para el uso y el montaje, montaje incorrecto, accidentes, acciones de comidas o bebidas, acción de productos químicos, causas de fuerza mayor.

En cualquier caso **Foppa Pedretti S.p.A.** declina **toda responsabilidad por daños a personas o a cosas, diversas del Producto, cuando tales daños sean causado por negligencia respecto a las disposiciones/ recomendaciones/advertencias contenidas en el manual o, como alternativa, en la "Ficha de instrucciones para el uso y el Montaje" que acompaña cada Producto destinado al propietario/ usuario.** (meramente como ejemplo, en el caso del Producto Camita: "Vigilar constantemente al bebé. Controlar que la sábana y la manta no cubran la cabeza del bebé...").

Foppa Pedretti S.p.A. declina, además, toda responsabilidad por daños a persone o a cosas cuando la rotura de sus productos sea causada por el deterioro de los componentes del Producto, sujetos a desgaste. Se consideran componentes del Producto sujetos a desgaste todos los componentes de material plástico.

ΛΙΣΤΑ ΕΞΑΡΤΗΜΑΤΩΝ

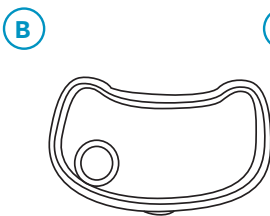
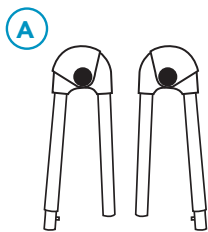

C

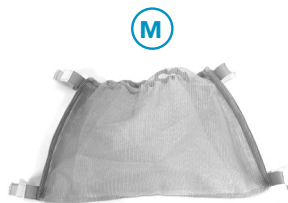

M

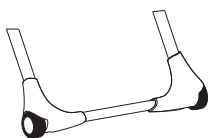
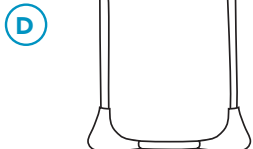

E



N(R)

N(L)

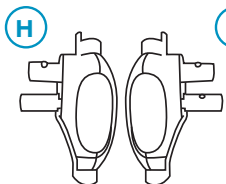
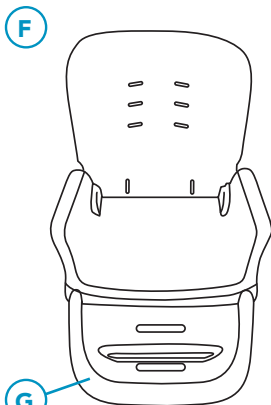

I

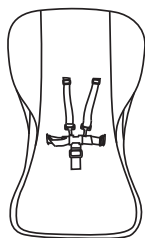

L

A Πλαίσιο ποδιών (αριστερό)

B Πλαίσιο ποδιών (δεξί)

C Δίσκος

D Μπροστινά πόδια

E Πίσω πόδια

F Κάθισμα

G Υποπόδιο

H Κομβίο ρύθμισης ύψους καθίσματος (δεξί)

I Κομβίο ρύθμισης ύψους καθίσματος (αριστερό)

L Επένδυση καθίσματος

M Καλαθάκι

N Βραχίονας R-L

ΣΥΝΑΡΜΟΛΟΓΗΣΗ "N"

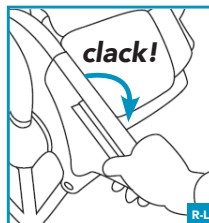
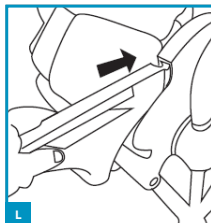
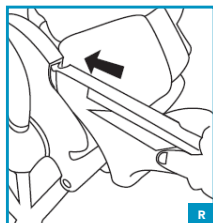
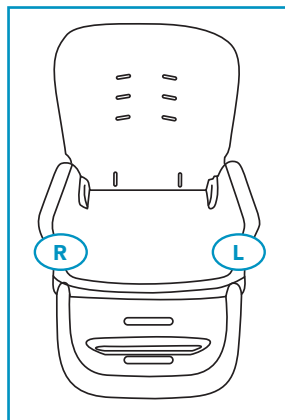

Όπως φαίνεται.

ΣΥΝΕΛΕΥΣΗ

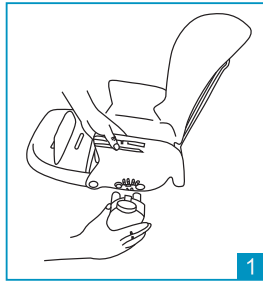

1

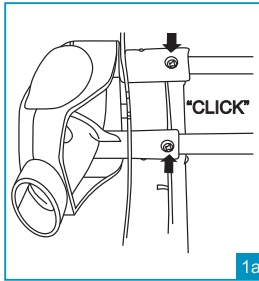

1a

ΣΤΕΡΕΩΣΤΕ ΤΟ ΚΟΜΒΙΟ ΡΥΘΜΙΣΗΣ ΥΨΟΥΣ ΣΤΟ ΚΑΘΙΣΜΑ (1)

ΠΡΟΣΟΧΗ: οι συνδέσεις των κομβίων ρύθμισης, αριστερό και δεξί, είναι διαμορφωμένες με διαφορετικό τρόπο για αποφυγή ενδεχομένων σφαλμάτων στην συναρμολόγηση.

Στερώστε το αριστερό κομβίο "L" για την ρύθμιση του ύψους του καθίσματος όπως δείχνει η εικόνα 1. Κρατώντας πιεσμένους τους μεταλλικούς άξονες που βρίσκονται στις άκρες των σωλήνων στο κάτω μέρος του καθίσματος, εισχωρήστε το κομβίο σύνδεσης (L-L). Τα τμήματα είναι σωστά ασφαλισμένα μόνο όταν οι μεταλλικοί άξονες βρίσκονται έξω από τις ειδικές οπές των εξαρτημάτων και ακουστεί ένα κλικ που σημαίνει ότι η στερέωση έγινε σωστά (εικ. 1a). Επαναλάβετε αυτή την διαδικασία με το δεξί κομβίο ρύθμισης ύψους καθίσματος "R" στην αντίθετη πλευρά του καθίσματος (R-R).

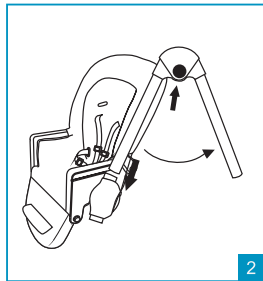

2

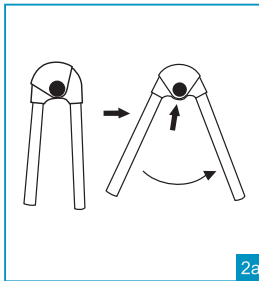

2a

ΣΥΝΑΡΜΟΛΟΓΗΣΗ ΚΑΘΙΣΜΑΤΟΣ ΣΤΟ ΠΛΑΙΣΙΟ ΠΟΔΙΩΝ (2)

ΠΡΟΣΟΧΗ: τα δύο πλαίσια ποδιών, αριστερό και δεξί, είναι διαμορφωμένα με διαφορετικό τρόπο για αποφυγή ενδεχομένων σφαλμάτων στην συναρμολόγηση.

Πατήστε το κουμπί ανοίγματος / κλεισίματος στο πλαίσιο και τραβήξτε τα πόδια να ανοίξουν μέχρι να ακουστεί το κλικ που σημαίνει ότι το κλειδίωμα στην ανοικτή θέση έγινε σωστά (Εικ. 2a). Επαναλάβετε την ίδια διαδικασία με το δεύτερο πλαίσιο ποδιών. Αφήνοντας το κουμπί ανοίγματος / κλεισίματος προς τα έξω, εισχωρήστε το μπροστινό πόδι του αριστερού πλαισίου στο αριστερό κομβίο ρύθμισης καθίσματος (L-L), όπως δείχνει η εικόνα 2. Επαναλάβετε αυτή την διαδικασία με το δεύτερο πλαίσιο ποδιών (R-R). Όταν ολοκληρωθεί η συναρμολόγηση, ανυψώστε το κάθισμα προς τα πάνω μέχρι να κλειδωθεί σε μία από τις 6 διαθέσιμες θέσεις. Ελέγξτε ότι το κάθισμα είναι κλειδωμένο στην ίδια θέση σε κάθε πλαίσιο ποδιών.

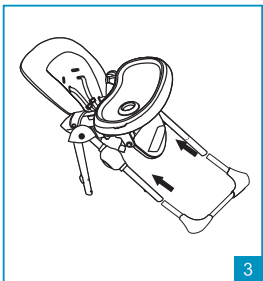

3

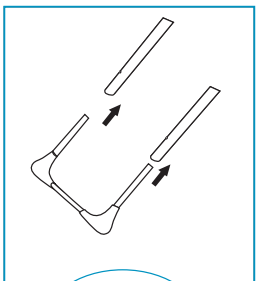

3a

ΣΥΝΑΡΜΟΛΟΓΗΣΗ ΜΠΡΟΣΤΙΝΩΝ ΚΑΙ ΠΙΣΩ ΠΟΔΙΩΝ (3)

ΠΡΟΣΟΧΗ: οι συνδέσεις των μπροστινών και πίσω ποδιών είναι διαμορφωμένες με διαφορετικό τρόπο για αποφυγή ενδεχομένων σφαλμάτων στην συναρμολόγηση.

• **Μπροστινά πόδια (εξάρτημα χωρίς ρόδες):** Κρατώντας πιεσμένους τους μεταλλικούς άξονες στις άκρες των σωλήνων, εισχωρήστε το εξάρτημα «μπροστινά πόδια» στο πλαίσιο ποδιών στην μπροστινή πλευρά (εικ. 3).

Τα τμήματα είναι σωστά ασφαλισμένα μόνο όταν οι μεταλλικοί άξονες βρίσκονται έξω από τις ειδικές οπές των εξαρτημάτων και όταν ακουστεί ένα κλικ που σημαίνει ότι η στερέωση έγινε σωστά (εικ. 3a).

• **Πίσω πόδια (εξάρτημα χωρίς ρόδες):** Κρατώντας πιεσμένους τους μεταλλικούς άξονες στις άκρες των σωλήνων, εισχωρήστε το εξάρτημα «πίσω πόδια» στο πλαίσιο ποδιών στην πίσω πλευρά.

Τα τμήματα είναι σωστά ασφαλισμένα μόνο όταν οι μεταλλικοί άξονες βρίσκονται έξω από τις ειδικές οπές των εξαρτημάτων και όταν ακουστεί ένα κλικ που σημαίνει ότι η στερέωση έγινε σωστά (εικ. 3a).

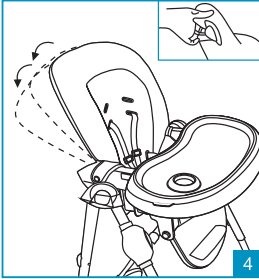

ΡΥΘΜΙΣΗ ΚΛΙΣΗΣ ΠΛΑΤΗΣ (4)

Η πλάτη της καρέκλας είναι ανακλινόμενη σε 3 θέσεις.

Για να ρυθμίσετε την κλίση της πλάτης πιέστε το κουμπί που βρίσκεται ψηλά στο πίσω μέρος, ανασηκώστε ή ανακλινετε τη πλάτη μέχρι την επιθυμητή θέση και αφήστε τη λαβή. Η πλάτη κλειδώνεται σε μία από τις τρεις θέσεις, στο πίσω μέρος των μπράτσων και θα ακουστεί ένα κλικ που σημαίνει ότι η στερέωση έγινε σωστά (εικ. 4).

Η διαδικασία μπορεί να γίνει ακόμα και όταν το παιδί κάθεται στην καρέκλα.

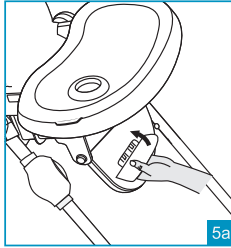
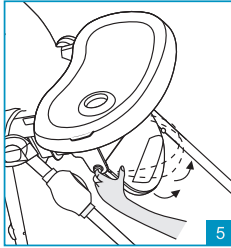

ΡΥΘΜΙΣΗ ΤΟΥ ΥΠΟΠΟΔΙΟΥ ΣΤΗΡΙΞΗΣ ΠΟΔΙΩΝ (5)

Το υποπόδιο μπορεί να ρυθμιστεί σε 2 θέσεις.

Πιέστε ταυτόχρονα τα δύο κουμπιά πλαϊνής ρύθμισης και ανασηκώστε ή χαμηλώστε το υποπόδιο στήριξης ποδιών. Αφήστε τα κουμπιά και ελέγξτε ότι το υποπόδιο κλειδώθηκε σωστά στην επιθυμητή θέση.

ΡΥΘΜΙΣΗ ΤΟΥ ΥΠΟΠΟΔΙΟΥ ΣΤΗΡΙΞΗΣ ΠΟΔΙΩΝ (5α)

Η καρέκλα διαθέτει υποπόδιο για την στήριξη των ποδιών με ρυθμιζόμενο ύψος 3 θέσεων.

Από την θέση στην οποία χρησιμοποιείται περιστρέψτε το υποπόδιο

προς τα πάνω για να το αφαιρέσετε από την θέση του (εικ. 5α).

Αφαιρέστε και εισχωρήστε ξανά το υποπόδιο στο επιθυμητό ύψος. Περιστρέψτε το υποπόδιο προς τα κάτω για να το κλειδώσετε στη νέα θέση. Πριν από την χρήση, βεβαιωθείτε ότι είναι σωστά κλειδωμένο.

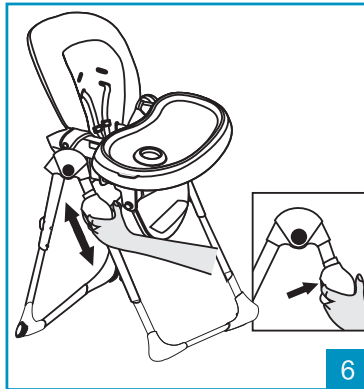

ΡΥΘΜΙΣΗ ΥΨΟΥΣ ΤΟΥ ΚΑΘΙΣΜΑΤΟΣ ΤΗΣ ΚΑΡΕΚΛΑΣ (6)

Η καρέκλα έχει ρυθμιζόμενο ύψος 6 θέσεων.

• **Για να ανασηκώσετε το κάθισμα:** κρατήστε την πλάτη από το πάνω μέρος και τραβήξτε προς τα πάνω μέχρι το επιθυμητό ύψος.

• **Για να χαμηλώσετε το κάθισμα:** πιέστε ταυτόχρονα τα κουμπιά σε κάθε κομβίο ρύθμισης ύψους και χαμηλώστε το κάθισμα στην επιθυμητή θέση. Αφήστε τα κουμπιά.

Βεβαιωθείτε ότι το κάθισμα είναι σωστά κλειδωμένο στη νέα θέση και ότι ο αριθμός που υποδεικνύει την θέση ρύθμισης είναι ο ίδιος σε αμφότερες τις πλευρές.

ΠΡΟΣΟΧΗ: η διαδικασία ρύθμισης του καθίσματος γίνεται χωρίς το παιδί στην καρέκλα.

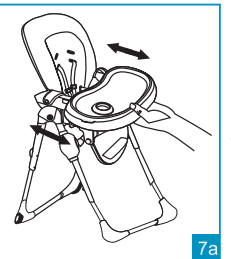
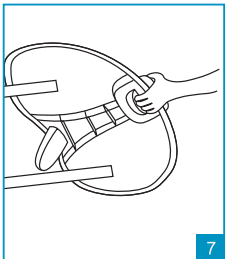

ΣΥΝΑΡΜΟΛΟΓΗΣΗ ΔΙΣΚΟΥ (7)

Κρατήστε πιεσμένη τη λαβή, στην κάτω πλευρά του δίσκου (7) και τοποθετήστε τον στο κάθισμα, ελέγχοντας ότι τα μπράτσα είναι στο εσωτερικό μέρος των οδηγών που βρίσκονται στο κάτω μέρος του δίσκου.

Αφήστε τη λαβή και σπρώξτε τον δίσκο προς το εσωτερικό μέρος της καρέκλας, μέχρι να κλειδωθεί στη θέση του. Το κλικ σημαίνει ότι το κλειδωμα στη θέση του έγινε σωστά.

ΠΡΟΣΟΧΗ: Ελέγξτε πάντα πριν από την χρήση ότι ο δίσκος στερεώθηκε κλειδώθηκε σωστά στα μπράτσα.

ΠΡΟΣΟΧΗ: Μην αφήνετε ποτέ τον δίσκο σε μια θέση από την οποία είναι ορατό το σύμβολο κινδύνου: ΔΕΝ είναι ασφαλής!

ΣΗΜΑΝΤΙΚΟ: Πριν από την χρήση, ελέγξτε ότι ο δίσκος είναι σωστά κλειδωμένος στην επιλεγμένη θέση· τραβώντας προς τα έξω χωρίς να πιέζετε την λαβή, ο δίσκος πρέπει να παραμένει στη θέση του.

ΣΥΝΕΛΕΥΣΗ

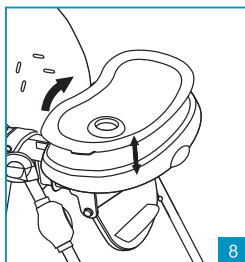

ΑΦΑΙΡΕΣΗ ΤΟΥ ΕΣΩΤΕΡΙΚΟΥ ΔΙΣΚΟΥ (8)

Για να αφαιρέσετε τον εσωτερικό δίσκο (8) τραβήξτε τα πλαϊνά κλιπ και ανασηκώστε τον. Ο εσωτερικός δίσκος στερεώνεται στον βασικό δίσκο με έναν μηχανισμό πίεσης. Για να ασφαλίσετε τον εσωτερικό δίσκο, τοποθετήστε τον πάνω από τον βασικό δίσκο και πιέστε προς τα κάτω· τα κλιπ στερέωσης θα κλειδώσουν τον εσωτερικό δίσκο στον βασικό δίσκο.

ΠΡΟΣΟΧΗ: βεβαιωθείτε ότι ο εσωτερικός δίσκος είναι πάντα σωστά ασφαλισμένος στον βασικό δίσκο, πριν από κάθε χρήση.

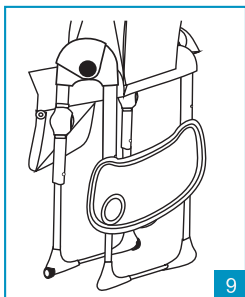

ΕΠΑΝΑΤΟΠΟΘΕΤΗΣΗ ΔΙΣΚΟΥ (9)

Όταν ο δίσκος δεν χρησιμοποιείται, μπορεί να στερεώνεται στο πίσω μέρος του σκελετού με δύο ειδικούς γάντζους (εικ. 9).

Αφαιρέστε τον δίσκο από το κάθισμα και τοποθετήστε τον όπως δείχνει η εικόνα. Ευθυγραμμίστε και εισχωρήστε τους άξονες στερέωσης πάνω στο πλαίσιο ποδιών στους οδηγούς στερέωσης που βρίσκονται στην κάτω πλευρά του ίδιου του δίσκου.

Πιέστε προς τα κάτω για να ασφαλίσετε τον δίσκο στο πλαίσιο.

Για να αφαιρέσετε τον δίσκο από το πλαίσιο, ανασηκώστε τον δίσκο προς τα πάνω για να τον αφαιρέσετε από το πλαίσιο.

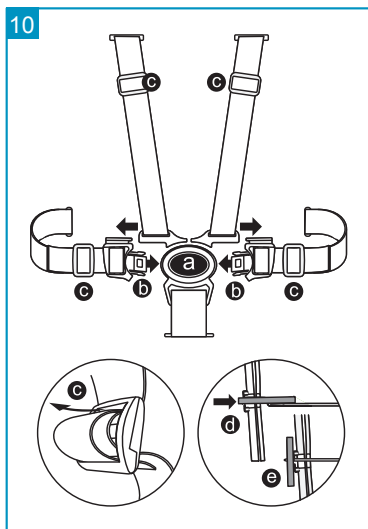

ΖΩΝΕΣ ΑΣΦΑΛΕΙΑΣ (10)

ΠΡΟΣΟΧΗ: Η χρήση των ζωνών ασφαλείας με διαχωριστικό ποδιών είναι απόλυτα απαραίτητο για την εγγύηση της ασφάλειας του παιδιού.

ΠΡΟΣΟΧΗ: Η ύπαρξη και μόνο του δίσκου ασφαλισμένου στο κάθισμα δεν εγγυάται την ασφαλή συγκράτηση του παιδιού. Να χρησιμοποιείτε πάντα τις ΖΩΝΕΣ ασφαλείας!

Η καρέκλα διαθέτει ζώνες ασφαλείας 5 σημείων.

• **Απασφαλίστε την πόρπη:** Πιέστε το κουμπί (α) και αποσπάστε τα εξαρτήματα (β).

• **Ασφαλίστε την πόρπη:** Εισχωρήστε τα εξαρτήματα (β) στην πόρπη (α), το κλικ σημαίνει ότι η ασφάλιση έγινε σωστά.

Ρυθμίστε την ζώνη σύμφωνα με τον σωματότυπο του παιδιού, χρησιμοποιώντας τις διατάξεις ρύθμισης (γ).

Ρυθμίστε την θέση των λουριών, δηλαδή των ιμάντων ώμου, ανάλογα με το ύψος του παιδιού. Τα λουριά πρέπει να ρυθμίζονται στις αγκράφες κοντά στους ώμους του παιδιού.

• **Για να ρυθμίσετε τα λουριά ή να αφαιρέσετε την ζώνη ασφαλείας,** περιστρέψτε τον πλαστικό κρίκο κλειδώματος της διαχωριστικής ζώνης ποδιών στο κάτω μέρος του καθίσματος και λύστε την ζώνη τραβώντας την, από την εσωτερική πλευρά του καθίσματος, μέσα από τις αγκράφες του σκελετού του καθίσματος και την επένδυση.

• **Για να συναρμολογήσετε ξανά τα λουριά,** εισχωρήστε τον πλαστικό κρίκο που είναι στερεωμένος στις άκρες του λουριού μέσα από τις αγκράφες του

υφάσματος και τις αντίστοιχες αγκράφες του σκελετού. Περιστρέψτε τον κρίκο σε κάθετη θέση, στην εξωτερική πλευρά της πλάτης. Βεβαιωθείτε ότι η συναρμολόγηση και το κλειδωμα έγιναν σωστά. Τραβώντας τα λουριά από την εσωτερική πλευρά του καθίσματος, οι ζώνες δεν πρέπει να λύνονται.

Να βεβαιώνετε πάντα ότι τα λουριά είναι τοποθετημένα μέσα στις αγκράφες της πλάτης που βρίσκονται στο ίδιο ύψος.

ΣΗΜΑΝΤΙΚΟ: η ζώνη πρέπει να χρησιμοποιείται μόνο εφόσον όλα τα εξαρτήματα είναι ασφαλισμένα και σε όλες τις περιπτώσεις.

ΣΗΜΑΝΤΙΚΟ: Ρυθμίστε σωστά την ζώνη σε κάθε χρήση.

ΣΥΝΕΛΕΥΣΗ

11

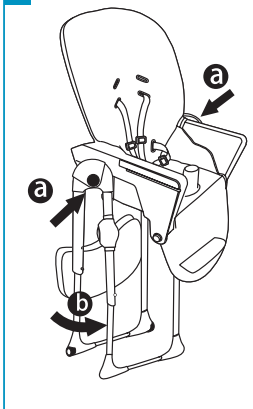

ΚΛΕΙΣΙΜΟ ΤΗΣ ΚΑΡΕΚΛΑΣ (11)

ΚΛΕΙΣΙΜΟ

ΠΡΟΣΟΧΗ: το παιδί και ενδεχομένως άλλα παιδιά πρέπει να βρίσκονται σε ασφαλή απόσταση κατά την διάρκεια αυτών των διαδικασιών. Βεβαιωθείτε ότι σε αυτά τα στάδια, τα κινητά μέρη της καρέκλας δεν έρχονται σε επαφή με το σώμα του παιδιού.

ΠΡΟΣΟΧΗ: Εάν χρησιμοποιείται, αφαιρέστε τον δίσκο πριν να ξεκινήσετε τις διαδικασίες κλεισίματος ασφαλιζοντας το στο πίσω μέρος του σκελετού με τους δύο ειδικούς γάντζους. Βλ. βήμα 9.

Ρυθμίστε την πλάτη σε κάθετη θέση και το υποπόδιο στήριξης ποδιών σε κάθετη θέση.

Για να μειώσετε τον όγκο, συνιστούμε να τα ρυθμίσετε στην πιο χαμηλή θέση του καθίσματος, βλ. βήμα 6.

Πιέστε τα κουμπιά που βρίσκονται στο κέντρο των κομβίων στο πλαίσιο ποδιών και, ταυτοχρόνως, πλησιάστε χρησιμοποιώντας το πόδι, τα πόδια της καρέκλας (εικ. 11), μέχρι να ακουστεί ένα κλικ που σημαίνει ότι κλειδώθηκε στη θέση κλεισίματος.

12

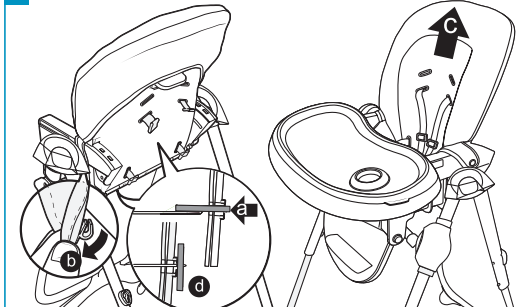

ΑΦΑΙΡΕΣΗ ΕΠΕΝΔΥΣΗΣ ΓΙΑ ΤΟ ΠΛΥΣΙΜΟ (12)

Περιστρέψτε τον πλαστικό κρίκο κλειδώματος της ζώνης ασφαλείας «λουριά» και την «ζώνη μέσης» στην πίσω πλευρά της πλάτης (α), και λύστε την ζώνη τραβώντας την, από την εσωτερική πλευρά του καθίσματος, μέσα από τις αγκράφες του σκελετού του καθίσματος και την επένδυση. Περιστρέψτε τον πλαστικό κρίκο κλειδώματος της διαχωριστικής ζώνης ποδιών του καθίσματος στην κάτω πλευρά του καθίσματος και λύστε την ζώνη τραβώντας την, από την εσωτερική πλευρά του καθίσματος, μέσα από τις αγκράφες του σκελετού του καθίσματος και την επένδυση. Απασφαλίστε το αυτόματο κουμπί που στερεώνει το ύφασμα στο πλάι του μπράτσου (β).

Αφαιρέστε το κάλυμμα του καθίσματος.

ΣΥΝΑΡΜΟΛΟΓΗΣΗ ΤΗΣ ΕΠΕΝΔΥΣΗΣ

Τοποθετήστε την επένδυση πάνω στο κάθισμα.

Εισχωρήστε τον πλαστικό κρίκο που είναι στερεωμένος στις άκρες του λουριού μέσα από τις αγκράφες του υφάσματος και τις αντίστοιχες αγκράφες του σκελετού.

Περιστρέψτε τον κρίκο σε κάθετη θέση, στην εξωτερική πλευρά της πλάτης. Βεβαιωθείτε ότι κλειδώθηκε σωστά.

Εισχωρήστε τον πλαστικό κρίκο που είναι στερεωμένος στις άκρες της ζώνης μέσης μέσα από τις αγκράφες του υφάσματος και τις αντίστοιχες αγκράφες του σκελετού.

Περιστρέψτε τον κρίκο σε κάθετη θέση, στην εξωτερική πλευρά της πλάτης. Βεβαιωθείτε ότι κλειδώθηκε σωστά.

Εισχωρήστε τον πλαστικό κρίκο που είναι στερεωμένος στις άκρες της διαχωριστικής ζώνης ποδιών μέσα από την αγκράφα του υφάσματος και τις αντίστοιχες αγκράφες του σκελετού.

Περιστρέψτε τον κρίκο σε οριζόντια θέση, στην κάτω πλευρά του καθίσματος. Βεβαιωθείτε ότι κλειδώθηκε σωστά.

13



ΣΥΝΑΡΜΟΛΟΓΗΣΗ ΤΗΣ ΚΑΛΑΘΑΚΙ

Στερεώστε την Καλαθάκι, χρησιμοποιώντας τις καρτέλες Velcro, όπως φαίνεται.



ΣΗΜΑΝΤΙΚΟ!

ΔΙΑΒΑΣΤΕ ΠΡΟΣΕΚΤΙΚΑ ΚΑΙ ΦΥΛΑΞΤΕ ΤΟ ΓΙΑ ΜΕΛΛΟΝΤΙΚΕΣ ΑΝΑΦΟΡΕΣ.

ΠΡΟΕΙΔΟΠΟΪΣΗ

- “ΠΡΟΕΙΔΟΠΟΪΣΗ: Ποτέ μην αφήνετε το παιδί χωρίς επίβλεψη”.
 - “Να χρησιμοποιείτε πάντα τα συστήματα συγκράτησης”.
 - “Κίνδυνος πτώσης: Αποτρέψτε το παιδί σας από το να σκαρφαλώνει πάνω στα προϊόν”.
 - “Μη χρησιμοποιείτε το προϊόν αν δώδη να εξαρτήματα δεν είναι δωδδα τοποθετημένα και ρυθμισμένα”.
 - “Να έχετε επίγνωδη για τυχόν κίνδυνο Υυμνής φωτιάς και άλλες πηγές ισχυρής θερμότητας στην περιοχή του προϊόντος”.
 - “Να έχετε επίγνωδη για τον κίνδυνο ανατροπής όταν το παιδί δας μπορεί να πιέσει τα πόδια του σε ένα τραπέζι ή οποιαδήποτε άλλη δομή”.
- Είναι απαραίτητη η χρήση της ζώνης ασφαλείας με διαχωριστικό ποδιών «σύστημα πρόσδεσης» σωστά στερεωμένης στο κάθισμα, της μπάρας και της επένδυσης για την εξασφάλιση της ασφάλειας του παιδιού, όταν το προϊόν χρησιμοποιείται ως κάθισμα. Χρησιμοποιείτε πάντα τις ζώνες ασφαλείας.
 - **Το προϊόν προορίζεται για παιδιά που μπορούν να παραμένουν σε καθιστή θέση αυτόνομα έως την ηλικία των 3 ετών ή βάρος έως 15 κιλά.**
 - **ΠΡΟΕΙΔΟΠΟΙΗΣΗ:** Η συναρμολόγηση πρέπει να γίνεται από ενήλικα αποκλειστικά.
 - Βεβαιωθείτε ότι το προϊόν συναρμολογήθηκε σωστά πριν από την χρήση.
 - **ΠΡΟΕΙΔΟΠΟΙΗΣΗ:** Μην χρησιμοποιείτε την καρέκλα εάν κάποιο μέρος της είναι σπασμένο, σχισμένο ή ελλιπές.
 - **ΠΡΟΕΙΔΟΠΟΙΗΣΗ:** Η καρέκλα δεν πρέπει να χρησιμοποιείται σε περίπτωση που ένα από τα μέρη που την αποτελούν δεν έχει συναρμολογηθεί ή ασφαλιστεί με σωστό και κατάλληλο τρόπο.
 - Μην χρησιμοποιείτε εξαρτήματα, ανταλλακτικά μέρη ή αξεσουάρ μη παρεχόμενα ή εγκεκριμένα από τον κατασκευαστή.
 - **ΠΡΟΕΙΔΟΠΟΙΗΣΗ:** Χρησιμοποιείτε την καρέκλα μόνο όταν το παιδί σας είναι σε θέση να στέκεται όρθιο και από μόνο του, και είναι ηλικίας άνω των 6 μηνών.
 - **ΠΡΟΕΙΔΟΠΟΙΗΣΗ:** Η καρέκλα είναι κατάλληλη για παιδιά με μέγιστο βάρος 15 κιλά
 - **ΠΡΟΕΙΔΟΠΟΙΗΣΗ:** Μην αφήνετε ποτέ το παιδί στην καρέκλα χωρίς επίβλεψη.
 - **ΠΡΟΕΙΔΟΠΟΙΗΣΗ:** Χρησιμοποιείτε πάντα τις ζώνες ασφαλείας προς αποφυγή σοβαρών τραυματισμών του παιδιού σε περίπτωση που πέσει ή γλιστρήσει από το προϊόν.
 - **ΠΡΟΕΙΔΟΠΟΙΗΣΗ:** Να ελέγχετε τακτικά ότι οι ζώνες είναι σωστά ασφαλισμένες και ότι δεν έχουν υποστεί ζημιά ή ότι δεν είναι λυμένες.
 - **ΠΡΟΕΙΔΟΠΟΙΗΣΗ:** Βεβαιωθείτε ότι οι ζώνες του παιδιού είναι πάντα καλά στερεωμένες και ρυθμισμένες στο σωστό μέγεθος.
 - **ΣΗΜΑΝΤΙΚΟ:** Η ζώνη «ιμάντες» πρέπει να χρησιμοποιείται μόνο εφόσον όλα τα εξαρτήματα είναι ασφαλισμένα και σε όλες τις περιπτώσεις.
 - **ΠΡΟΣΟΧΗ:** Η ύπαρξη και μόνο του δίσκου ασφαλισμένου στο κάθισμα δεν εγγυάται την ασφαλή συγκράτηση του παιδιού. Να χρησιμοποιείτε πάντα τις ΖΩΝΕΣ ασφαλείας!
 - **ΠΡΟΕΙΔΟΠΟΙΗΣΗ:** Μην σηκώνετε ΠΟΤΕ την καρέκλα και μην ρυθμίζετε το ύψος του καθίσματος ενώ το παιδί βρίσκεται μέσα σε αυτήν.
 - **ΠΡΟΣΟΧΗ:** Μην βάζετε την καρέκλα κοντά σε παράθυρα ή τοίχους, όπου καλώδια, κουρτίνες ή άλλα αντικείμενα θα μπορούσαν να χρησιμοποιηθούν από το παιδί για να σκαρφαλώσει ή να αποτελέσουν αιτία πνιγμού ή στραγγαλισμού.
 - **ΠΡΟΕΙΔΟΠΟΙΗΣΗ:** Η κοντινή τοποθέτηση σε φωτιά ή άλλες πηγές έντονης θερμότητας όπως ηλεκτρικές σόμπες με γκάζι, μπορούν να αποτελέσουν κίνδυνο.
 - Μην τοποθετείτε το προϊόν κοντά σε σκάλες.
 - Μην τοποθετείτε πάνω σε υπερυψωμένες επιφάνειες, π.χ.: πάνω σε τραπέζι, σε επιφάνεια εργασίας.
 - Χρησιμοποιείτε το προϊόν μόνο πάνω σε επίπεδες επιφάνειες.
 - Μη χρησιμοποιείτε ως καρέκλα σε μέσα μεταφοράς.
 - Μην μετακινείτε και μην μεταφέρετε το προϊόν ενώ το παιδί βρίσκεται μέσα σε αυτό.
 - **ΠΡΟΣΟΧΗ:** Κατά τις διαδικασίες ανοίγματος και κλεισίματος βεβαιωθείτε ότι το παιδί βρίσκεται σε ασφαλή απόσταση. Κατά τις διαδικασίες ρύθμισης (κλίση της πλάτης, τοποθέτηση του δίσκου), βεβαιωθείτε ότι τα κινητά μέρη της καρέκλας δεν έρχονται σε επαφή με το σώμα του παιδιού.
 - Μην επιτρέπεται στο παιδί σας να ανεβαίνει, χωρίς βοήθεια, στην καρέκλα, να παίζει με την καρέκλα ή να κρέμεται

- από αυτήν. Αυτό το προϊόν δεν είναι παιχνίδι.
- Η χρήση αυτού του προϊόντος προορίζεται μόνο για ένα παιδί.
- Να ελέγχετε περιοδικά ότι τα εξαρτήματα είναι όλα πλήρως κλειδωμένα.
- Αφαιρέστε και απορρίψτε τη συσκευασία με ασφαλές τρόπο. Οι σακούλες μπορεί να είναι επικίνδυνες, με κίνδυνο πνιγμού, εάν τις χειρίζονται τα παιδιά.
- Βεβαιωθείτε ότι όλοι οι χρήστες έχουν γνώση της σωστής λειτουργίας του προϊόντος.

ΣΥΝΤΗΡΗΣΗ ΚΑΙ ΚΑΘΑΡΙΣΜΟΣ

- Βεβαιωθείτε ότι όλες οι διατάξεις κλειδώματος λειτουργούν σωστά και ελέγχετε τακτικά ότι οι διατάξεις ασφαλείας είναι σωστά ασφαλισμένες και κλειδωμένες.
- Ελέγχετε τακτικά όλα τα μέρη που υπόκεινται σε φθορά ή σχίσιμο.
- Μην χρησιμοποιείτε λιπαντικά σπρέι, μην χρησιμοποιείτε ισχυρές ουσίες.
- Για τον καθαρισμό της καρέκλας, χρησιμοποιείτε ένα σφουγγάρι, ζεστό νερό και σαπούνι ή ουδέτερο απορρυπαντικό και στεγνώστε προσεκτικά.
- Οι δύσκολοι λεκέδες μπορούν να αφαιρεθούν με ουδέτερο απορρυπαντικό. Μην χρησιμοποιείτε ποτέ λειαντικές ουσίες με βάση την αμμωνία, χλωρίνη ή προϊόντα καθαρισμού με βάση το οινόπνευμα.
- Για τον καθαρισμό του καλύμματος ακολουθήστε τις οδηγίες που αναγράφονται στην ετικέτα καθαρισμού.

Το περιεχόμενο που υποδεικνύεται στη συνέχεια θα ισχύει από 01.01.2005 και αντικαθιστά σε κάθε περίπτωση και πλήρως οποιοδήποτε προγενέστερο μήνυμα αναφερόμενο στην εγγύηση που παρέχεται από την Foppa Pedretti S.p.A.

ΣΥΜΒΑΤΙΚΗ ΕΓΓΥΗΣΗ

Foppa Pedretti S.p.A. ε έδρα το Grumello del Monte (Italia) Via Volta 11, εγγυάται άμεσα στον Καταναλωτή ότι αυτό το Προϊόν, νέας κατασκευής, είναι απαλλαγμένο από ελαττώματα στα υλικά, στον σχεδιασμό και στην κατασκευή και συμμορφώνεται με τα χαρακτηριστικά που η ίδια δηλώνει.

Η παρούσα συμβατική εγγύηση ισχύει σε όλα τα Κράτη μέλη της Ευρωπαϊκής Ένωσης και δεν εξαιρεί ούτε περιορίζει τα δικαιώματα του Καταναλωτή, σύμφωνα με τις διατάξεις αναγκαστικού δικαίου έναντι του Πωλητή του Προϊόντος.

Για να επωφεληθεί από την παρούσα συμβατική εγγύηση ο Καταναλωτής θα πρέπει να επιστρέψει το ελαττωματικό Προϊόν στον Πωλητή, παρουσιάζοντας του την απόδειξη αγοράς του Προϊόντος από την οποία προκύπτουν

ευανάγνωστα η διεύθυνση του Πωλητή, η ημερομηνία αγοράς του Προϊόντος με τη σφραγίδα και υπογραφή του Πωλητή και την ένδειξη του ίδιου Προϊόντος ή εναλλακτικά τη ταμειακή νόμιμη απόδειξη, μη τροποποιημένη, από την οποία προκύπτουν καθαρά οι ίδιες πληροφορίες.

Η συμβατική εγγύηση ισχύει για Δώδεκα (12) μήνες από την ημερομηνία αγοράς του Προϊόντος. Κατά τη διάρκεια αυτής της περιόδου η Foppa Pedretti S.p.A. θα επισκευάσει ή θα αντικαταστήσει, κατά τη κρίση της, το ελαττωματικό Προϊόν. Η συμβατική εγγύηση χορηγείται στον τελικό αγοραστή του Προϊόντος (Καταναλωτή) και δεν εξαιρεί ούτε περιορίζει τα υποχρεωτικά δικαιώματα του Καταναλωτή, τα οποία προβλέπει ο νόμος ή/ και τα δικαιώματα που ο Καταναλωτής ενδέχεται να έχει έναντι του Πωλητή/ Μεταπωλητή του Προϊόντος.

ΕΞΑΙΡΕΣΕΙΣ ΤΗΣ ΣΥΜΒΑΤΙΚΗΣ ΕΓΓΥΗΣΗΣ.

Από την συμβατική εγγύηση εξαιρούνται οι ζημιές που προκλήθηκαν στο Προϊόν από τις ακόλουθες αιτίες: χρήση μη συμμορφωμένη με τις οδηγίες που περιέχει το φύλλο οδηγιών χρήσης και με την συναρμολόγηση, κρούσεις και πτώσεις, έκθεση του Προϊόντος στην υγρασία ή σε ακραίες θερμικές ή περιβαλλοντικές συνθήκες ή σε απότομες αλλαγές αυτών των συνθηκών, διάβρωση, οξειδωση, μη εξουσιοδοτημένες τροποποιήσεις ή επισκευές του Προϊόντος, επισκευές με χρήση μη εγκεκριμένων ανταλλακτικών, ακατάλληλη χρήση, κακή συντήρηση ή έλλειψη συντήρησης, ακατάλληλη συντήρηση σε σύγκριση με όσα υποδεικνύονται στο φύλλο οδηγιών χρήσης και συναρμολόγησης, εσφαλμένη συναρμολόγηση, ατυχήματα, ενέργειες τροφών ή ποτών, ενέργειες χημικών προϊόντων, αιτίες ανωτέρας βίας.

Σε κάθε περίπτωση η Foppa Pedretti S.p.A. δεν αναλαμβάνει καμία ευθύνη για ζημιές σε πρόσωπα ή πράγματα, πέρα από το Προϊόν, όταν αυτές οι ζημιές προκλήθηκαν από αμέλεια στις οδηγίες / συστάσεις / προειδοποιήσεις που περιέχει το εγχειρίδιο ή εναλλακτικά το “Φύλλο οδηγιών χρήσης και Συναρμολόγησης” το οποίο συνοδεύει κάθε Προϊόν που προορίζεται για τον κάτοχο/χρήστη. (όπως για καθαρά παραδειγματικό σκοπό, στη περίπτωση του Προϊόντος Κρεβατιού: “Παρακολουθείτε συνεχώς το μωρό. Ελέγχετε ότι τα σεντόνια και οι κουβέρτες δεν καλύπτουν το κεφάλι του μωρού...”).

Επιπλέον, η Foppa Pedretti S.p.A. δεν αναλαμβάνει καμία ευθύνη για ζημιές σε πρόσωπα ή πράγματα, όταν η θραύση των προϊόντων της προκλήθηκε από αλλοίωση των εξαρτημάτων του Προϊόντος που υπόκεινται σε φθορά. Όλα τα εξαρτήματα από πλαστικό υλικό, θεωρούνται εξαρτήματα του Προϊόντος που υπόκεινται σε φθορά.

КОМПОНЕНТЫ

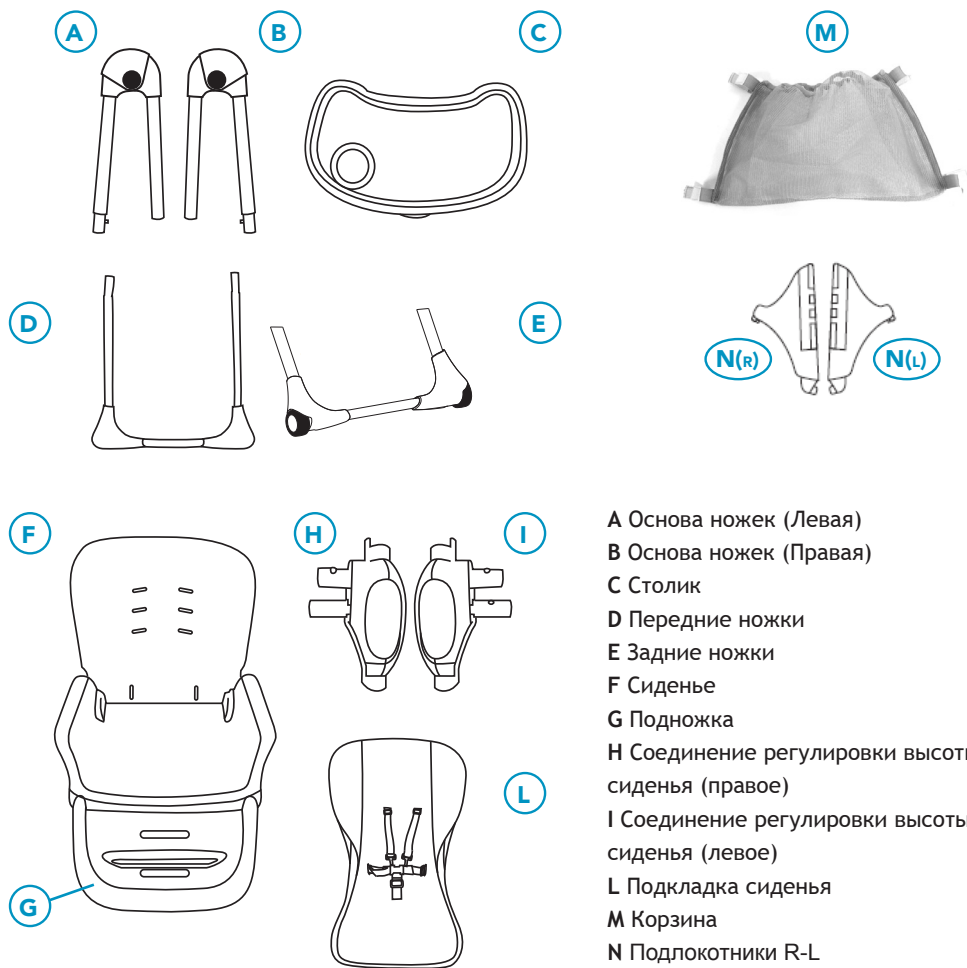

- A Основа ножек (Левая)
- B Основа ножек (Правая)
- C Столик
- D Передние ножки
- E Задние ножки
- F Сиденье
- G Подножка
- H Соединение регулировки высоты сиденья (правое)
- I Соединение регулировки высоты сиденья (левое)
- L Подкладка сиденья
- M Корзина
- N Подлокотники R-L

СБОРКА "N"

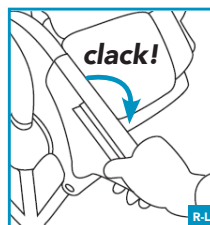
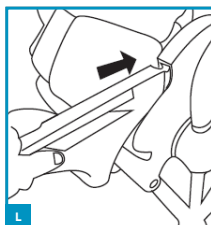
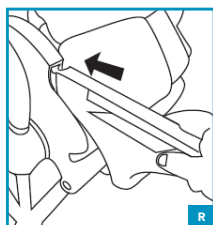
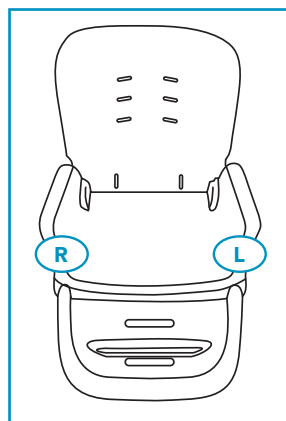

Как показано на рисунке.

СБОРКА



1

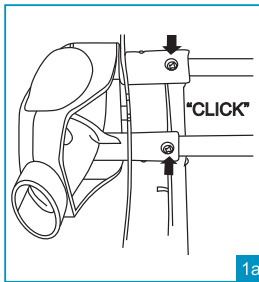

1а

ПРИКРЕПИТЬ К СИДЕНЬЮ СОЕДИНЕНИЕ РЕГУЛИРОВКИ ВЫСОТЫ (1)

ВНИМАНИЕ: у левого и правого креплений соединений регулировки различная конфигурация, для избежания возможных ошибок при сборке.

Зафиксируйте левое соединение регулировки высоты сиденья "L" как показано на рисунке 1. Прижимая металлические штыри к краям трубок в нижней части сиденья, вставьте соединение (L-L).

Части правильно закреплены только когда металлические штыри выходят из специальных отверстий, присутствующих на компонентах, щелчок также подтвердит правильную фиксацию (рис.1а).

Повторите действия с правым соединением регулировки высоты "R" с другой стороны сиденья (R-R).

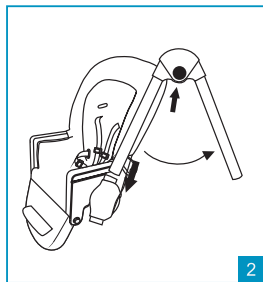

2

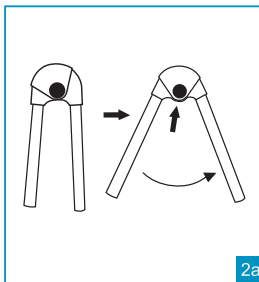

2а

КРЕПЛЕНИЕ СИДЕНЬЯ К ОСНОВЕ НОЖЕК (2)

ВНИМАНИЕ: две основы ножек, правая и левая, имеют различную конфигурацию, для избежания возможных ошибок при сборке. Нажмите кнопку открытия / закрытия на основе и раздвиньте ножки пока не услышите щелчок, подтверждающий фиксацию в открытом положении (рис. 2а).

Повторите действия с другой основой ножек.

Оставив кнопку открытия / закрытия с внешней стороны, вставьте переднюю ножку основы в левое соединение регулировки сиденья (L-L), как показано на рисунке 2.

Повторите действия со второй основой ножек (R-R).

По окончании сборки, поднимите сиденье вверх до его фиксации в одном из 6 возможных положений. Убедитесь что сиденье зафиксировано в одном и том же положении на каждой основе ножек.

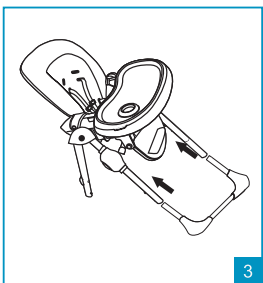

3

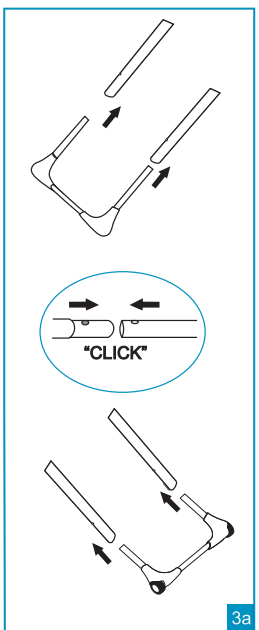

3а

СБОРКА ПЕРЕДНИХ И ЗАДНИХ НОЖЕК (3)

ВНИМАНИЕ: у креплений передних и задних ножек различная конфигурация, для избежания возможных ошибок при сборке.

• **Передние ножки (компонент без колесиков):** прижимая металлические штыри к концам труб, вставьте передние ножки в основу с передней стороны (рис. 3)

Компонент правильно закреплен только когда металлические штыри выходят из предназначенных для них отверстий и если вы услышите щелчок фиксации (рис.3а).

• **Задние ножки (компонент с колесиками):** прижимая металлические штыри к концам труб, вставьте задние ножки в основу с задней стороны.

Компонент правильно закреплен только когда металлические штыри выходят из предназначенных для них отверстий и если вы услышите щелчок фиксации (рис.3а).

СБОРКА

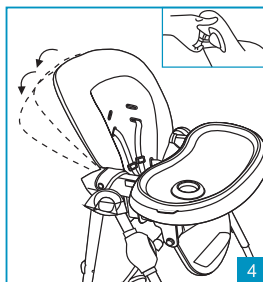

РЕГУЛЯЦИЯ НАКЛОНА СПИНКИ (4)

Спинка стульчика может регулироваться в 3 положениях.

Чтобы отрегулировать наклон спинки, нажмите кнопку вверх задней части спинки, поднимите или опустите спинку до желаемого положения и отпустите рычаг. Спинка заблокируется в одном из трех отверстий в задней части подлокотников и вы услышите щелчок подтверждающий фиксацию (рис.4).

Вы можете это сделать также если ребенок находится в сиденье.

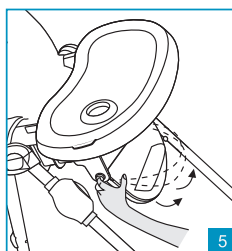

5

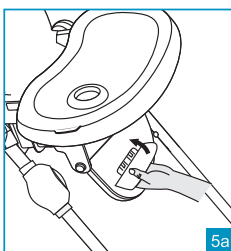

5a

РЕГУЛЯЦИЯ ПАНЕЛИ ДЛЯ НОГ (5)

Панель для ног может регулироваться в 2 положениях.

Нажмите одновременно две кнопки боковой регулировки и поднимите или опустите панель.

Отпустите кнопки и убедитесь что панель зафиксирована правильно в желаемом положении.

РЕГУЛЯЦИЯ ПОДНОЖКИ (5a)

Стульчик оборудован подножкой, регулируемой в 3 уровнях высоты.

Из исходного положения, покрутите подножку вверх чтобы вынуть ее из отверстий (рис.5a). Вставьте подножку в отверстия на желаемом уровне.

Покрутите подножку вниз чтобы зафиксировать ее в новом положении. Убедитесь в правильной фиксации перед использованием.

Покрутите подножку вниз чтобы зафиксировать ее в новом положении. Убедитесь в правильной фиксации перед использованием.

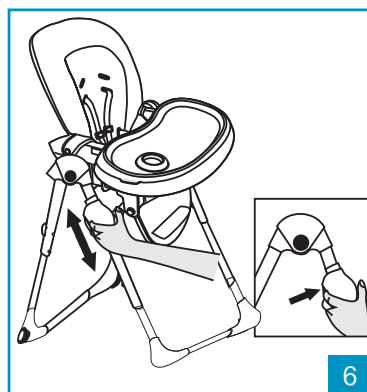

6

РЕГУЛЯЦИЯ ВЫСОТЫ СИДЕНЬЯ СТУЛЬЧИКА (6)

Стульчик регулируется в 6 уровнях высоты.

- **Поднять сиденье:** возьмите сиденье за верхнюю часть и поднимите его на желаемую высоту.

- **Опустить сиденье:** одновременно нажмите кнопки на каждом соединении регулировки высоты и опустите сиденье в желаемое положение. Отпустите кнопки.

Убедитесь что сиденье правильно зафиксировано в новом положении и что указывающие уровень высоты номера одинаковы с обеих сторон.

ВНИМАНИЕ: производите регулировку высоты сиденья при отсутствии в нем ребенка.

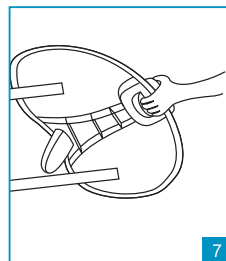

7

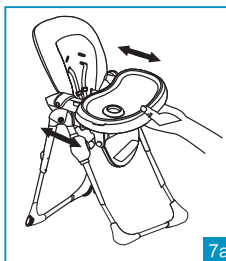

7a

СБОРКА СТОЛИКА (7)

Нажимая рычаг, расположенный в нижней части столика, установите его на сиденье, убедившись что подлокотники находятся между доводчиками, расположенными в нижней части столика. Отпустите рычаг и толкните столик внутрь сиденья, пока он не заблокируется. Щелчок подтвердит правильную фиксацию.

ВНИМАНИЕ: перед использованием убедитесь что столик правильно закреплен на подлокотниках.

ВНИМАНИЕ: никогда не оставляйте столик в положении, при котором на подлокотниках виден значок опасности: это НЕ безопасно!

ВАЖНО: перед использованием убедитесь что столик правильно закреплен, потяните его не нажимая рычаг. Столик должен остаться на месте.

СБОРКА

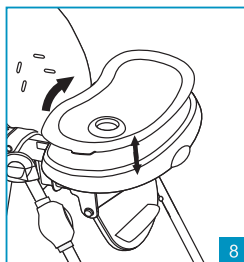

СНЯТЬ ВНУТРЕННИЙ ПОДНОС (8)

Чтобы снять внутренний поднос (8), потяните его боковые крепления в стороны и поднимите его.

Внутренний поднос прикрепляется к столику при давлении. Чтобы его прикрепить, положите его на столик и надавите вниз, крепления подноса зафиксируют его на столике.

ВНИМАНИЕ: перед каждым использованием убедитесь что внутренний поднос хорошо прикреплен к столику.

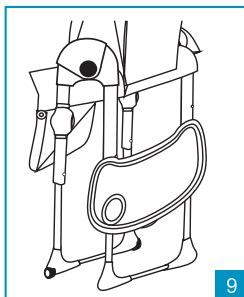

УБРАТЬ СТОЛИК (9)

Столик, когда он не используется, может быть подвешен на специальных крюках сзади структуры (9).

Снимите столик с сиденья и подвесьте его как показано на рисунке. Выровняйте металлические штыри, расположенные на основе ножек, и вставьте их в отверстия на нижней стороне столика.

Надавите вниз и закрепите столик на структуре.

Для того чтобы снять столик поднимите его вверх, когда он закреплен, толкните для фиксации в положении.

Чтобы снять столик, поднимите его вверх и снимите его на расстоянии от ножек.

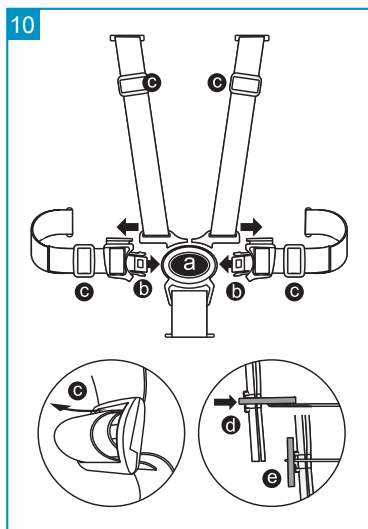

ПЯТИТОЧЕЧНОЕ КРЕПЛЕНИЕ (10)

ВНИМАНИЕ: использование пятиточечного крепления необходимо для безопасности ребенка.

ВНИМАНИЕ: столик, закрепленный на сиденье, не гарантирует безопасность ребенка. Всегда используйте ремни крепления!

Стульчик оборудован пятиточечной системой крепления.

• **Расстегнуть замок:** Нажмите кнопку (a) и выньте компоненты (b)

• **Застегнуть замок:** Вставьте компоненты (b) в замок (a), щелчок подтвердит правильное крепление.

Отрегулируйте ремни в зависимости от телосложения ребенка, используя регуляторы (c).

Отрегулируйте бретели в зависимости от роста ребенка. Бретели должны быть зафиксированы в отверстиях на уровне плеч ребенка.

• **Чтобы отрегулировать бретели или снять крепления,** окрутите блокирующее пластиковое кольцо "бретелей" или "ремня безопасности", расположенные сзади спинки (d) и выньте ремень потянув его с внутренней стороны сиденья, через отверстия в корпусе и подкладке сиденья.

• **Чтобы прикрепить бретели,** вставьте пластиковое кольцо, находящееся на конце бретели, в отверстия в подкладке, соответствующие отверстиям в корпусе. Покрутите кольцо с внешней стороны спинки, в вертикальном положении (e). Убедитесь в правильной фиксации. Потяните бретели с внутренней стороны спинки, они не должны вылезать. Убедитесь что

бретели вставлены в находящиеся на одинаковом уровне отверстия в спинке.

ВАЖНО: крепление должно использоваться только тогда когда все его компоненты закреплены.

ВАЖНО: перед каждым использованием регулируйте крепление.

СБОРКА

11

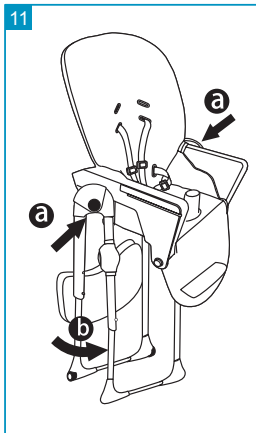

СЛОЖИТЬ СТУЛЬЧИК (11)

ЗАКРЫТИЕ

ВНИМАНИЕ: убедитесь в том что когда вы складываете стульчик, дети находятся на расстоянии от вас. Убедитесь что подвижные части стульчика не касаются тела ребенка.

ВНИМАНИЕ: уберите столик прежде чем начинать складывать стульчик, и закрепите его на задней части структуры при помощи специальных крючков. Смотреть инструкцию 9. Приведите спинку и панель для ног в вертикальное положение.

Чтобы уменьшить занимаемое пространство, отрегулируйте сиденье в самом нижнем положении, смотреть инструкцию 6

Нажмите кнопки, расположенные в центре соединений основы ножек, и одновременно, при помощи ноги, сведите вместе ножки стульчика (рис.11), пока не услышите щелчок фиксации в закрытом положении.

12

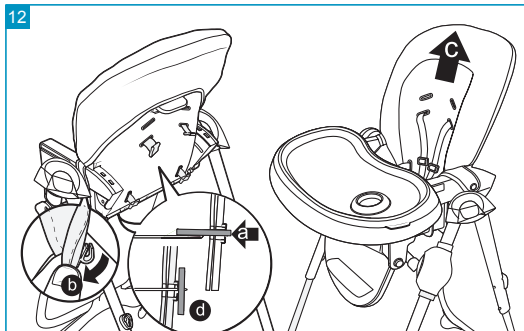

СНЯТЬ ПОДКЛАДКУ ДЛЯ СТИРКИ (12)

Покрутите пластиковое кольцо блокирования бретелей и центрального ремня с задней части спинки (а), и выньте ремень, потянув его с внутренней стороны сиденья через отверстия в корпусе и подкладке.

Покрутите пластиковое кольцо блокирования пахового ремня с нижней стороны сиденья и выньте ремень, потянув его с внутренней стороны сиденья через отверстия в корпусе и подкладке.

Расстегните кнопки, фиксирующие подкладку сбоку от подлокотников (b)

Снимите подкладку с сиденья.

КАК НАДЕТЬ ПОДКЛАДКУ

Положите подкладку на сиденье.

Вставьте пластиковое кольцо, находящееся на конце бретели, в отверстия в подкладке и соответствующие им отверстия в корпусе. Покрутите кольцо в вертикальном положении, с внешней стороны спинки. Проверьте фиксацию. Вставьте пластиковое кольцо, находящееся на конце центрального ремня, в отверстия в подкладке и соответствующие им отверстия в корпусе. Покрутите кольцо в вертикальном положении, с внешней стороны спинки. Проверьте фиксацию.

13



КАК НАДЕТЬ КОРЗИНА

Закрепить корзина с помощью вкладок липучки, как показано на рисунке.



ВАЖНО!

ПРОЧТИТЕ ВНИМАТЕЛЬНО И СОХРАНИТЕ ДЛЯ ДАЛЬНЕЙШЕГО ПОЛЬЗОВАНИЯ.

ВНИМАНИЕ

- **“ВНИМАНИЕ: Никогда не оставляйте ребенка без присмотра”.**
 - **«Обязательно пользуйтесь удерживающими ремнями».**
 - **«Опасность падения: не разрешайте ребенку самостоятельно взбираться на стульчик».**
 - **«Пользуйтесь стульчиком лишь в том случае, если все его компоненты правильно закреплены и отрегулированы».**
 - **«Следите за риском, возникающим в связи с присутствием открытого огня либо других источников тепла, расположенных вблизи стульчика».**
 - **«Следите за риском опрокидывания стульчика в том случае, если ребенок оттолкнется ножками от стола либо от любой другой конструкции».**
- Использование удерживающего ремня безопасности с межножным разделителем, правильно пристегнутого к сиденью, барьера и набивного вкладыша необходимо для гарантии безопасности ребенка при использовании изделия в конфигурации в виде стула. Обязательно пользуйтесь ремнями безопасности.
 - **Изделие предназначено для детей, способных сидеть самостоятельно, в возрасте до 3 лет либо весом до 15 кг.**
 - **ПРЕДУПРЕЖДЕНИЕ:** Сборку должен производить только взрослый человек.
 - Перед использованием убедитесь что сборка произведена правильно.
 - **ПРЕДУПРЕЖДЕНИЕ:** Не используйте стульчик если не хватает какого либо компонента, если какие либо компоненты сломаны или оторваны..
 - **ПРЕДУПРЕЖДЕНИЕ:** Нельзя использовать стульчик если один из компонентов закреплен неправильно или непрочно.
 - Нельзя использовать компоненты, запчасти и аксессуары, которые не предоставлены или не одобрены производителем.
 - **ПРЕДУПРЕЖДЕНИЕ:** используйте стульчик только когда ваш ребенок в состоянии самостоятельно сидеть, с возраста от 6 месяцев.
 - **ПРЕДУПРЕЖДЕНИЕ:** Стульчик подходит для детей весом максимум 15кг.
 - **ПРЕДУПРЕЖДЕНИЕ:** Никогда не оставляйте ребенка на стульчике без присмотра.
 - **ПРЕДУПРЕЖДЕНИЕ:** Всегда используйте ремни безопасности, чтобы избежать падения ребенка с изделия и риска серьезных увечий.
 - **ПРЕДУПРЕЖДЕНИЕ:** Регулярно контролируйте ремни безопасности, что они хорошо закреплены, не повреждены и в хорошем состоянии.
 - **ПРЕДУПРЕЖДЕНИЕ:** Убедитесь что ремни прочно зафиксированы и отрегулированы на подходящем для ребенка уровне.
 - **ПРЕДУПРЕЖДЕНИЕ:** Пятиточечное крепление должно использоваться только когда прикреплены все компоненты.
 - **ПРЕДУПРЕЖДЕНИЕ:** Столик, прикрепленный к сиденью, не гарантирует безопасности ребенка. Всегда используйте РЕМНИ безопасности!
 - **ПРЕДУПРЕЖДЕНИЕ:** НИКОГДА не поднимайте сиденье и не регулируйте его если в нем находится ребенок.
 - **ВНИМАНИЕ:** Никогда не ставьте стульчик вблизи стен или окон, где ребенок может залезть на веревки, шторы или что-то иное, а также есть риск удушья.
 - **ПРЕДУПРЕЖДЕНИЕ:** Близость огня или других источников тепла, как электрические и газовые обогреватели, может быть опасна.
 - Не ставьте стульчик возле лестниц.
 - Не ставьте стульчик на приподнятые поверхности, такие как стол, рабочая поверхность и т.д.
 - Используйте изделие только на ровных поверхностях.
 - Не использовать как кресло на транспортных средствах.
 - Не перемещайте изделие когда в нем находится ребенок.
 - **ВНИМАНИЕ:** При раскладывании и складывании стульчика убедитесь что ребенок не находится поблизости. При регулиции (наклоне спинки, прикреплении столика) убедитесь что подвижные части стульчика не

ПРЕДУПРЕЖДЕНИЯ

находятся в контакте с ребенком.

- Не позволяйте ребенку самому залезать на стульчик, играть с ним или висеть на нем. Это изделие - не игрушка.
- Это изделие предназначено для использования только одним ребенком.
- Периодически контролируйте прочность крепления всех компонентов.
- Снимите упаковку и избавьтесь от нее соблюдая меры безопасности. Пакеты могут быть опасны если попадут в руки к ребенку, есть риск удушья.
- Убедитесь что все пользователи ознакомлены с правилами использования изделия.

УХОД ЗА ИЗДЕЛИЕМ

- Убедитесь что все блокирующие устройства хорошо работают и регулярно контролируйте крепления и фиксацию устройств безопасности.
- Регулярно контролируйте компоненты, которые могут износиться или порваться.
- Не используйте смазывающие препараты, не используйте сильнодействующие чистящие средства.
- Для чистки стульчика используйте губку, теплую воду и мыло или нейтральное чистящее средство.
- Устойчивые пятна убираются при помощи нейтрального чистящего средства. Аккуратно вытрите стульчик после чистки.
- Не используйте абразивные препараты, препараты на основе аммиака, хлора или спирта.

ГАРАНТИЙНЫЕ ОБЯЗАТЕЛЬСТВА

Нижеуказанные положения вступают в действие с 01.01.2005 г. и полностью заменяют любую другую информацию, что касается гарантии, предоставляемой компанией Forpa Pedretti S.p.A., являясь.

ГАРАНТИЙНЫЕ ОБЯЗАТЕЛЬСТВА

компании Forpa Pedretti S.p.A. официально зарегистрированной по адресу: Grumello del Monte (Italia) Via Volta 11, которая гарантирует непосредственно Потребителю, что данное изделие, только что выпущенное с фабрики, не имеет дефектов ни материалов, ни проектирования, ни производственных, и соответствует заявленным характеристикам.

Настоящая гарантия действительна во всех странах-членах ЕЭС и не исключает и не ограничивает права Пользователя, в соответствии с законодательством, регламентирующим взаимоотношения с Производителем Изделия.

Чтобы воспользоваться данной гарантией, Потребитель должен принести дефектное Изделие Продавцу, предоставив документ, удостоверяющий о приобретении Изделия, с печатью и подписью Продавца и указанием названия Изделия или, как альтернатива, фискальный кассовый чек, без каких-либо изменений, из которого чётко видна вся указанная до этого информация. Гарантия имеет срок действия двенадцать (12) месяцев с даты приобретения Изделия.

В течение вышеуказанного срока компания Forpa Pedretti S.p.A. обязуется отремонтировать или заменить, на свой выбор, дефектное Изделие. Гарантия предоставляется конечному Покупателю Изделия (Пользователю) и не исключает и не ограничивает прав данного Пользователя, предусмотренных действующим законодательством и/или правами Пользователя, на предъявление своих прав в адрес Дилера/ Продавца Изделия.

НЕ ПОКРЫВАЮТСЯ ГАРАНТИЕЙ.

. Гарантией не покрывается ущерб, связанный с использованием Изделия, возникший по следующим причинам: неправильное использование, не соответствующее указаниям, содержащимся во вкладыше с инструкциями по монтажу и эксплуатации, удары и падения изделия, Изделие подвергалось воздействию влажности или экстремальным температурам и неблагоприятным условиям окружающей среды с постоянной сменой этих условий, коррозии и окислению, а также несанкционированному ремонту или модификации, Изделие использовалось не по назначению или неправильно, без соблюдения указаний в инструкциях по монтажу и эксплуатации, при плохом уходе или отсутствии такового, ремонте с использованием неоригинальных запчастей, по причине неправильной сборки, аварии, воздействия пищи или напитков, химических веществ, а также вследствие чрезвычайных обстоятельств.

В любом случае, компания Forpa Pedretti S.p.A. не несёт никакой ответственности за ущерб, причинённый людям или предметам, отличным от Изделия, по причине несоблюдения указаний / предписаний / предупреждений, содержащихся в данном руководстве или, как альтернатива, в “Инструкции по монтажу и эксплуатации”, сопровождающей каждое Изделие и предназначенное для владельца/пользователя. (например, чисто в качестве примера, в случае Детской кровати: “Никогда не оставляйте без присмотра ребёнка. Контролируйте, чтобы голова ребёнка не оказалась покрытой простынёй или одеялом...”).

Компания Forpa Pedretti S.p.A., кроме прочего, не несёт никакой ответственности за ущерб, причинённый людям или имуществу, если поломка её продукции связана с разрушением компонентов Изделия, подвергаемых нормальному износу. Компонентами, подвергающимися нормальному износу, считаются все пластмассовые компоненты Изделия.

COMPONENTE

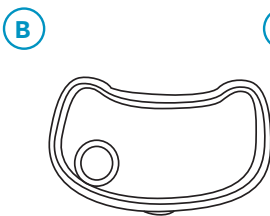
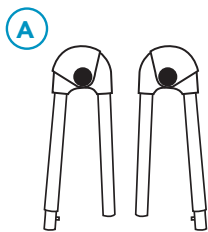

C

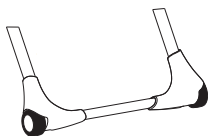
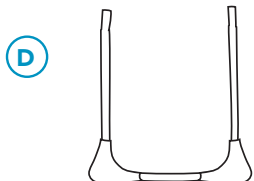
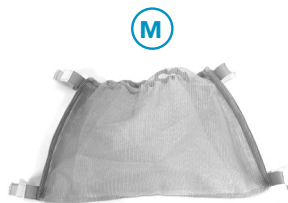

E

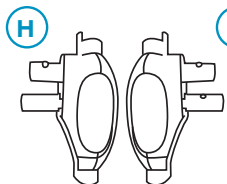
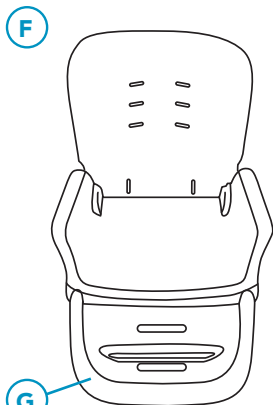
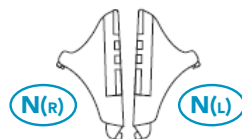

I

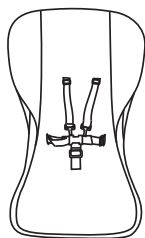

L

- A.** Cadru Picioare (STANGA)
- B.** Cadru Picioare (DREAPTA)
- C.** Tavita
- D.** Picior Din Fata
- E.** Picior Din Spate
- F.** Sezut/Scaun
- G.** Suport Pentru Picioare
- H.** Scaun Cu Articulatie De Reglare A Inaltimii (DREAPTA)
- I.** Scaun Cu Articulatie De Reglare A Inaltimii (STANGA)
- L.** Captuseala Scaunului
- M.** Cosului
- N.** Cotieră R-L

ASAMBLARE "N"

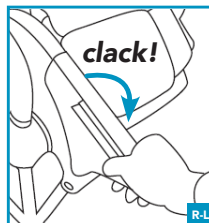
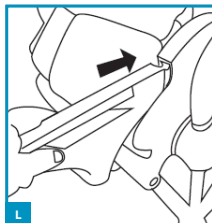
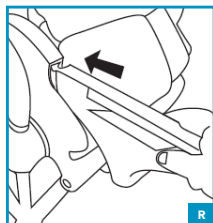
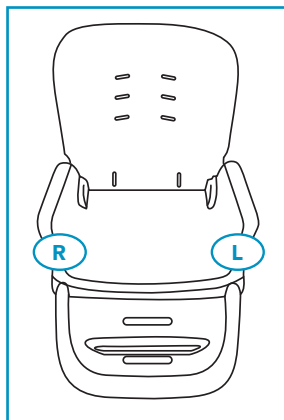

După cum se arată.

ASAMBLARE

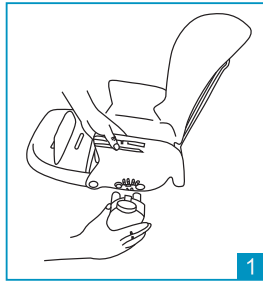

1

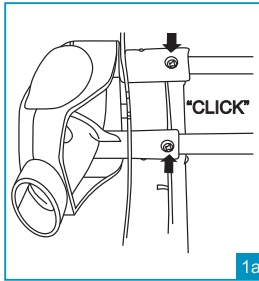

1a

ATASAREA BALAMALELOR DE AJUSTARE A INALTIMII SCAUNULUI (1)

ATENȚIE: Balamalele de ajustare a înălțimii scaunului stanga/dreapta au o forma diferita pentru a preveni asamblarea in mod gresit.

Fixeaza balamaua de ajustare a înălțimii scaunului stanga "L", asa cum se arata in figura 1. Tinand in jos piniile de metal situate la capetele tuburilor din partea de jos a scaunului, introduceți balamaua (L-L). Partile sunt corect fixate atunci cand piniile metalice sunt corect eliberate in gaurile situate pe componente; veti auzi un click atunci cand acestea sunt intrate corect in pozitie (fig. 1a). Se repeta acest procedeu pentru reglarea înălțimii scaunului pentru balamaua din dreapta „R”, pe partea opusa a scaunului (R-R).

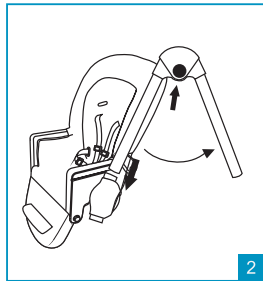

2

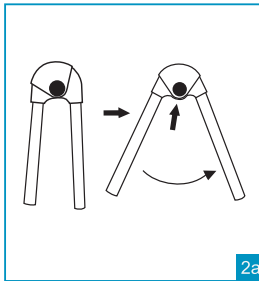

2a

MONTAREA SCAUNULUI PE CADRUL PICIOARELOR (2)

ATENȚIE: Cadrele picioarelor stanga si dreapta au o forma diferita pentru a preveni ca acestea sa fie asamblate in mod gresit. Apasa butonul deschidere/inchidere de pe cadru si extinde picioarele pana cand auzi un click care indica ca sunt blocate intr-o pozitie deschisa (Fig.2a).

Repeta acelasi procedeu cu al doilea cadru de picior. Lasand butonul inchis/deschis cu fata spre exterior, introduceți partea frontala a piciorului cadrului din stanga in balamaua care ajusteaza partea stanga a scaunului, asa cum se arata in figura 2. Se va repeta acest proces cu al doilea cadru picior (R-R). Odata ce asamblarea este completa, ridicati scaunul pana cand se blocheaza intr-una din cele 6 pozitii posibile. Verifica daca scaunul este blocat in aceeasi pozitie pe fiecare cadru picior.

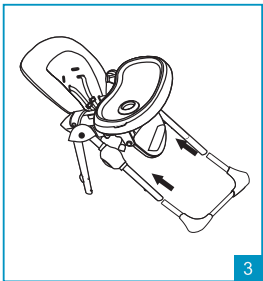

3

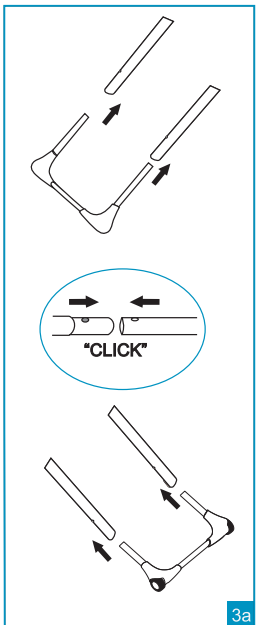

3a

ASAMBLAREA PICIOARELOR DIN FATA SI DIN SPATE (3)

ATENȚIE: Picioarele din fata si din spate care se ataseaza au forme diferite pentru a preveni ca acestea sa fie asamblate diferit.

• **Picioarele din fata (componentele fara roti):** Tinand in jos piniile metalice situate la capetele tuburilor, se va introduce componenta piciorului din fata in cadrul picior din partea din fata (fig.3).

Piese sunt fixate corect cand piniile metalice sunt eliberate in orificiile situate pe componente; se va auzi un click atunci cand sunt corect blocate in pozitie (fig.3a).

• **Picioarele din spate (componentele cu roti):** Tinand in jos piniile metalice situate la capetele tuburilor, se va introduce componenta picioarelor din spate in cadrul picior din spate (fig.3).

Piese sunt fixate corect cand piniile metalice sunt eliberate in orificiile situate pe componente; se va auzi un click atunci cand sunt corect blocate in pozitie (fig. 3a).

ASAMBLARE

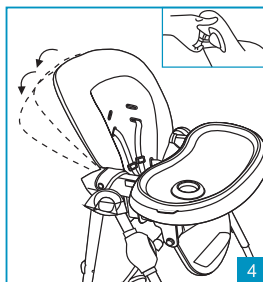

REGLAREA SPATARULUI (4)

Spatarul scaunului de masa poate fi inclinat in 3 pozitii.

Pentru a regla spatarul, apasati butonul situat in partea de sus din spate, ridicati sau inclinati spatarul pana in pozitia dorita si eliberati maneta. Spatarul se va bloca intr-un din cele 3 pozitii, in partea din spate a cotierelor si veti auzi un click atunci cand este cuplat (Fig.4).

Acest procedeu poate fi facut si cu copilul in scaunul de masa.

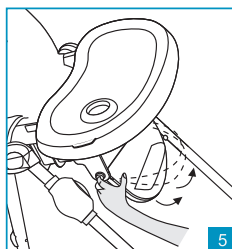

5

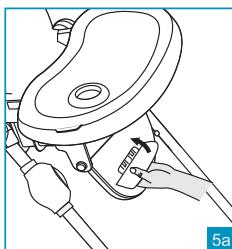

5a

REGLAREA SUPORTULUI PENTRU PICIOARE (5)

Supportul de picioare poate fi ajustat in 2 pozitii.

Apasati cele doua butoane de reglare laterala, in acelasi timp, si ridicati sau coborati suportul pentru picioare.

Eliberati butoanele si verificati daca suportul pentru picioare s-a blocat in pozitia corecta.

REGLAREA SUPORTULUI PENTRU PICIOARE (5a)

Scaunul este echipat cu suport pentru picioare care poate fi pozitionat la 3 inaltimi diferite.

Din pozitia de utilizare, rotiti in sus suportul pentru picioare pentru a-l indeparta de scaun (Fig. 5a). Scoateti si reintroduceti suportul

pentru picioare la inaltimea dorita. Rotiti in jos suportul pentru picioare pentru a-l fixa in noua pozitie. Inainte de utilizare, verificati daca acesta este blocat corect.

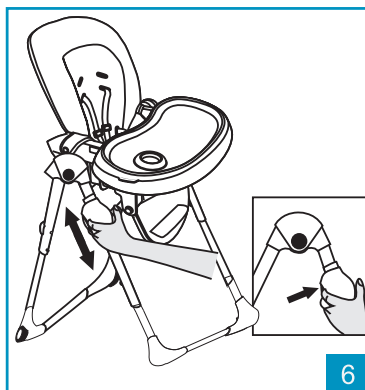

6

REGLAREA INALTIMII SCAUNULUI DE MASA (6)

Scaunul de masa poate fi pozitionat in 6 inaltimi diferite.

- **Pentru a inalta scaunul de masa:** Tineti spatarul de partea de sus si trageți de el in sus, pana cand ajunge la inaltimea dorita.

- **Pentru a cobori/lasa scaunul de masa:** Apasati simultan butoanele de pe fiecare balama de ajustare a inaltimii si coborati scaunul in pozitia dorita. Eliberati butoanele.

Asigurati-va ca scaunul este blocat corect in noua pozitie si ca numarul care indica pozitia de reglare este acelasi in ambele parti.

ATENTIE: Asigurati-va ca reglati scaunul fara copil in el.

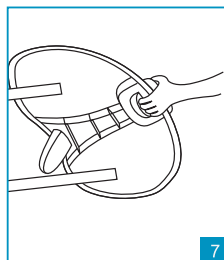

7

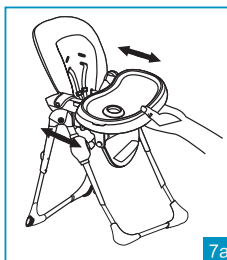

7a

MONTAREA TAVITEI (7)

Tine apasat manerul din partea de dedesubt a tavitei (7) si aseaza tava pe scaun, verificand daca cotierele sunt in interiorul ghidajelor situate in partea de jos a tavitei.

Elibereaza maneta si impinge tava in interiorul scaunului, pana cand se fixeaza in pozitie. Un click va indica faptul ca s-a blocat corect in pozitie.

ATENTIE: Verificati intotdeauna tavita inainte de utilizare daca este atasata si blocata corect pe cotiere.

ATENTIE: Nu lasati niciodata tavita intr-o pozitie unde semnul de avertizare a pericolului este vizibil pe cotiere: acest lucru nu este sigur.

IMPORTANT: Verificati inainte de utilizare daca tavita este corect blocata in pozitia aleasa, tragand-o spre exterior, fara a apasa pe maner; tavita ar trebui sa stea in loc.

ASAMBLARE

INLATURAREA TAVITEI DIN INTERIOR (8)

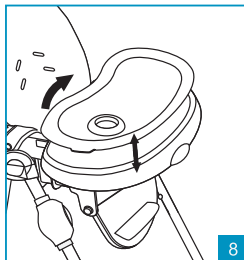

Pentru a inlatura tavita din interior (8) trage clipsurile din lateral si ridica tavita. Tavita din interior este fixata pe tavita principala folosind un mecanism de presare. Pentru a atasa tavita interioara, pune-o deasupra tavitei principale si apas-o in jos. Clipsurile de siguranta vor bloca tavita interioara in tavita principala.

ATENTIE: Verificati intotdeauna ca tavita interioara sa fie corect fixata in tavita principala (sa faca click), inainte de fiecare utilizare.

DEPOZITAREA TAVITEI (9)

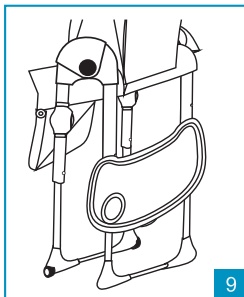

Cand nu utilizati scaunul, tavita poate fi atasata in partea din spate a cadrului picioarelor, folosind cele doua carlige de agatare (Fig. 9).

Indepartati tavita de la scaun si pozitionati-o ca in figura. Alinai si introduceti pinii de atasare pe suportul piciorului in ghidajele de fixare situate pe dedesubtul tavitei.

Apasati in jos pentru a atasa tavita la cadru.

Pentru a scoate tavita din cadru, ridicati-o in sus.

10

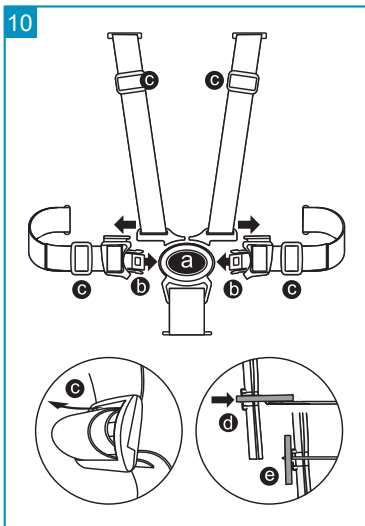

SIGURANTA CENTURILOR(10)

ATENTIE: Folosind centurile de siguranta cu piciorul separator este important sa asigurati siguranta copilului.

ATENTIE: Doar tavita atasata la scaun nu garanteaza siguranta copilului.

Intotdeauna folositi centurile de siguranta! Scaunul de masa este echipat cu centuri de siguranta cu prindere in 5 puncte.

- **Desprinderea cataramei:** Apasa butonul (a) si trage afara componentele (b).
- **Prinderea cataramei:** introduceti componentele (b) in catarama (a); veti auzi un click atunci cand acestea sunt atasate corect.

Reglati centurile de siguranta in functie de inaltimea copilului, folosind dispozitivele de reglare (c).

Reglati pozitia curelelor sau a centurilor de la piept, in functie de inaltimea copilului. Cureaua trebuie sa fie reglata in fantele/orificiile apropiate de umerii copilului.

- **Pentru a regla centurile sau pentru a indeparta cureaua de siguranta,** rotiti inelul de plastic a curelei de siguranta de pe partea din spate a spatarului (d) si scoateti centura tragand-o de pe partea interioara a scaunului, prin fantele din carcasa scaunului si captuseala.

- **Pentru a reajusta/remonta curelele,** se introduce inelul din plastic, fixat la capatul curelei, prin fantele din tesatura si fantele corespunzatoare din carcasa scaunului. Rotiti inelul intr-o pozitie verticala, pe partea exteriora a spatarului (e). Asigurati-va ca este corect montat si blocat. Cand veti trage curelele din

partea interioara a scaunului, curelele nu trebuie sa se decupleze. Asigurati-va intotdeauna ca centurile sunt pozitionate in fantele spatarului situate la aceea si inaltime.

IMPORTANT: Centurile trebuie sa fie utilizate numai cu toate componentele atasate.

IMPORTANT: Ajustati curelele/centurile corect de fiecare data cand este utilizat scaunul auto.

ASAMBLARE

11

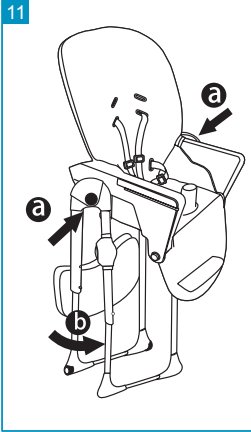

RPLIEREA SCAUNULUI DE MASA (11)

INCHIDERE

ATENȚIE: Asigurați-va ca copilul, precum și alți copii, se află la o distanță sigură când veți face următorii pași. Asigurați-va ca părțile mobile ale scaunului nu vin în contact cu corpul copilului în timpul următoarelor etape.

ATENȚIE: În cazul în care în timpul utilizării, scoateți tavita înainte de a închide/plia scaunul, puteți pune tavita în partea din spate a cadrului picioarelor cu ajutorul celor două carlige. A se vedea pasul 9.

Reglați spatarul și suportul pentru picioare într-o poziție verticală.

Pentru a reduce dimensiunile, vă recomandăm să reglați scaunul în poziția cea mai joasă. Vezi etapa 6.

Apasați butoanele situate în centrul articulațiilor de pe cadrul picioarelor și, în același timp, folosind piciorul pentru a vă ajuta, apropiați picioarele scaunului (Fig.11) până când veți auzi un click pentru a indica faptul că acestea sunt blocate în poziția închisă.

12

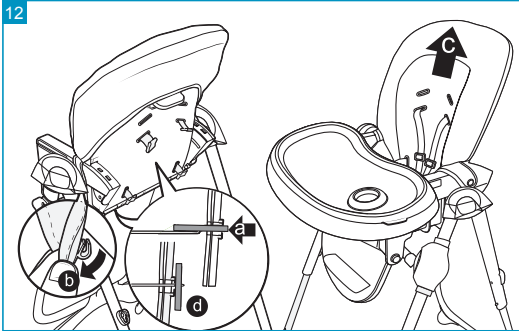

INDEPARTAREA HUSEI PENTRU SPALARE (12)

Rotiți inelul de plastic din poziția de blocare a centurilor de siguranță de pe partea din spate a spatarului (a) și scoateți centurile tragându-le de pe partea interioară a scaunului prin fantele din carcasa scaunului și din captuseala. Rotiți inelul de blocare din plastic al piciorului separator de pe dedesubtul scaunului și scoateți cureaua tragând-o pe partea interioară a scaunului, prin fantele din carcasa scaunului și captuseala.

Declipsați butonul de apăsare care fixează materialul pe părțile laterale ale cotierei (b).

Scoateți captusala de pe scaun.

ASAMBLAREA HUSEI

Puneți husa pe scaun.

Introduceți inelul din plastic fixat la capatul centurii care vine în jurul umerilor prin fantele din captusala și fantele corespunzătoare din carcasa scaunului.

Rotiți inelul într-o poziție verticală, pe partea exterioară a spatarului. Verificați dacă a fost blocat corect.

Introduceți inelul din plastic, situat la capatul centurii care vine în jurul turului, prin fantele din captusala și cele din carcasa scaunului. Rotiți inelul într-o poziție verticală, pe partea exterioară a spatarului. Verificați dacă a fost blocat corect.

Introduceți inelul din plastic fixat la capatul centurii piciorului separator, prin fantele din captusala și fantele corespunzătoare din carcasa scaunului.

Rotiți inelul într-o poziție verticală, pe partea exterioară a spatarului. Verificați dacă a fost blocat corect.

13



ASAMBLAREA COSULUI

Strângeți cosului utilizând filele Velcro, după cum se arată.



IMPORTANT!

CITITI CU ATENȚIE SI PASTRATI PENTRU REFERINTE VIITOARE

ATENȚIE

- "ATENȚIE: Nu lăsați niciodată copilul nesupravegheat".
- "Folosți întotdeauna sistemele de oprire".
- "Nu lăsa copiii să se urce per acest produs".
- "Folosește produsul doar dacă toate componentele sunt asamblate corect".
- "Nu lăsa produsul în apropierea unei surse de căldură sau flacără deschisă".
- "Atenție la riscul de răsturnare în cazul în care copilul se împinge cu picioarele în masă sau în orice altă structură".
- Hamurile de siguranță și centura dintre picioare trebuie să fie corect prinse de scaun, de bară frontală de siguranță și de husa textilă, pentru a garanta siguranța copilului dumneavoastră în timp ce folosește acest produs ca scaun înalt de masă. Folosiți mereu hamurile de siguranță.
- **Acest produs este destinat copiilor care pot să stea singuri în picioare și până la 3 ani sau cu o greutate maximă de 15 kg.**
- **ATENȚIE:** Scaunul de masă poate fi asamblat numai de un adult.
- Asigurați-vă că este corect asamblat înainte de utilizare.
- **ATENȚIE:** Nu utilizați scaunul de masă în cazul în care orice parte este crăpată, ruptă sau lipsă.
- **ATENȚIE:** Acest scaun de masă nu trebuie utilizat dacă unul dintre elemente nu a fost asamblat sau atasat corect sau adecvat.
- Nu folosiți componente, piese de schimb sau accesorii care nu au fost furnizate sau aprobate de către producător.
- **ATENȚIE:** Utilizați acest scaun de masă numai când copilul este capabil să stea în poziție verticală fără ajutor și are vârsta peste 6 luni.
- **ATENȚIE:** Scaunul de masă este recomandat pentru copii până la o greutate maximă de 15 kg.
- **ATENȚIE:** Nu lăsați copilul nesupravegheat niciodată în scaunul de masă.
- **ATENȚIE:** Folosiți întotdeauna centurile de siguranță pentru a preveni rănirea copilului în timpul unei căzături sau alunecarea copilului.
- **ATENȚIE:** Verificați întotdeauna centurile de siguranță dacă sunt corect atasate și nu sunt deteriorate sau uzate.
- **ATENȚIE:** Verificați dacă copilul are centurile fixate corect și ajustate în mod corespunzător.
- **IMPORTANT:** Centurile trebuie utilizate numai cu toate componentele atasate.
- **ATENȚIE:** Tavita atasată singură nu garantează că este în siguranță copilul. Utilizați întotdeauna centurile de siguranță.
- **ATENȚIE:** Nu ridicați scaunul și nu reglați niciodată înălțimea scaunului cu copilul în scaun.
- **ATENȚIE:** Nu așezați scaunul de masă în apropierea ferestrelor sau peretilor, sau în locuri în care există snururi, perdele sau lucruri similare, care îi pot permite copilului să se cătere sau pot provoca sufocare sau strangulare.
- **ATENȚIE:** Aproximarea de foc sau alte surse de căldură puternice, cum ar fi încălzitoare electrice sau pe gaz pot fi periculoase.
- Nu plasați produsul în apropierea scării.
- Nu amplasați produsul pe o suprafață ridicată, de exemplu pe o masă sau pe o suprafață de lucru.
- Folosiți produsul numai pe suprafețe plane.
- Nu utilizați produsul ca un scaun de masă sau scaun de deplasare.
- Nu mutați sau transportați produsul cu copilul în interiorul acestuia.
- **ATENȚIE:** Asigurați-vă că copilul dumneavoastră se află la o distanță sigură când închideți și deschideți scaunul de masă. Când reglați scaunul de masă (înclinarea spatarului sau poziționarea tavitei) asigurați-vă că părțile mobile ale scaunului nu vin în contact cu corpul copilului.
- Nu permiteți copilului să urce în scaun fără ajutor sau să se joace sau să se lege în acesta. Acest produs nu este o jucărie.
- Acest produs este destinat utilizării unui singur copil.
- Verificați periodic dacă toate componentele sunt blocate corect.
- Îndepărtați și aruncați ambalajul în condiții de siguranță. Pungile de plastic pot fi periculoase, cu un risc de sufocare dacă sunt manipulate de copil.

INTRETINERE SI CURATARE

- Asigurati-va ca toti utilizatorii sunt constienti de modul de functionare corect al produsului.
- Asigurati-va ca toate dispozitivele de blocare functioneaza corect si verificati periodic daca dispozitivele de siguranta sunt fixate si blocate.
- Verificati toate piesele supuse uzurii sau ruperii in mod regulat.
- Nu folositi spray-uri lubrifiante, nu folositi substante agresive.
- Pentru a curata scaunul folositi un burete, cu apa calduta si sapun/detergent, si uscati bine.
- Petele pot fi indepartate cu un detergent bland. Nu folositi substante abrazive, produse care contin amoniac sau inalbitor, sau detergenti pe baza de alcool.
- Pentru a curata captuseala, urmati instructiunile de pe eticheta de spalare.

GARANTIE FORMALA

Continutul acestui document asa cum este prezentat mai jos va intra in vigoare din data de 01.01.2005 si inlocuieste, pe fiecare sectiune si integral, orice mesaj anterior referitor la garantia furnizata de Foppa Pedretti S.p.A.

GARANTIE FORMALA

Foppa Pedretti S.p.A. cu sediul central la adresa 11 Via Volta, Grumello del Monte (Italia), garanteaza direct Consumatorului ca acest nou produs al brandului este lipsit de defecte in ceea ce priveste materialele, design-ul si fabricarea si este in conformitate cu caracteristicile declarate de producator.

Aceasta garantie formala este valabila in toate tarile membre ale Uniunii Europene si ea nici nu exclude si nici nu limiteaza drepturile consumatorului in conformitate cu masurile obligatorii prevazute de legislatia in vigoare din tara vanzatorului.

Pentru a beneficia de aceasta garantie formala, **consumatorul trebuie sa returneze produsul defect vanzatorului**, prezentand dovada achizitionarii produsului in care trebuie sa existe precizata in mod clar adresa vanzatorului, data de achizitie a produsului cu stampila si semnatura vanzatorului si indicarea produsului sau, in mod alternativ, primirea bonului produsului respectiv care nu trebuie sa aiba semne ca a fost modificat si care trebuie sa contina in mod clar aceleasi informatii ca cele mentionate anterior.

Garantia formala este valabila 12 luni de la data achizitionarii produsului. Pe parcursul acestei perioade, **Foppa Pedretti S.p.A.** va inlocui sau va repara produsul defect, la propria sa discretie.

Garantia formala se acorda cumparatorului final al produsului (consumatorului) si nici nu exclude si nici nu limiteaza drepturile obligatorii ale consumatorului asa cum sunt prevazute de lege si/sau drepturile pe care le are consumatorul cu privire la vanzatorul/distribuitorul produsului.

EXCLUDERILE GARANTIEI FORMALE

Garantia formala este exclusa in situatia daunelor cauzate produsului din urmatoarele motive: daca produsul este folosit intr-un mod care nu este conform cu informatiile continute in instructiunile de utilizare si asamblare, in cazul in care produsul este lovit sau a suferit o cazatura, daca produsul este expus la conditii de mediu extreme precum umiditate sau la caldura excesiva sau la modificari neasteptate asemanatoare la coroziune, oxidare, modificari neautorizate sau reparatii la ale produsului, reparatii utilizand piese de schimb neautorizate, utilizare necorespunzatoare, intretinere necorespunzatoare sau esecul de a efectua aceeasi intretinere, necorespunzatoare in comparatie cu informatiile furnizate pe foaia de utilizare si asamblare, asamblare incorecta, accidente, daune cauzate de alimente sau bauturi, daune cauzate de produse chimice, cazuri de forta majora.

In orice caz, **Foppa Pedretti S.p.A.** isi declina orice **responsabilitatile pentru pagubele cauzate persoanelor sau bunurilor, altele in afara produsului, cand astfel de daune sunt cauzate de o defectiune cauzata de instructiunile/sfaturile/avertismentele continute in manual sau, alternativ, in instructiunile de utilizare si montare care insoteste fiecare produs al utilizatorului/proprietarului.** (Ca exemplu, in cazul paturilorilor de copii: Verificati constant copilul. Asigurati-va ca cearsafurile, patura nu acopera in totalitate capul copilului...)

Mai mult decat atat, Foppa Pedretti S.p.A. isi declina orice responsabilitate pentru pagubele cauzate persoanelor si bunurilor in cazul in care spargerea/ruperea/distrugerea produselor sale este cauzata de deteriorarea componentelor produselor supuse uzurii. Toate componentele produsului realizate din plastic sunt considerate a fi componente supuse uzurii.

NOTE

NOTE

Series of horizontal dotted lines for writing notes.

NOTE

Importato da | Imported by:
Foppa Pedretti S.p.A.
Via A. Volta, 11 - 24064
Grumello del Monte, Bergamo - Italy
tel +39 035.830497
fax 39 035.831283
www.foppapedretti.it