

# FOPPAPEDRETTI®

## Eureka



EN 1888-2:2018

IT	PASSEGGINO - Istruzioni di montaggio
EN	PUSHCHAIR - Assembly instructions
FR	POUSSETTE - Notice d'utilisation
DE	BUGGY - Montageanweisungen
ES	COCHECITO - Manual de instrucciones
EL	ΚΑΡΟΤΣΑΚΙ - Οδηγίες χρήσης
RU	ПРОГУЛОЧНАЯ КОЛЯСКА - Инструкция по установке
HR	KOLICA - Upute za sastavljanje

***IT.* IMPORTANTE – LEGGERE  
ATTENTAMENTE E CONSERVARE PER  
FUTURO RIFERIMENTO.**

***EN.* IMPORTANT - READ CAREFULLY AND  
KEEP FOR FUTURE REFERENCE.**

***FR.* IMPORTANT – A LIRE  
ATTENTIVEMENT ET A CONSERVER  
POUR REFERENCE ULTERIEURE.**

***DE.* WICHTIG – BITTE SORGFÄLTIG LESEN  
UND FÜR SPÄTERES NACHLESEN  
UNBEDINGT AUFBEWAHREN.**

**ES. IMPORTANTE - LEER  
DETENIDAMENTE Y MANTENERLAS  
PARA FUTURAS CONSULTAS.**

**EL. ΣΗΜΑΝΤΙΚΟ - ΚΡΑΤΗΣΤΕ ΤΙΣ ΟΔΗΓΙΕΣ  
ΓΙΑ ΝΑ ΤΙΣ ΣΥΜΒΟΥΛΕΥΕΣΤΕ  
ΣΤΟ ΜΕΛΛΟΝ - ΠΡΟΧΤΙΤΕ  
ВНИМАТЕЛЬНО.**

**RU. ВАЖНАЯ ИНФОРМАЦИЯ!  
ВНИМАТЕЛЬНО ПРОЧТИТЕ И  
СОХРАНИТЕ ДЛЯ ДАЛЬНЕЙШЕГО  
ПОЛЬЗОВАНИЯ**

**HR. VAŽNO! PAŽLJIVO PROČITAJTE  
UPUTE I ZADRŽITE IH**

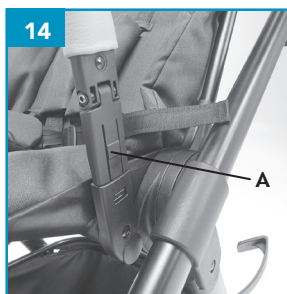
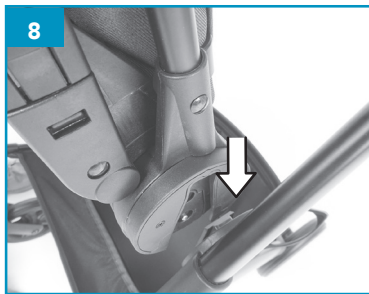
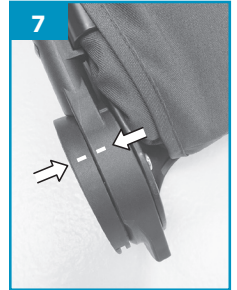
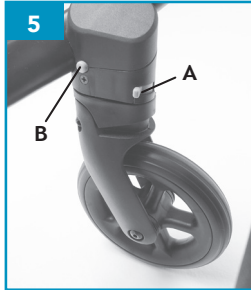
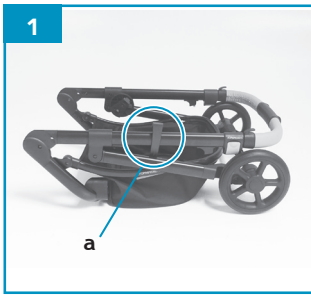



31a



31b

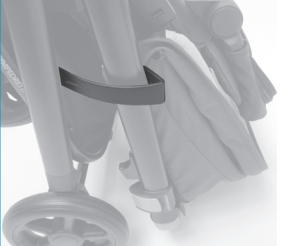

32



33



34



35



36

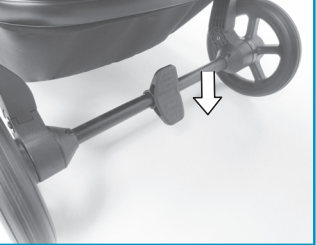

37

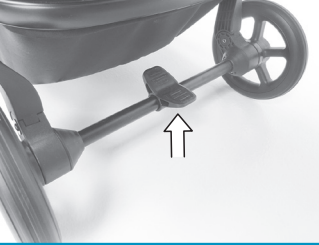

38



39



40



41



42



43a

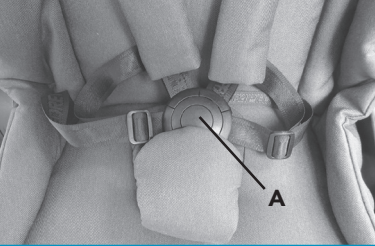

43b

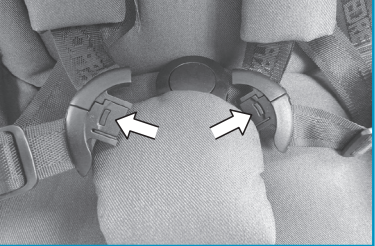

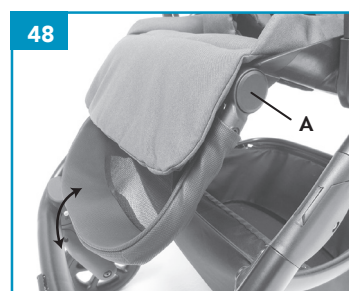
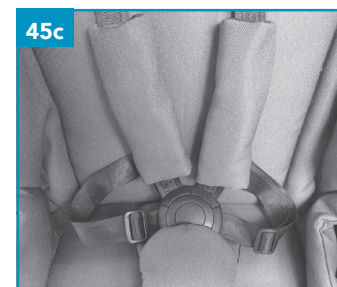
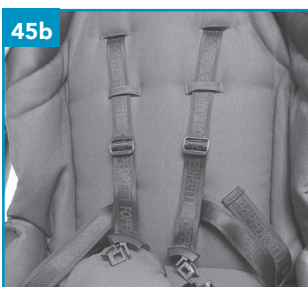
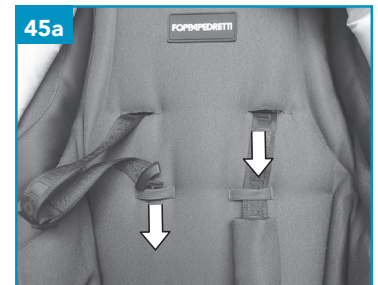
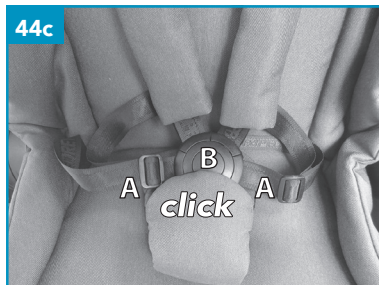
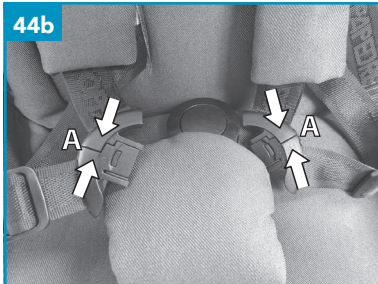
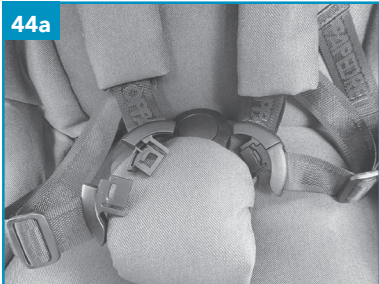

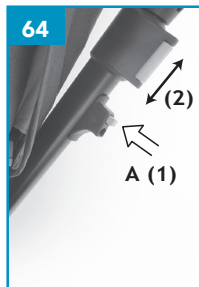
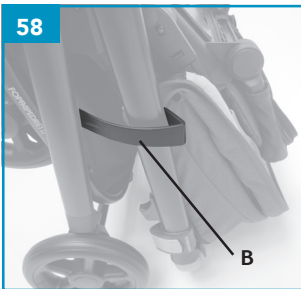



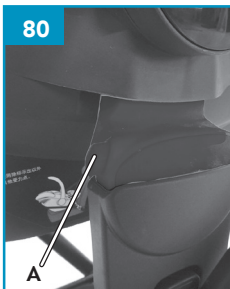
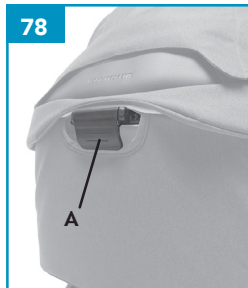
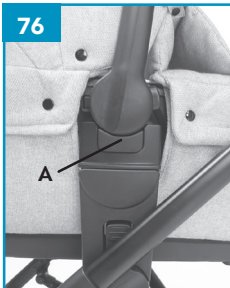
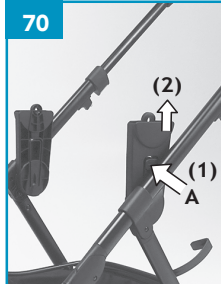
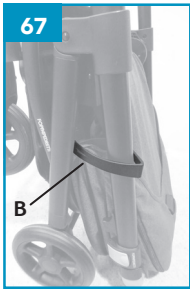

- A. Capottina
- B. Cinture
- C. Bracciolo di protezione
- D. Fibbia
- E. Estensione seduta
- F. Ruota anteriore
- G. Leva di bloccaggio del movimento piroettante delle ruote
- H. Manubrio
- I. Leva di regolazione manubrio
- L. Leva di chiusura
- M. Pulsante di estensione seduta
- N. Gancio di chiusura
- O. Ruote posteriori
- P. Cesto
- Q. Finestrella di ispezione
- R. Leva di regolazione schienale
- S. Pulsante "Regolazione capottina"
- T. Freno



**Nota importante:** le immagini e le istruzioni contenute in questo libretto si riferiscono ad una versione del passeggino; alcuni componenti ed alcune funzionalità qui descritte possono variare a seconda della versione da voi acquistata.

## MONTAGGIO

### APRIRE IL PASSEGGINO (fig.1, 2, 3)

**ATTENZIONE:** effettuare questa operazione facendo attenzione che il bambino ed eventuali altri bambini siano a debita distanza.

Per nessun motivo le parti mobili del passeggino dovranno venire a contatto con il corpo del bambino.

Sganciare la leva di chiusura “a”, come mostrato in figura (fig.1).

Solleverare il manico fino ad apertura completa del telaio. Un click indicherà il corretto aggancio

Verificare prima dell’uso che il passeggino sia correttamente aperto ed i meccanismi correttamente bloccati (fig.3).

### RUOTE ANTERIORI

**Montaggio ruote anteriori** (fig. 4): Inserire il perno ruota nella bussola al centro del supporto ruote.

Un click vi indicherà il corretto innesto.

Verificare il corretto aggancio di entrambe le ruote, tirando verso il basso non devono sganciarsi.

Spostare la leva, “a” verso l’esterno per bloccare il movimento piroettante, verso l’interno per attivare il movimento piroettante (fig. 5).

**Smontaggio ruote anteriori** (fig.5): Premere il pulsante “b”, lato interno, per rimuovere le ruote.

### RUOTE POSTERIORI

Fare riferimento al manuale del kit “*SMONTAGGIO RUOTE POSTERIORI*”

### INSERIMENTO SEDUTA

La seduta può essere montata sia in configurazione fronte strada (fig. 46) che fronte genitore (fig. 47).

**Montaggio seduta:** Richiudere la seduta contro lo schienale, come mostrato in figura 6.

Verificare che entrambi i connettori della seduta (lato destro e sinistro) siano orientati in posizione verticale e che i segni “- -“ siano allineati, questo indica il corretto orientamento del connettore (fig. 7). Nel caso in cui i segni non fossero allineati, ruotare manualmente il connettore esterno per allineare correttamente i segni “- -“. Se il connettore risulta bloccato, sollevare la leva di inclinazione schienale e contemporaneamente ruotare il connettore per allineare i segni.

Allineare ed inserire i connettori in plastica della seduta nelle proprie sedi sul telaio del passeggino (fig. 8).

Premere fino a quando non sentirete un click, questo vi indicherà il corretto aggancio (fig. 9).

Abbassare la seduta in posizione in posizione orizzontale (fig. 10).

**AVVERTENZA:** Prima dell’utilizzo assicurarsi sempre che entrambi i supporti della seduta siano correttamente agganciati al telaio, sollevando la seduta verso l’alto non deve sganciarsi.

**Rimuovere la seduta:** regolare il poggiatesta in posizione orizzontale. Regolare lo schienale in posizione verticale, azionando la leva di inclinazione (paragrafo “reclinazione seduta”) e contemporaneamente richiudere la seduta a contatto dello schienale. Sollevare il gruppo seduta per rimuoverlo dal telaio (fig. 11, 12).

### MONTAGGIO BRACCIOLO DI PROTEZIONE

**Montaggio** (fig.13): allineare il bracciolo alle proprie sedi e premere da ambo i lati, un click vi indicherà il corretto aggancio.

**Smontaggio** (fig.14): premere il pulsante “A” da ambo i lati del bracciolo e contemporaneamente tirare per rimuoverlo.

**Apertura da un solo lato** (fig.15): premere il pulsante “A” da un lato del bracciolo e tirare per aprirlo a cancelletto.

## MONTAGGIO E UTILIZZO

### CESTO PORTAOGGETTI (fig. da a 16 a fig. 24)

**Smontaggio:** aprire la zip posteriore e rimuovere il lembo in tessuto posteriore del cesto sfilandolo da un'estremità del profilo in metallo.

Sganciare gli anelli elastici del tessuto nella parte anteriore del cesto.

Far scorrere il tessuto verso la parte posteriore, sfilando il bordo superiore, con rinforzo interno, dalla sede lungo il profilo in metallo (fig. 19, 20).

**Montaggio:** Infilare il bordo superiore del cesto, con rinforzo interno, nella propria sede lungo il profilo in metallo anteriore da ambo i lati. Agganciare gli elastici (fig. 21, 22).

Infilare il lembo in tessuto posteriore, con rinforzo interno, nella propria sede lungo il profilo posteriore, prestando attenzione che a montaggio avvenuto il lato di aggancio cursore zip sia sul lato destro del passeggero, (osservando il passeggero in modalità utilizzo). Agganciare e chiudere la cerniera lampo (fig. 24).

### MONTAGGIO CAPOTTINA

**Montaggio (fig.25, 26):** agganciare al telaio il supporto della capottina da ambo i lati. Agganciare i bottoni automatici della capottina.

**Smontaggio (fig.27):** tirare e sganciare il supporto della capottina dal telaio, da ambo i lati.

### MONTAGGIO COPRIGAMBE (fig.28, 29)

Infilare il coprigambe sul telaio seduta, nella parte inferiore.

Fissare il coprigambe alla struttura, del passeggero, con i bottini automatici (fig. 29).

### MONTAGGIO PARAPIOGGIA PASSEGGINO (fig.30)

Calzare il parapioggia sulla capottina.

Agganciare i lembi con velcro nella parte posteriore del parapioggia.

Agganciare i lembi con velcro, alla struttura del passeggero, nella parte anteriore del parapioggia.

## UTILIZZO

### APRIRE IL PASSEGGINO (fig.31, 32, 33, 34)

Sganciare la leva di chiusura "a", come mostrato in figura (fig.31a, 31b).

Sollevare il manico fino ad apertura completa del telaio. Un click indicherà il corretto aggancio.

Abbassare la seduta in posizione in posizione orizzontale (fig.34).

**AVVERTENZA:** Prima dell'utilizzo assicurarsi sempre che entrambi i supporti della seduta siano correttamente agganciati al telaio, sollevando la seduta verso l'alto non deve sganciarsi.

Verificare prima dell'uso che il passeggero sia correttamente aperto ed i meccanismi correttamente bloccati (fig. 35).

### FRENO DI STAZIONAMENTO

**Azionare il freno (fig.36):** Premere la leva del freno, spingere leggermente in avanti il passeggero per verificare che il freno sia correttamente azionato.

**Disattivare il freno (fig.37):** sollevare la leva.

### REGOLAZIONE MANUBRIO (fig. 38, 39, 40)

Sganciare, da ambo i lati, la leva di bloccaggio ed estendere il manubrio nella posizione desiderata (fig. 38, 39).

Agganciare la leva di bloccaggio, da ambo i lati, per bloccare il manubrio nella posizione scelta (fig. 40). Assicurarsi che il manubrio sia correttamente bloccato nella nuova posizione.

## UTILIZZO

### REGOLAZIONE DELLO SCHIENALE (fig. 41)

Sollevarre la leva di regolazione “A”, posta sul retro schienale e reclinarlo nella posizione desiderata, rilasciare la leva e assicurarsi del corretto bloccaggio.

**IMPORTANTE** (fig.42): Per bambini con età inferiore ai 6 mesi lo schienale deve sempre e solo essere utilizzato nella posizione più reclinata, orizzontale.

### IMBRACATURA DI SICUREZZA (fig.43, 44, 45)

Azionare il freno prima di collocare il bambino.

**Sganciare la fibbia** (fig.43 a/b): Premere il pulsante “A” ed estrarre i componenti.

Collocare il bambino nel passeggino e regolare l’imbragatura in base alla corporatura del bambino.

**Agganciare la fibbia** (fig. 44 a/b/c): inserire la parte A nella parte B, un click vi indicherà il corretto aggancio.

**IMPORTANTE:** Se il bambino ha un’età inferiore a 6 mesi, le cinture pettorali devono essere inserite nei passanti inferiori (fig 45 a/b/c).

**IMPORTANTE:** Lo schienale, per bambini con età inferiore ai 6 mesi, deve essere regolato sempre e solo nella posizione più reclinata, orizzontale.

**AVVERTENZA:** Non usare mai la cinghia spartigambe senza la cintura addominale.

### SEDUTA REVERSIBILE (fig.46, 47)

Rimuovere la seduta sollevandola, vedere paragrafo “inserimento seduta”.

Orientare la seduta fronte strada o fronte genitore.

Riposizionare la seduta sul telaio passeggino, vedere paragrafo “inserimento seduta” per un corretto montaggio.

### REGOLAZIONE POGGIAPIEDI (fig.48)

Premere i pulsanti “A” e regolare il poggiatesta nella posizione scelta.

### REGOLAZIONE CAPOTTINA (fig.49, 50, 51)

La capottina può essere regolata a 3 diverse altezze.

Premere il pulsante sul lato posteriore della capottina (fig. 49), da ambo i lati, e sollevare o abbassare la capottina per posizionarla all’altezza desiderata.

Assicurarsi che la capottina sia bloccata, da ambo i lati, nella nuova posizione.

Spiegare la capottina in base alle vostre esigenze per proteggere il bambino dai raggi solari.

Attenzione: il bambino ha una pelle sensibile, **NON** lasciare mai il bambino con esposizione diretta ai raggi solari, assicuratevi sempre di aver regolato correttamente la capottina.

**Ventilazione** (fig. 51 a/b/c): Aprire la zip, sganciare i bottoni automatici e sollevare il lembo in tessuto posteriore.

### CHIUSURA PASSEGGINO (fig.da 52 a fig. 58)

La seduta può essere orientata fronte strada o fronte genitore.

#### **Seduta orientata fronte strada**

Prima di chiudere il passeggino assicurarsi che (fig. 52):

- La capottina sia regolata nella posizione più bassa;
- Il maniglione sia regolato nella posizione meno estesa;

## UTILIZZO

- Lo schienale sia regolato nella posizione verticale;
- La capottina sia richiusa.

Richiudere la seduta a contatto dello schienale (fig. 53), Premere il pulsante “A” (fig. 54), sul lato inferiore della leva destra e tenendolo premuto far scorrere entrambe le leve, destra e sinistra verso l’alto (fig. 55). Richiudere il passeggino (fig. 56, 57, 58).

Verificare che la leva di chiusura “B” sia agganciata.

### Seduta orientata fronte genitore (fig da 59 a 67)

Note: NON è possibile richiudere il passeggino con i complementi, seggiolino auto e navicella agganciati al telaio.

### UTILIZZO CON I COMPLEMENTI

Il passeggino EUREKA può essere utilizzato con i seguenti complementi, navicella CLASSIC, navicella SMART, seggiolino auto ACTION e seggiolino auto Next i-Size.

Rimuovere la seduta dal telaio (vedere paragrafo “Inserimento seduta”).

### MONTAGGIO ADATTATORE DESTRO E SINISTRO (fig.68, 69 a/b)

Allineare ed inserire l’adattatore destro e sinistro nella propria sede sul telaio del passeggino. Premere fino a quando non sentirete un click, questo vi indicherà il corretto aggancio.

**AVVERTENZA:** Prima dell’utilizzo assicurarsi sempre che entrambi gli adattatori siano correttamente agganciati al telaio, sollevandoli non si devono sganciare.

**SMONTAGGIO ADATTATORI** (fig.70): premere il pulsante “A” per rimuovere l’adattatore.

### USO DEL COMPLEMENTO SEGGIOLINO AUTO O NAVICELLA

**IMPORTANTE:** i complementi devono essere agganciati al telaio solo rivolti fronte genitore (fig.71, 72).

**Montaggio complemento** (fig.73, 74, 75): Allineare il dispositivo di aggancio del complemento con gli adattatori e premere verso il basso, un click indicherà il corretto aggancio del complemento al telaio passeggino completo di adattatori. Prestare attenzione che da ambo i lati sia avvenuto correttamente l’aggancio.

**AVVERTENZA:** Prima dell’utilizzo assicurarsi sempre del corretto aggancio del complemento. Sollevando il complemento, verso l’alto, non deve sganciarsi dal telaio passeggino.

**Smontaggio complemento navicella CLASSIC (fig.76 - fig.77):** Afferrare il maniglione della navicella e premendo il pulsante di sgancio “A” di un connettore, sollevare leggermente la navicella dal lato del connettore sganciato. Premere il pulsante “A” sul connettore opposto e sollevare il complemento tramite il maniglione.

**Smontaggio complemento navicella SMART (fig. 78 - fig.79):** Afferrare il maniglione della navicella, sollevare la leva di sgancio “A” sul lato posteriore e rimuovere il complemento sollevandolo tramite il maniglione.

## UTILIZZO

**Smontaggio complemento seggiolino auto Next i-Size (fig.80- fig.81):** Afferrare il maniglione del seggiolino auto e premendo il pulsante di sgancio “A” di un connettore, sollevare leggermente il seggiolino auto dal lato del connettore sganciato. Premere il pulsante “A” sul connettore opposto e sollevare il complemento tramite il maniglione.

### MANUTENZIONE DEL PRODOTTO

- Questo passeggino richiede una manutenzione regolare da parte dell’utente.
- Il prodotto richiede un minimo di manutenzione. La lubrificazione delle parti in movimento aumenterà la durata del passeggino e renderà più facile le operazioni di apertura e chiusura dello stesso.
- Se alcune parti del passeggino dovessero diventare rigide o difficile da far funzionare, applicate una piccola quantità di lubrificante in forma di spray, per esempio WD 40. Non utilizzate olio o grasso. Il prodotto WD 40 non deve essere usato per lubrificare le ruote estraibili. Se necessario, le ruote devono essere rimosse e pulite con un panno morbido e asciutto.
- Controllate regolarmente i dispositivi di bloccaggio, i freni, le ruote, le cinghie, le levette, i regolatori del sedile, le giunture ed i dispositivi di fissaggio, assicurandosi sempre che siano correttamente agganciati e in buone condizioni di funzionamento.
- Le ruote sono soggette ad usura e devono essere sostituite all’occorrenza.
- Eseguire un controllo accurato, sul corretto funzionamento del passeggino, dopo 18 mesi di utilizzo, dopo un lungo periodo di non utilizzo e prima di utilizzarlo per un secondo bambino.
- Pulire il tessuto con acqua, un detergente neutro e una spugna.
- Le parti in plastica e in metallo possono essere pulite con acqua tiepida, un detergente neutro e una spugna.
- Non utilizzare mai prodotti per la pulizia abrasivi o a base di ammoniacca, candeggina o acquaregia.
- Pulite il tessuto con una spazzola piuttosto che lavararlo.

## AVVERTENZE

### AVVERTENZE

- **IMPORTANTE** - **LEGGERE ATTENTAMENTE E CONSERVARE PER FUTURO RIFERIMENTO.**
- **AVVERTENZE: NON LASCIARE MAI IL BAMBINO INCUSTODITO.**
- **AVVERTENZE: PRIMA DELL'USO ASSICURARSI CHE TUTTI I MECCANISMI DI BLOCCAGGIO SIANO CORRETTAMENTE AGGANCIATI.**
- **AVVERTENZE: PER EVITARE LESIONI O FERIMENTI ASSICURARSI CHE IL BAMBINO SIA A DEBITA DISTANZA DURANTE LE OPERAZIONI DI APERTURA E CHIUSURA DEL PRODOTTO.**
- **AVVERTENZE: NON LASCIARE CHE IL BAMBINO GIOCHI CON QUESTO PRODOTTO.**
- **AVVERTENZE: UTILIZZARE SEMPRE IL SISTEMA DI RITENUTA.**
- **AVVERTENZE: PRIMA DELL'USO CONTROLLARE CHE I MECCANISMI DI AGGANCIO DELLA SEDUTA, DELLA NAVICELLA O DEL SEGGIOLINO AUTO SIANO CORRETTAMENTE AGGANCIATI.**
- **AVVERTENZE: QUESTO PRODOTTO NON È ADATTO PER CORRERE O PATTINARE.**
- **AVVERTENZA: SIETE RESPONSABILI DELLA SICUREZZA DEL VOSTRO BAMBINO.**
- **AVVERTENZA!** Prima dell'uso assicurarsi che tutti i meccanismi di aggancio siano fissati correttamente.
- **AVVERTENZA:** Tenete sempre sotto controllo il bambino quando collocato nel passeggino.
- **AVVERTENZA:** Questo prodotto è adatto per bambini dalla nascita fino a 22 kg di peso oppure 4 anni di età, a seconda della condizione che si presenta prima.
- Per bambini di età inferiore a 6 mesi, utilizzare sempre e solo il passeggino con lo schienale completamente reclinato o collocare il complemento utilizzando gli adattatori inclusi.
- **AVVERTENZA:** Se il passeggino è utilizzato con il complemento, verificarne il corretto aggancio.
- Per neonati, non regolate lo schienale nella posizione verticale, da seduto (dovrebbe essere regolato nella posizione reclinata) in quanto il bambino a quest'età non ha la capacità di tenere la testa eretta.
- **AVVERTENZA:** Usate sempre le cinture di sicurezza, per evitare che il bambino possa ferirsi in modo grave cadendo o scivolando dal passeggino.
- Controllate regolarmente che le cinture siano correttamente agganciate, non danneggiate o sfilacciate.
- **AVVERTENZA:** Assicuratevi che il vostro bambino indossi sempre le cinture di sicurezza in modo corretto e che le stesse siano ben regolate.
- **AVVERTENZA:** Il passeggino è progettato per il trasporto di un solo bambino.
- **AVVERTENZA:** Assicurarsi che la seduta sia correttamente agganciata alla struttura prima dell'uso.
- **AVVERTENZA:** Un carico appeso alla maniglia può pregiudicare la stabilità del passeggino.
- **AVVERTENZA:** Quando si posiziona o si toglie il bambino dalla seduta, assicurarsi che il freno sia sempre inserito.
- **AVVERTENZA:** Utilizzare sempre il freno anche quando ci si ferma per breve tempo.
- **AVVERTENZA:** Quando si parcheggia, verificare che il freno sia correttamente inserito, muovendo avanti e indietro il passeggino.
- **AVVERTENZA:** Non richiudere o chiudere parzialmente il passeggino con all'interno il bambino.
- Il passeggino è dotato di cestino per il trasporto di 4 kg di merce che deve essere distribuita in modo uniforme.
- Il montaggio deve essere eseguito da una persona adulta.
- Solo una persona adulta può regolare il meccanismo di regolazione dello schienale.
- Non utilizzare il passeggino se un componente o una parte è rotta, danneggiata o mancante.



## AVVERTENZE

- Non permettere al bambino di arrampicarsi sul passeggino, può renderlo instabile.
- Questo prodotto richiede una manutenzione regolare da parte dell'utente.
- Non utilizzate pezzi di ricambio o accessori non forniti o approvati dal fabbricante, in quanto potrebbero rendere il passeggino poco sicuro.
- Qualsiasi carico applicato all'impugnatura e/o allo schienale e/o lateralmente al prodotto può compromettere la stabilità del prodotto.
- Non sovraccaricate il passeggino con altri bambini, merce o accessori. Le borse e altri oggetti non devono essere appesi alla maniglia.
- Assicuratevi che tutti gli utenti abbiano familiarità con il funzionamento del prodotto.
- L'apertura e la chiusura avviene facilmente, non richiede sforzi eccessivi. Se non è così, non forzate il meccanismo - fermatevi e leggete le istruzioni.
- Non utilizzate il passeggino per un uso diverso da quello per il quale è stato progettato.
- Non permettete al vostro bambino di salire, senza aiuto, nel passeggino, di giocare con il passeggino o penzolarsi dallo stesso.
- Tenete sempre il passeggino quando state vicino a veicoli o treni in movimento. Anche con i freni azionati, la corrente d'aria causata dal veicolo in movimento potrebbe spostare il passeggino.
- State attenti quando salite o scendete da un cordolo.
- Togliete i bambini e chiudete il passeggino quando salite o scendete le scale o le scale mobili.
- Assicuratevi che il passeggino chiuso sia tenuto lontano dai bambini in modo che non possa cadere e causare ferite.
- Non utilizzare accessori o complementi non inclusi, come per esempio seggiolini per bambini, borse, ganci, vassoi, ecc. oltre a quelli approvati dal fabbricante in quanto potrebbero rendere il passeggino poco sicuro.
- Non utilizzare pedane aggiuntive, per il trasporto di un bambino.
- **ATTENZIONE:** Il vostro passeggino soddisfa i requisiti previsti dalle norme di sicurezza e con un uso corretto e un'adeguata manutenzione manterrà le sue prestazioni inalterate per diversi anni.
- Il telaio è robusto ma può danneggiarsi se le ruote posteriori continuano ad essere sottoposte a forti impatti scendendo gradini o cordoli. Gli impatti continui causeranno dei danni.
- Se il vostro bambino indossa scarpe dure, queste potrebbero danneggiare il tessuto morbido.
- Riporre il passeggino bagnato, può causare la formazione di muffa.
- Se il passeggino è esposto all'umidità, o bagnato, asciugatelo con un panno morbido, aprite completamente il passeggino e lasciatelo asciugare prima di riporlo.
- Tenete il vostro passeggino in un luogo asciutto e sicuro.
- Non lasciate il passeggino al sole per periodi prolungati - alcuni tessuti potrebbero sbiadirsi.
- L'utilizzo del seggiolino auto con il telaio non sostituisce una culla o un letto. Quando il bambino ha bisogno di dormire, è più opportuno utilizzare una culla o un letto, il seggiolino auto non è progettato per lunghi periodi di sonno.

## PARAPIOGGIA

### ATTENZIONE!

- Utilizzare sotto la sorveglianza di un adulto.
- Quando in uso, assicurarsi che il parapioggia non entri in contatto con il viso del bambino in quanto potrebbe causarne il soffocamento.
- Non utilizzare il parapioggia sul prodotto senza la capotta che lo sostenga
- Non lasciate mai il parapioggia fissato al passeggino in casa, in un ambiente caldo o vicino ad una fonte di calore in quanto il bambino potrebbe soffrire di caldo eccessivo.
- Non utilizzare su prodotti oltre a quelli raccomandati dal Fabbricante.
- Lavare a mano a 30° C.

## GARANZIA CONVENZIONALE

Il contenuto sottoidicato va in vigore dal 01.01.2005 e sostituisce a qualsiasi titolo e completamente qualsiasi messaggio anteriore riferito alla garanzia prestata da Foppa Pedretti S.p.A.

### GARANZIA CONVENZIONALE

**Foppa Pedretti S.p.A.** con sede in Grumello del Monte (Italia) Via Volta 11, garantisce direttamente al Consumatore che questo Prodotto, nuovo di fabbrica, è privo di difetti nei materiali, nella progettazione e nella fabbricazione ed conforme alle caratteristiche dalla stessa dichiarate.

La presente garanzia convenzionale è valida in tutti i Paesi Stati membri dell'Unione Europea e non esclude né limita i diritti del Consumatore ai sensi di norme imperative di legge nei confronti del Venditore del Prodotto.

Per usufruire della presente garanzia convenzionale il Consumatore dovrà riportare il Prodotto difettoso al Venditore, presentandogli la prova d'acquisto del Prodotto dalla quale risultino in modo leggibile l'indirizzo del Venditore, la data d'acquisto del Prodotto col timbro e firma del Venditore e l'indicazione del Prodotto stesso o, in alternativa, lo scontrino fiscale, non modificato, dal quale risultino in modo chiaro le medesime informazioni.

La garanzia convenzionale ha validità per Dodici (12) mesi dalla data di acquisto del Prodotto. Durante questo periodo **Foppa Pedretti S.p.A.** riparerà o sostituirà, a sua discrezione, il Prodotto difettoso.

La garanzia convenzionale è concessa all'acquirente finale del Prodotto (Consumatore) e non esclude né limita i diritti imperativi del medesimo Consumatore, quali previsti dalla legge e/o i diritti che il Consumatore può vantare contro il Venditore/Rivenditore del Prodotto.

### ESCLUSIONI DELLA GARANZIA CONVENZIONALE.

La garanzia convenzionale è esclusa per i danni derivati al Prodotto dalle seguenti cause: uso non conforme alle disposizioni contenute nel foglio d'istruzioni all'uso ed al montaggio, urti e cadute, esposizione del Prodotto ad umidità o condizioni termiche o ambientali estreme od a cambiamenti repentini di tali condizioni, corrosione, ossidazione, modifiche o riparazioni non autorizzate del Prodotto, riparazioni con uso di parti di ricambio non autorizzate, uso improprio, cattiva mancata manutenzione, manutenzione impropria rispetto a quanto indicato nel foglio d'istruzioni all'uso e al montaggio, montaggio non corretto, incidenti, azioni di cibi o bevande, azione di prodotti chimici, cause di forza maggiore.

In ogni caso **Foppa Pedretti S.p.A.** declina ogni responsabilità per danni a persone o a cose, diversi dal Prodotto, quando tali danni siano causati da negligenza alle disposizioni / raccomandazioni / avvertenze contenute nel manuale o, in alternativa, nel "Foglio d'istruzioni all'uso e al Montaggio" che accompagna ogni Prodotto destinato al proprietario/utilizzatore. (come a titolo meramente esemplificativo, nel caso del Prodotto Lettino: "Sorvegliate costantemente il bambino. Controllate che lenzuola e coperte non coprano la testa del bambino...").

**Foppa Pedretti S.p.A.** declina, inoltre, ogni responsabilità per danni a persone o a cose quando la rottura dei suoi prodotti è causata dal deterioramento dei componenti del Prodotto, soggetti ad usura. Sono considerati componenti del Prodotto soggetti a usura tutti i componenti in materiale plastico.

- A. Hood
- B. Harness
- C. Bumper bar
- D. Buckle
- E. Seat extension
- F. Front wheels
- G. Swivel wheel movement locking lever
- H. Handlebar
- I. Handlebar regulation lever

- L. Closing lever
- M. Seat extension button
- N. "Closing hook" lever
- O. Rear wheels
- P. Basket
- Q. Viewing window
- R. Swivel wheel movement locking lever
- S. "Adjusting the hood" button
- T. Brake



**Important note:** the images and instructions contained in this handbook refer to one version of the stroller; some components and functions described herein may vary according to the version of the stroller you have purchased.

## ASSEMBLY

**UNFOLD THE STROLLER** (fig.1, 2, 3)

**CAUTION:** make sure that the child, and any other children, are at a safe distance away when carrying out this step.

The moving parts of the stroller must not for any reason come into contact with the child's body. Move the closing lever "a", as shown in the figure (fig.1).

Lift the handlebar until the chassis opens completely. A click will indicate that it has been fastened. Before using the stroller, make sure it is opened properly and the mechanisms are properly locked (fig.3).

**INSTALL FRONT WHEELS**

**Fitting the front wheels (fig. 4):** Insert the end bushing into the slot situated in the center of the wheel block.

A click will indicate that it is inserted correctly.

Check that both the wheels have been fastened correctly, if they are pulled downwards they should not be released.

Move lever "a" outwards to block the swivel movement, and inwards to activate the swivel movement (fig. 5).

**Removing the front wheels (fig.5):** Press the steel button "b" front wheel released.

**INSTALL REAR WHEELS** (fig.5 a 13)

Refer to the kit instruction manual "*REMOVING THE REAR WHEELS*".

**FASTENING THE SEAT**

The seat can be mounted either in a forward-facing configuration (fig. 46) or facing the parent (fig. 47).

**Assembling the seat:** Close up the seat against the backrest, as shown in the figure 6.

Check that both seat connectors (right and left side) are oriented in a vertical position and that the symbols "- -" are aligned, this indicates that the connector is correctly oriented (fig. 7).

If the symbols are not aligned, manually rotate the external connector to correctly align the "- -" symbols. If the connector is locked, lift up the backrest recline lever and at the same time rotate the connector to align the symbols.

Line up and insert the plastic connectors of the seat in the slots provided on the pushchair chassis (fig. 8). Press until a click is heard indicating that it has been fastened correctly (fig. 9).

To lower the seat into a horizontal position (fig. 10).

**WARNING:** Before use, always check that both the seat supports are fastened correctly to the chassis. When the seat is lifted upwards, it must not detach from the chassis.

**Removing the seat:** adjust the footrest to a horizontal position. Adjust the backrest to a vertical position, operating the recline lever (paragraph "Reclining the seat") and at the same time close up the seat in contact with the backrest. Lift the seat to remove it from the frame (fig. 11, 12).

**FITTING THE BUMPER BAR**

**Fitting the bumper bar (fig.13):** line the bumper bar up with the slots and press on both sides. A click indicates that it has been fastened correctly.

**Removing the bumper bar (fig.14):** press button A on both sides of the bumper bar and at the same time pull to remove it.

**Opening the bumper bar on just one side (fig.15):** press button "A" on one side of the bumper bar and pull to open it like a gate.

## ASSEMBLY - USE

### STORAGE BASKET (fig. from 16 to 24)

**Disassembly:** open the rear zip and remove the rear fabric flap on the basket by pulling it off one end of the metal trim.

Unhook the elastic loops on the fabric in the front of the basket.

Slide the fabric towards the back, pulling off the top edge with strengthened lining, from the housing along the front trim of the metal ring (fig. 19, 20).

**Assembly:** Insert the top edge of the basket, with strengthened lining, into its housing along the front metal trim on both sides. Attach the elastic loops (fig. 21, 22). Insert the rear fabric flap, with strengthened lining, into its housing along the rear trim, paying attention when it is mounted that the zip slider attachment side is on the right of the stroller (when observing the stroller in use mode). Hook and close the zipper (fig. 24).

### FITTING THE HOOD

**Fitting the hood (fig. 25, 26):** fasten the hood support to both sides of the chassis.

Fasten the press fasteners of the hood behind the backrest.

**Removing the hood (fig. 27):** pull and release the hood support from both sides of the chassis.

### FITTING THE FOOTMUFF (fig. 28, 29)

Insert the lower part of the footmuff on the seat of the chassis.

Secure the footmuff to the chassis of the pushchair using the press fasteners (fig. 29).

### FITTING THE PUSHCHAIR RAINCOVER (fig. 30)

Fit the raincover over the hood.

Fasten the edges at the back of the raincover using the Velcro tabs.

Fasten the front of the raincover to the chassis of the pushchair using the Velcro tabs.

## USE

### HOW TO OPEN THE PUSHCHAIR (fig. 31, 32, 33, 34)

Move the closing lever “a”, as shown in the figure (fig. 31a, 31b).

Lift the handlebar until the chassis opens completely. A click will indicate that it has been fastened.

To lower the seat into a horizontal position (fig. 34).

**WARNING:** Before use, pull the seat upwards to check that it has been fastened correctly to the chassis.

Before using the stroller, make sure it is opened properly and the mechanisms are properly locked (fig. 35).

### PARKING BRAKE

**To apply the brake (fig. 36):** Press the brake lever, push the pushchair forward gently to ensure the brake has been applied correctly.

**To release the brake (fig. 37):** lift the lever.

### TO ADJUST THE HANDLEBAR (fig. 38, 39, 40)

Release the locking lever on both sides and extend the handlebar to the desired position (fig. 38, 39).

Attach the locking lever on both sides to lock the handlebar in the chosen position (fig. 40).

Make sure that the handlebar is properly locked in the new position.

## USE

**TO REGULATE THE BACKREST** (fig. 41)

Lift the regulating lever located behind the backrest and recline the backrest to the required position. Release the lever and make sure the backrest is secured in position.

**WARNING (fig.42):** For babies under 6 months of age, the backrest must only be in the fully reclined, horizontal position at all times.

**SAFETY HARNESS** (fig. 43, 44, 45)

Apply the brake before placing your baby in the pushchair.

**Release the buckle** (fig. 43a/b): press button “A” and remove the components

**Fasten the buckle** (fig. 44a/b/c): by inserting part A in part B, a click will indicate that it has been fastened correctly.

**WARNING:** If baby is less than 6 months old, the harness belts must first be inserted through the lower slots and then through the rings of the harness regulating buckle (45/b/c).

**WARNING:** for babies under 6 months of age, the backrest must be only in the fully reclined, horizontal position at all times, seat rearward facing.

**WARNING:** Never use the crutch strap without the lap belt.

**REVERSIBLE SEAT** (fig. 46, 47)

Remove the seat by lifting it, see the paragraph “INSTALL THE SEAT”.

Position the seat so that it is forward facing or parent-facing.

Replace the seat on the chassis of the pushchair, see the paragraph “fitting the seat” for correct assembly.

**ADJUSTING THE FOOTREST** (fig.48)

Press buttons “A” and adjust the footrest in the required position.

**ADJUSTING THE HOOD** (fig.49, 50, 51)

The hood can be adjusted to 3 different heights.

Press the button on the back of the hood (fig. 49), on both sides, and raise or lower the hood to position it at the desired height.

Make sure that the hood is locked in the new position at both sides.

Unfold the hood according to your needs, to protect the child from sunlight.

Note: babies’ skin is very delicate. NEVER leave baby under direct sunlight. Always make sure that the hood has been adjusted correctly.

Unfold the canopy as needed to protect your child from the sun.

**Ventilation (fig. 51a/b/c):** Unhook the press studs and lift up the rear fabric flap.

**STROLLER CLOSURE** (fig.from 52 to 58)

The seat can be oriented facing forwards or facing the parent.

**Seat oriented facing forwards**

Before folding the pushchair, make sure that (fig. 52):

- The hood must be set in the lowest position;
- The handle must be adjusted to the least-extended position;
- The backrest is adjusted in the upright position;
- The hood is folded.

## USE

Close up the seat against the backrest (fig. 53).

Press button “A”, (fig. 54) on the underneath of the right lever and keeping it pressed down, slide both the left and right levers upwards (fig. 55). Close the stroller (fig. 56, 57, 58).

Check that closing lever “B” is engaged.

### Seat oriented facing the parent (fig. from 59 to 67)

Notes: It is NOT possible to close the stroller with the accessories, car seat and carrycot attached to the frame.

### USE WITH ACCESSORIES

The EUREKA stroller can be used with the following accessories: the CLASSIC carrycot, the SMART carrycot, the ACTION car seat and the Next i-Size car seat.

Remove the seat from the chassis (see the paragraph “Fitting the seat”).

### FITTING THE RIGHT AND LEFT ADAPTER (fig.68, 69a/b)

Line up and insert the right and left adapter in the slots provided on the chassis of the pushchair.

Press until a click is heard indicating that the adapter has been secured correctly.

**WARNING:** Before use, always make sure that both the adapters have been secured correctly to the chassis. When lifted they must not detach from the chassis.

**REMOVING THE ADAPTERS (fig.70):** press button “A” to remove the adapter.

### USING THE INFANT CAR SEAT AND CARRYCOT TRAVEL SYSTEM ACCESSORIES

**IMPORTANT:** the travel system accessories must be secured to the chassis only in the parentfacing position (fig. 71, 72).

**Fitting the accessory (fig.73, 74, 75):** Line up the locking mechanism fitted on the accessory with the adapters and press downwards until a click is heard indicating that the accessory has been fastened correctly to the pushchair chassis complete with adapters. Make sure that the accessory has been fastened correctly on both sides.

**WARNING:** Before use, always make sure that the accessory has been secured correctly. When the accessory is lifted upwards it must not detach from the pushchair chassis.

**Disassembly of CLASSIC carrycot accessory (fig. 76, 77):** Grasp the carrycot handle and, pressing release button “A” on one connector, slightly lift up the carrycot from the side of the unhooked connector. Press button “A” on the opposite connector and lift up the accessory using the handle.

**Disassembly of SMART carrycot accessory (fig. 78, 79):** Grasp the carrycot handle and lift up release lever “A” on the rear side. Remove the accessory by lifting it up using the handle.

**Disassembly of NEXT i-Size car seat accessory (fig. 80, 81):** Grasp the car seat handle and, pressing release button “A” on one connector, slightly lift up the car seat from the side of the unhooked connector. Press button “A” on the opposite connector and lift up the accessory using the handle.

## PRODUCT MAINTENANCE

### PRODUCT MAINTENANCE

- This pushchair requires a minimum amount of regular maintenance.
- The lifetime of the pushchair will be increased if the moving parts are lubricated and it will also make the opening and folding operations easier.
- If any of the parts of the pushchair should become stiff or difficult to operate, apply a small quantity of spray lubricant, for example WD 40. Do not use oil or grease. The WD 40 should not be used to lubricate the removable wheels. If necessary, the wheels must be removed and cleaned with a soft, dry cloth.
- Check the locking mechanisms, the brakes, the wheels, the harnesses, the levers, the seat regulators, the joints and the securing devices regularly to make sure that they are fastened correctly and in good operating order.
- The wheels are subject to wear and should be replaced if necessary.
- Carry out a careful inspection to check the pushchair is in good operating condition after 18 months of use, after a long period of storage and before using it for another baby.
- Clean the fabric with water, neutral detergent and a sponge.
- Clean the fabric using warm water, a sponge and a neutral detergent.
- The plastic and metal parts can be cleaned with warm water, a sponge and a neutral detergent.
- Never use abrasive products for cleaning or ammonia based products, bleach or turpentine.
- Brush the fabric rather than wash it.



**WARNING****WARNING**

- **IMPORTANT - READ CAREFULLY AND KEEP FOR FUTURE REFERENCE.**
- **WARNING: NEVER LEAVE THE CHILD UNATTENDED.**
- **WARNING: ENSURE THAT ALL THE LOCKING DEVICES ARE ENGAGED BEFORE USE.**
- **WARNING: TO AVOID INJURY, ENSURE THAT THE CHILD IS KEPT AWAY WHEN UNFOLDING AND FOLDING THIS PRODUCT.**
- **WARNING: DO NOT LET THE CHILD PLAY WITH THIS PRODUCT.**
- **WARNING: ALWAYS USE THE RESTRAINT SYSTEM.**
- **WARNING: CHECK THAT THE PRAM BODY OR SEAT UNIT OR CAR SEAT ATTACHMENT DEVICES ARE CORRECTLY ENGAGED BEFORE USE.**
- **WARNING: THIS PRODUCT IS NOT SUITABLE FOR RUNNING OR SKATING.**
- **WARNING: A CHILDS SAFETY IS YOUR RESPONSIBILITY.**
- **WARNING!** Ensure that all the locking devices are engaged before use.
- **WARNING:** Always keep child in view when in stroller.
- **WARNING:** This product is suitable for child from birth up to 22 kg or 4 years, whichever comes first.
- For babies under 6 months of age, only use the pushchair with the backrest fully reclined or fit the travel system accessory using the adapters provided.
- If the pushchair is used with the accessory, make sure it has been fastened correctly.
- **WARNING:** If the pushchair is used with the travel system accessory, make sure it has been fastened correctly.
- For new born baby, do not recline seat back to sitting position (should be in full reclining position) as the baby doesn't have ability to control its head.
- **WARNING:** Use seat belt, avoid serious injury from falling or sliding out Always.
- **WARNING:** Ensure your child wears a correctly fitted and adjusted harness at all times.
- Verify regularly that the safety belts are correctly fastened, not damaged or frayed.
- **WARNING:** Only one child for one stroller.
- **WARNING:** This product is not suitable for running or skating.
- **WARNING:** Check that the seat unit attachment devices are correctly engaged before use.
- **WARNING:** Do not place or hang parcels, bags or accessories on any part of the stroller including the handle. Failure to comply with this warning may cause , hazardous, unstable conditions to exist.
- **WARNING:** Always make sure that the brake is engaged when positioning the child into the stroller seat or taking him/her out.
- **WARNING:** Always use the parking brake, even when standing still for only a few moments.
- **WARNING:** When parking check if the brake is properly engaged by moving forward/rearward the stroller.
- **WARNING:** Never fold the stroller, not even partly, when your child is in it.
- A basket is provided for the carriage of 4kg of goods, evenly distributed.
- The product must be assembled by an adult.
- Only the minder can operate the recline adjuster.
- Never use the stroller if any part of it is damaged or any component is missing.
- Do not allow children to play with or hang onto the stroller.
- This vehicle requires regular maintenance by the user.
- Do not use replacement parts or accessories other than those approved by the supplier as they may

**WARNING**

render the pushchair unsafe.

- Any load applied to the handle and/or the backrest and/or laterally to the product can compromise the stability of the product.
- Do not overload this pushchair with additional children, goods or accessories. Bags and other items must not be hung from the handle.
- Ensure all users are familiar with the products operation. It should always open and fold easy. If it does not, do not force the mechanism - stop and read the instructions.
- Do not use your pushchair in a manner for which it is not designed.
- Do not allow your child to climb unassisted into, play with or hang onto your pushchair.
- Hold on to your pushchair when close to moving road vehicles or trains. Even with the brake on the draught from the vehicle may move the pushchair.
- Exercise caution when mounting or dismounting a kerb.
- Remove your children and fold the pushchair when ascending or descending stairs or escalators.
- Ensure the folded pushchair is stored away from children so that it does not fall and cause injury.
- Do not use replacement parts or accessories, e.g. child seats, bags, hooks, trays, rain covers etc. other than those approved by the supplier, they may render the pushchair unsafe.
- Never carry a second child on your pushchair.
- Do not use any platforms or attachments that allow transportation of the child.
- CARE: Your pushchair has been designed to meet safety standards and with correct use and maintenance will give many years of trouble free performance.
- The chassis is strong but will weaken should the back wheels be bumped down stairs or kerbs. continual impact will cause damage.
- If your child wears hard shoes these might damage the soft fabric.
- Storing a damp pushchair will encourage mildew to form.
- After exposure to damp conditions, dry off with a soft cloth, open fully and allow to dry thoroughly before storing.
- Store your pushchair in a dry, safe place.
- Do not leave the pushchair in sunlight for prolonged periods - some fabrics may fade.
- For car seats used in conjunction with a chassis, this vehicle does not replace a cot or a bed. Should your child need to sleep, then it should be placed in a suitable pram body, cot or bed. The infant car seat is not designed for long periods of sleep.

**RAINCOVER****WARNING!**

- Use under an adult surveillance.
- When in use make sure the rain cover does not come in contact with the face of the child as it may cause suffocation
- Don't use the raincover on the product without a hood that can hold it.
- Never leave rain covers on indoors, in a hot atmosphere or near a heat source as the baby could overheat.
- Do not use on products other than those recommended by the Manufacturer.
- Hand wash at 30° C.

## FORMAL GUARANTEE

The contents of this document as stated below will come into effect as from 01.01.2005 and replace, on every account and in full, any previous message referring to the guarantee provided by Foppa Pedretti S.p.A.

### FORMAL GUARANTEE

**Foppa Pedretti S.p.A.** the head office of which is located at n. 11 Via Volta, Grumello del Monte (Italy), guarantees directly to the Consumer that this brand new product is free of faults with regard to the materials, design and manufacture and that it complies with the characteristics as declared by the manufacturer.

This formal guarantee is valid in all Member Countries of the European Union and it neither excludes nor limits the Consumer's rights in accordance with mandatory measures provided for by the law with regard to the Retailer of the Product.

To take advantage of this formal guarantee, the Consumer must return the faulty product to the Retailer, presenting to the same the proof of purchase of the Product which must clearly show the Retailer's address, the date of purchase of the Product with the Retailer's stamp and signature and an indication of the Product itself or, alternatively, the receipt which must not have been altered and which must clearly show the same information as that referred to above. The formal guarantee is valid for twelve (12) months from the date of purchase of the Product. During this period, **Foppa Pedretti S.p.A.** will repair or replace the faulty product, at its own discretion. The formal guarantee is granted to the end buyer of the Product (Consumer) and it neither excludes nor limits the mandatory rights of the Consumer as provided for by the law and/or the rights that the Consumer may have with regard to the Dealer/Retailer of the Product.

### EXCLUSIONS TO THE FORMAL GUARANTEE.

The formal guarantee is excluded in the case of damage caused to the Product for the following reasons: if the product is used in a way that does not comply with the information contained in the use and assembly instruction sheet, if the product is knocked or dropped, if the Product is exposed to humidity or extreme heat or environmental conditions, or to sudden changes in the same, corrosion, oxidization, unauthorized alterations or repairs to the Product, repairs using unauthorised spare parts, improper use, improper maintenance or failure to carry out the same, improper maintenance compared to the information given on the use and assembly instruction sheet, incorrect assembly, accidents, damage caused by food or drink, damage caused by chemical products, cases of force majeure.

In any case, **Foppa Pedretti S.p.A.** declines all responsibility for damage caused to persons or to property, other than the Product, when such damage is caused by a failure to comply with the instructions/advice/warnings contained in the manual or, alternatively, in the use and assembly instruction sheet provided with each Product for the owner/user. (Purely as an example, in the case of a cot: "Check your baby constantly. Make sure that the sheets and blankets do not cover the baby's head...").

Furthermore, **Foppa Pedretti S.p.A.** declines all responsibility for damage to persons and to property when the breakage of its products is due to a deterioration in the components of the Product that are subject to wear. All the components of the Product made of plastic are considered to be components subject to wear.

- A. Capote
- B. Ceintures
- C. Bras d'appui de protection
- D. Boucle
- E. Allongement du siège
- F. Roues avant
- G. Levier de blocage mouvement pivotant des roues
- H. Guidon
- I. Levier réglage guidon

- L. Levier de fermeture
- M. Bouton allongement du siège
- N. Levier « crochet de pliage »
- O. Roues arrière
- P. Panier
- Q. Fenêtre d'inspection
- R. Levier réglage dossier
- S. Bouton "Réglage de la capote"
- T. Frein



**Note importante :** les images et les instructions contenues dans ce mode d'emploi se réfèrent à un modèle spécifique de poussette ; les composants et les fonctions décrites peuvent varier en fonction du modèle choisi.

## MONTAGE

### OUVRIR LA POUSSETTE (fig.1, 2, 3)

**ATTENTION :** Pour effectuer cette opération, assurez-vous que l'enfant, ainsi que d'éventuels autres enfants, soient à une distance suffisamment éloignée.

Les parties mobiles de la poussette ne doivent en aucun cas entrer en contact avec le corps de l'enfant.

Déplacer le levier de fermeture "a", comme indiqué sur la figure (fig. 1).

Soulever la poignée jusqu'à l'ouverture complète du châssis. Un clic indiquera l'enclenchement correct.

Contrôler, avant l'emploi, que la poussette est correctement ouverte et que les mécanismes sont correctement bloqués (fig.3).

### MONTAGE DES ROUES AVANT

**Montage roues avant (fig. 4):** Insérer l'axe de la roue dans la douille au centre du support des roues.

Un déclic confirmera le bon accrochage.

Vérifier que les deux roues ont été engagées correctement, en tirant vers le bas elles ne doivent pas se décrocher.

Déplacer le levier « a » vers l'extérieur pour bloquer le mouvement pivotant, vers l'intérieur pour l'activer (fig. 5).

**Démontage roues avant (fig.5):** Appuyer sur le bouton "b", côté intérieur, pour enlever les roues.

### MONTAGE DES ROUES ARRIÈRE

Se reporter au mode d'emploi kit "DÉMONTAGE ROUES ARRIÈRE".

### ACCROCHE SIÈGE

L'assise peut être installée tant en configuration face à la rue (fig. 46) que face aux parents (fig.47).

**Assemblage de l'assise :** Refermer l'assise contre le dossier, comme l'indique la figure 6.

Vérifier que les deux connecteurs de l'assise (côtés droit et gauche) sont orientés en position verticale et que les marques « - - » sont alignées. Cette particularité indique la bonne orientation du connecteur (fig. 7). Si les marques « - - » ne sont pas alignées, tourner manuellement le connecteur externe pour bien les aligner. Si le connecteur est bloqué, soulever le levier d'inclinaison du dossier et tourner simultanément le connecteur pour aligner les marques.

Aligner et insérer les connecteurs en plastique du siège dans leur propre logement sur le châssis de la poussette (fig. 8). Un clic indiquera que l'accrochage a été effectué correctement (fig. 9).

Abaisser l'assise en position horizontale (fig. 10).

**AVERTISSEMENT:** Avant toute utilisation, il faut s'assurer que les deux supports du siège sont enclenchés correctement au châssis, en soulevant le siège vers le haut, il ne doit pas se décrocher.

**Retirer l'assise :** Régler le repose-jambes en position horizontale. Régler le dossier en position verticale, en actionnant le levier d'inclinaison (paragraphe « inclinaison assise ») et refermer simultanément l'assise en la plaçant en contact avec le dossier. Soulever le groupe de l'assise pour le retirer du châssis (fig. 11, 12).

### MONTAGE APPUI-BRAS DE PROTECTION

**Montage:** (fig.13) aligner l'appui-bras devant ses propres logements et appuyer sur les deux côtés, un clic indiquera que l'enclenchement a été effectué correctement.

**Démontage:** (fig.14) appuyer des deux côtés de l'appui-bras sur le bouton "A" et simultanément tirer pour l'enlever.

**Ouverture d'un seul côté:** (fig.15) appuyer sur le bouton "A" d'un seul côté de l'appui-bras et tirer pour l'ouvrir.

## MONTAGE - UTILISATION

### PANIER PORTE-OBJETS (de la fig. 16 à la fig. 24)

**Dépose** : ouvrir la fermeture éclair arrière et retirer le rabat en tissu arrière du panier en l'extrayant d'une extrémité du profil en métal. Décrocher les rondelles élastiques du tissu de la partie avant du panier. Faire glisser le tissu vers la partie arrière, en extrayant le bord supérieur, muni d'une pièce de renforcement interne, du logement le long du profil de la rondelle en métal avant (fig. 19, 20).

**Assemblage** : Introduire le bord supérieur du panier, muni d'une pièce de renforcement interne, dans son logement situé le long du profil en métal avant, des deux côtés. Accrocher les rondelles élastiques (fig. 21, 22).

Introduire le rabat en tissu arrière, muni d'une pièce de renforcement interne, dans son logement le long du profil arrière, en faisant attention à ce que le côté où s'accroche le curseur de la fermeture éclair se trouve sur le côté droit de la poussette (en regardant la poussette en mode d'utilisation), une fois l'assemblage complété. Crochet et fermer la fermeture éclairpo (fig. 24)

### MONTAGE CAPOTE

**Montage (fig.25, 26)**: accrocher au châssis le support de la capote des deux côtés.

Accrocher les boutons automatiques de la capote sur l'arrière du dossier.

**Démontage (fig.27)**: tirer et décrocher le support de la capote du châssis, des deux côtés.

### MONTAGE HABILLAGE PLUIE DE LA POUSSETTE (fig.28, 29)

Ajuster l'habillage pluie sur la capote.

Accrocher les bandes en velcro à la structure de la poussette, dans la partie antérieure de l'habillage pluie (fig. 29).

### MONTAGE HABILLAGE PLUIE DE LA POUSSETTE (fig.30)

Ajuster l'habillage pluie sur la capote

Accrocher les bandes en velcro dans la partie postérieure de l'habillage pluie.

Accrocher les bandes en velcro à la structure de la poussette, dans la partie antérieure de l'habillage pluie.

## UTILISATION

### DÉPLIAGE POUSSETTE (fig.31, 32, 33, 34)

Déplacer le levier de fermeture "a", comme indiqué sur la figure (fig. 31a/b).

Soulever la poignée jusqu'à l'ouverture complète du châssis. Un clic indiquera l'enclenchement correct. Abaisser l'assise en position horizontale (fig.34).

**ATTENTION**: En soulevant l'assise, nous vous recommandons de vérifier, avant l'emploi, que l'assise a été correctement accrochée au châssis.

Contrôler, avant l'emploi, que la poussette est correctement ouverte et que les mécanismes sont correctement bloqués (fig.35).

### FREIN DE STATIONNEMENT

**Verrouillage du frein (fig.36)**: appuyer sur le levier du frein, pousser légèrement en avant la poussette pour vérifier que le frein est correctement enclenché.

**Déverrouillage du frein (fig.37)**: soulever le levier.

## UTILISATION

**AJUSTEMENT DU GUIDON** (fig. 38, 39, 40)

Des deux côtés, décrocher le levier de blocage et allonger le guidon dans la position désirée (fig. 38, 39).

Fixer le levier de blocage des deux côtés, afin de bloquer le guidon dans la position choisie (fig. 40). S'assurer que le guidon est bien bloqué dans la nouvelle position.

**AJUSTEMENT DU DOSSIER** (fig. 41)

Soulever le levier de réglage placé sur l'arrière du dossier et incliner le dossier dans la position désirée, relâcher le levier et s'assurer que l'enclenchement a été effectué correctement.

**IMPORTANT** (fig. 42): Pour les enfants âgés de moins de 6 mois le dossier doit toujours et exclusivement être utilisé dans la position la plus inclinée, horizontale.

**ENTREJAMBE DE SÉCURITÉ** (fig. 43, 44, 45)

Verrouiller le frein avant de placer l'enfant.

**Décrocher la boucle** (fig. 43a/b): appuyer sur le bouton "A" et enlever les composants

**Accrocher la boucle** (fig. 44a/b/c), en insérant la partie A dans la partie B, un clic indiquera que l'enclenchement a été effectué correctement.

**IMPORTANT:** Si l'enfant a moins de 6 mois, il est nécessaire d'insérer les harnais d'épaules d'abord dans les passants inférieurs et puis dans les anneaux de la boucle d'ajustement des harnais d'épaules (fig. 45a/b/c).

**IMPORTANT:** Le dossier pour les enfants âgés de moins de 6 mois doit être ajusté toujours et exclusivement dans la position la plus inclinée, horizontale.

**AVERTISSEMENT:** Ne jamais utiliser la ceinture entrejambe sans la ceinture abdominale.

**SIÈGE RÉVERSIBLE** (fig. 46, 47)

Retirer le siège en le soulevant, se reporter au paragraphe Installation du siège.

On peut orienter le siège face route ou face parent.

Repositionner le siège sur le châssis de la poussette, se reporter au paragraphe "installation du siège » pour un montage correct.

**RÉGLAGE REPOSE-PIEDS** (fig. 48)

Appuyer sur les boutons "A" et régler le repose-pieds dans la position souhaitée.

**RÉGLAGE DE LA CAPOTE** (fig. 49, 50, 51)

La capote peut être réglée sur 3 hauteurs différentes.

Presser le bouton à l'arrière de la capote (fig. 49), des deux côtés, et soulever ou baisser la capote pour la placer à la hauteur désirée.

Veiller à ce que la capote soit bloquée des deux côtés, dans la nouvelle position.

Déplier la capote en fonction des besoins, de façon à protéger l'enfant contre les rayons du soleil.

Attention: Bébé a une peau très sensible, les peaux des bébés ne doivent JAMAIS être exposées directement aux rayons solaires, assurez-vous toujours que la capote a été ajustée correctement.

Déplier la capote selon vos exigences pour protéger l'enfant des rayons du soleil.

**Ventilation (fig. 51a/b/c) :** Décrocher les boutons-pressions et soulever le rabat en tissu arrière.

## UTILISATION

### FERMETURE DE LA POUSSETTE (de la fig. 52 à la fig. 58)

L'assise peut être orientée face à la route ou face aux parents.

#### **L'assise orientée face face à la route**

Avant de plier la poussette il faut s'assurer que (fig. 52):

- La capote doit être réglée dans la position la plus basse;
- La poignée doit être réglée dans la position la moins étendue;
- Le dossier se trouve dans la position verticale;
- La capote est pliée.

Refermer l'assise contre le dossier (fig. 53).

Presser le bouton « A » (fig. 54) sur le côté inférieur du levier droit et, en le maintenant pressé, faire glisser les deux leviers (droit et gauche) vers le haut (fig. 55). Refermer la poussette (fig. 56, 57, 58).

Vérifier que le levier de fermeture « B » est accroché.

#### **L'assise orientée face aux parents (fig. à partir 59 à 67)**

Notes : IL EST IMPOSSIBLE de refermer la poussette avec les compléments, le siège-auto et la nacelle accrochés au châssis.

### UTILISATION AVEC LES COMPLÉMENTS

La poussette EUREKA peut être employée avec les compléments suivants : les nacelles CLASSIC et SMART, les sièges-auto ACTION et Next i-Size.

Retirer le siège du châssis (se reporter au paragraphe "Installation du siège")

### MONTAGE ADAPTATEUR DROIT ET GAUCHE (fig.68, 69 a/b)

Aligner et insérer l'adaptateur de droite et de gauche dans l'emplacement correspondant sur le châssis de la poussette.

Appuyer jusqu'à sentir un clic qui indiquera que son installation est correcte.

**AVERTISSEMENT:** Avant toute utilisation, s'assurer toujours que les deux adaptateurs ont été correctement accrochés au châssis, en les soulevant ils ne doivent pas se décrocher.

**DÉMONTAGE DES ADAPTATEURS** (fig.70): appuyer sur le bouton "A" pour enlever l'adaptateur.

### EMPLOI DU COMPLÉMENT SIÈGE AUTO OU NACELLE

**IMPORTANT:** les compléments doivent être accrochés au châssis exclusivement tournés faceparent (fig.71, 73).

**Montage complément** (fig.73, 74, 75): Aligner le dispositif d'ancrage du complément avec les adaptateurs et appuyer vers le bas, un clic indiquera que l'ancrage du complément au châssis de la poussette avec adaptateurs a été effectué correctement. S'assurer que l'ancrage a été effectué correctement des deux côtés.

**AVERTISSEMENT:** Avant toute utilisation, assurez-vous toujours que le complément est bien enclenché. En soulevant le complément vers le haut, il ne doit pas se décrocher du châssis de la poussette.



## ENTRETIEN DE L'ARTICLE

**Dépose du complément nacelle CLASSIC (fig. 76, 77) :** Attraper la poignée de la nacelle et, en pressant le bouton de décrochage "A" d'un connecteur, soulever légèrement la nacelle du côté du connecteur décroché. Presser le bouton "A" sur le connecteur opposé et soulever le complément à l'aide de la poignée.

**Dépose du complément nacelle SMART (fig. 78, 79) :** Attraper la poignée de la nacelle et soulever le levier de décrochage « A » à l'arrière, puis retirer le complément en le soulevant à l'aide de la poignée.

**Dépose du complément NEXT i-Size siège-auto (fig. 80, 81) :** Attraper la poignée du siège-auto et, en pressant le bouton de décrochage "A" d'un connecteur, soulever légèrement le siège-auto du côté du connecteur décroché. Presser le bouton "A" sur le connecteur opposé et soulever le complément à l'aide de la poignée.

### ENTRETIEN DE L'ARTICLE

- Cette poussette a besoin d'un entretien régulier de la part de l'utilisateur
- Cette poussette a besoin d'un minimum d'entretien. La lubrification des parties mobiles augmentera la durée de vie de la poussette et facilitera le dépliage et le pliage de celle-ci.
- Si quelques parties de la poussette deviennent rigides ou le fonctionnement devient difficile, appliquer une petite quantité de lubrifiant en forme de spray comme par exemple WD 40. Ne pas utiliser d'huile ou de graisse. Le produit WD 40 ne doit pas être utilisé pour les roues amovibles. Si nécessaire les roues doivent être enlevées et nettoyées avec un chiffon doux et sec.
- Contrôlez régulièrement les dispositifs de blocage, les freins, les roues, les attaches, les leviers, les mécanismes de réglage du siège, les joints et les dispositifs de fixation en vous assurant qu'ils sont correctement enclenchés et en bon état pour un meilleur fonctionnement.
- Les roues sont sujettes à usure et doivent être remplacées si nécessaire.
- Effectuer un contrôle approfondi sur le bon fonctionnement de la poussette après 18 mois d'emploi, après une longue période de non-utilisation et avant l'emploi pour un second enfant.
- Nettoyez le tissu avec de l'eau, du détergent neutre et une éponge.
- Nettoyer les parties en textile avec de l'eau tiède, un détergent neutre et une éponge.
- Sur les parties en plastique et en métal utilisez une éponge avec de l'eau tiède et un détergent neutre.
- Ne jamais utiliser de produits abrasifs ou à base d'ammoniaque, d'eau de javel ou essence de térébenthine pour le nettoyage.
- Il est conseillé de nettoyer les parties en textile avec une brosse plutôt que de les laver.

## MISES EN GARDE

- **IMPORTANT - A LIRE ATTENTIVEMENT ET A CONSERVER POUR REFERENCE ULTERIEURE.**
- **AVERTISSEMENT: NE JAMAIS LAISSER L'ENFANT SANS SURVEILLANCE.**
- **AVERTISSEMENT: S'ASSURER QUE TOUS LES DISPOSITIFS DE VERROUILLAGE SONT ENCLENCHES AVANT UTILISATION.**
- **AVERTISSEMENT: POUR EVITER TOUTE BLESSURE, TENIR L'ENFANT ELOIGNES LORSQUE LE PRODUIT EST OUVERT OU FERME.**
- **AVERTISSEMENT: NE PAS LAISSER VOTRE ENFANT JOUER AVEC CE PRODUIT.**
- **AVERTISSEMENT: TOUJOURS UTILISER LE SYSTEME DE RETENUE.**
- **AVERTISSEMENT: VERIFIER QUE LA NACELLE OU LE SIEGE DE TRANSPORT OU LE SIEGE AUTO SOIENT CORRECTEMENT ACCROCHES AVANT L'UTILISATION.**
- **AVERTISSEMENT: CE PRODUIT NE CONVIENT PAS POUR FAIRE DU JOGGING OU DES PROMENADES EN ROLLERS.**
- **AVERTISSEMENT: VOUS ETES RESPONSABLES DE LA SECURITE DE VOTRE ENFANT.**
- **AVERTISSEMENT!** Avant l'utilisation, vérifier si tous les mécanismes de fixation sont correctement enclenchés.
- **AVERTISSEMENT:** Il faut toujours être vigilant quand l'enfant est installé dans sa poussette.
- **AVERTISSEMENT:** Ce produit est adapté aux enfants de la naissance jusqu'à un poids 22 kg ou l'âge de 4 ans, selon la condition qui se présente en premier.
- Pour des enfants âgés de moins de 6 mois, le dossier de la poussette doit toujours et exclusivement être utilisé complètement incliné ou bien il faut placer le complément en utilisant les adaptateurs.
- Si la poussette est utilisée avec le complément, vérifier que l'enclenchement a été effectué correctement.
- **AVERTISSEMENT:** Si la poussette est utilisée avec le complément, vérifier que l'enclenchement a été effectué correctement.
- Pour les nouveau-nés, le dossier ne doit jamais se trouver dans la position verticale même quand ils sont dans la position assise (le dossier de la poussette devrait être réglés sur la position inclinée) étant donné que bébé n'est pas en mesure de tenir la tête droite.
- **AVERTISSEMENT:** Utilisez toujours les ceintures de sécurité pour éviter que l'enfant puisse se faire mal en tombant ou en basculant de la poussette.
- Assurez-vous régulièrement que les ceintures sont bien accrochées, qu'elles ne sont pas endommagées ou effilochées.
- **AVERTISSEMENT:** Assurez-vous que votre enfant endosse toujours les ceintures de sécurité de façon correcte et qu'elles sont bien ajustées.
- **AVERTISSEMENT:** Avant l'utilisation, s'assurer que les mécanismes de fixation de nacelle ou de l'assise de la poussette ou du siège-auto sont correctement enclenchés.
- **AVERTISSEMENT:** La poussette est conçue pour le transport d'un seul enfant.
- **AVERTISSEMENT:** Avant l'emploi s'assurer que l'assise est accrochée correctement à la structure.
- **AVERTISSEMENT:** Une charge accrochée au guidon ou à la poignée de la poussette peut compromettre la stabilité de la poussette.
- **AVERTISSEMENT:** Enclenchez toujours le frein lorsque vous mettez ou enlevez l'enfant dans le siège.
- **AVERTISSEMENT:** Toujours utiliser le frein en cas d'arrêt, même court.
- **AVERTISSEMENT:** Lors du stationnement, vérifier que le frein est correctement engagé en déplaçant le produit vers l'avant et l'arrière.

## MISES EN GARDE

- **AVERTISSEMENT:** Ne jamais fermer, même partiellement, la poussette lorsque l'enfant y est installé à l'intérieur.
- La poussette est dotée d'un panier pour le transport de 4 kg de marchandise qui doivent être distribués uniformément.
- Le montage doit être effectué par une personne adulte.
- Seulement une personne adulte peut régler le mécanisme de réglage du dossier.
- Ne pas utiliser la poussette si un composant ou seulement une partie du composant est cassé endommagé ou manquant.
- Ne pas permettre à l'enfant de grimper sur la poussette qui perdrait ainsi de sa stabilité.
- Ce produit exige un entretien régulier de la part du consommateur.
- N'utilisez pas de pièces de rechange ou accessoires qui n'ont pas été fournis ou approuvés par le fabricant pour ne pas compromettre la sécurité de la poussette.
- Une charge excessive, la fermeture incorrecte et l'emploi d'accessoires ou composants de rechange non approuvés pourraient endommager ou rompre la poussette et pourraient ainsi rendre le produit dangereux.
- Toute charge appliquée à la poignée et/ou au dossier et/ou de côté sur le produit peut compromettre la stabilité du produit.
- Assurez-vous que toutes les personnes qui se serviront de la poussette connaissent bien le fonctionnement du produit.
- L'ouverture et la fermeture se font facilement, elles ne demandent pas d'efforts particuliers. Dans le cas contraire, ne pas forcer le mécanisme - réfléchissez et lisez les instructions.
- Ne pas se servir de la poussette pour une utilisation différente de celle pour laquelle le produit a été conçu.
- Ne permettez pas à l'enfant d'aller s'asseoir, sans aide, dans la poussette, de jouer avec la poussette ou de se pendre à celle-ci.
- Ne lâchez pas la poussette quand vous vous trouvez à proximité de véhicules ou trains en mouvement.
- Même si le frein a été activé, le courant d'air provoqué par le véhicule en mouvement pourrait déplacer la poussette.
- Faites toujours bien attention quand vous montez ou descendez d'un trottoir .
- Retirez les enfants et fermez la poussette lorsque vous montez ou descendez les escaliers ou les escaliers mécaniques.
- Assurez-vous que la poussette fermée se trouve loin de la portée des enfants car sa chute pourrait causer des blessures.
- Ne pas utiliser d'accessoires ou compléments qui n'ont pas été inclus, comme par exemple sièges pour enfants, sacs, crochets, plateaux etc, utiliser uniquement ceux qui ont approuvés par le fabricant pour ne pas compromettre la sécurité de la poussette.
- Ne pas ajouter de planches supplémentaires pour le transport d'un deuxième enfant.
- **ATTENTION:** Votre poussette répond aux exigences prévues par les normes de sécurité et avec un emploi correct et un entretien adéquat, elle maintiendra ses performances inaltérées pour plusieurs années.
- Le châssis est robuste mais il pourrait s'endommager si les roues postérieures continuent à être soumises à des chocs intenses en descendant les marches ou les trottoirs. Les chocs continus causeront des dommages.
- Si votre enfant porte des chaussures dures, celles-ci pourraient endommager le tissu souple de la poussette.

## MISES EN GARDE

- Ne pas ranger la poussette encore mouillée pour éviter toute formation de moisissures.
- Si votre poussette est exposée à l'humidité ou bien mouillée, séchez-la à l'aide d'un chiffon souple, ouvrez complètement la poussette et séchez-la avant de la ranger.
- Rangez votre poussette dans un milieu sec et sûr.
- Ne laissez pas la poussette au soleil pour de longues périodes - certains tissus pourraient se décolorer.
- L'utilisation du siège auto avec châssis ne peut remplacer un berceau ou un lit. Quand l'enfant a besoin de dormir, il est préférable de le mettre dans un berceau ou dans un lit. Le siège auto n'est pas conçu pour faire dormir l'enfant pendant de longues périodes de temps.

### PROTÈGE-PLUIE

#### AVERTISSEMENT!

- A utiliser sous la surveillance d'un adulte.
- Lors de l'utilisation, veiller à ce que l'habillage pluie n'entre pas en contact avec le visage de l'enfant, car il pourrait en causer l'étouffement.
- Le protège-pluie ne doit pas être utilisé sur un produit sans capote en mesure de le recevoir.
- Ne jamais laisser le protège-pluie fixé à la poussette quand vous vous trouvez à l'intérieur d'une maison, dans une pièce chaude ou près d'une source de chaleur car l'enfant pourrait souffrir d'un excès de chaleur.
- Ne pas utiliser sur des articles autres que ceux recommandés par le Fabricant.
- Lavage à la main à 30°.

## GARANTIE CONVENTIONNELLE

Le contenu indiqué ci-dessous entrera en vigueur à partir du 01.01.2005 et substitue à tout titre et entièrement tout message antérieur concernant la garantie Foppa Pedretti S.p.A.

### GARANTIE CONVENTIONNELLE

**Foppa Pedretti S.p.A.** ayant siège à Grumello del Monte (Italie) via Volta 11, garantit directement au consommateur ce produit, neuf de fabrication et sans défauts de matériaux, de projet et de fabrication et qu'il est conforme aux caractéristiques qu'elle déclare.

La présente garantie conventionnelle est valable dans tous les pays membres de l'union européenne, elle n'exclut ni ne limite les droits du consommateur conformément aux normes impératives en vigueur en ce qui concerne le vendeur du Produit.

Pour bénéficier de cette garantie conventionnelle, le **Consommateur** devra ramener le **Produit défectueux au vendeur**, en lui présentant la preuve de l'achat du produit sur lequel il résulte d'une façon lisible l'adresse du vendeur, la date de l'achat du produit, tampon et signature du vendeur et l'indication du produit même ou dans l'alternative, le ticket de caisse, non modifié sur lequel résultent clairement les mêmes informations.

La garantie conventionnelle a une validité de douze (12) mois à partir de la date de l'achat du produit. Pendant cette période **Foppa Pedretti S.p.A.** réparera ou substituera, selon son jugement, le produit défectueux.

La garantie conventionnelle est accordée à l'acheteur final du produit (consommateur) et n'exclut ni ne limite les droits impératifs du consommateur même, comme prévus par la loi et/ou les droits que le consommateur peut vanter contre le vendeur/revendeur du produit.

### EXCLUSIONS DE LA GARANTIE CONVENTIONNELLE.

La garantie conventionnelle exclut les dommages apportés au produit quand les causes sont les suivantes :

usage non conforme aux dispositions contenues sur le feuillet d'instructions d'utilisation et montage, chocs et chutes, exposition du produit à l'humidité ou à des conditions thermiques ou ambiances extrêmes ou changement brusque de ces conditions, corrosions, oxydation, modifications ou réparations du produit non autorisées, réparations avec l'utilisation de pièces de rechange non autorisées, usage impropre, mauvais ou manque d'entretien, entretien impropre par rapport à ce qui est indiqué sur le feuillet d'instructions d'utilisation et montage, montage incorrect, accidents, action de nourriture ou de boisson, action de produits chimiques, causes de force majeure.

**Dans tous les cas Foppa Pedretti S.p.A. décline toute responsabilité quant aux dommages aux personnes et aux choses divers au produit, quand ces dommages ont pour cause la négligence des dispositions, recommandations et avertissements contenus dans le manuel ou dans l'alternative sur le feuillet d'instructions utilisation et montage qui accompagne chaque Produit destiné au propriétaire utilisateur (comme par exemple dans le cas des lits d'enfant: "Surveillez constamment l'enfant. Contrôler que les draps et les couvertures ne couvrent pas la tête de l'enfant...").**

**Foppa Pedretti S.p.A. décline en outre toute responsabilité quant aux dommages aux personnes et aux choses quand la rupture de ses produits est causée par la détérioration des composants du Produit sujets à l'usure. Sont considérés comme composants sujets à l'usure tous les composants en matière plastique.**

- A. Haube
- B. Gurte
- C. Schutzarmlehne
- D. Schnalle
- E. Ausbau der Sitzfläche
- F. Vorderräder
- G. Hebel zur Befestigung der Drehbewegung der Räder
- H. Griff
- I. Hebel zur Einstellung des Griffes

- L. Den Schließhebel
- M. Druckknopf zum Ausbau der Sitzfläche
- N. Hebel „Verschlusshaken“
- O. Hinterräder
- P. Bremse
- Q. Inspektionsfensterchen
- R. Hebel zum Einstellen des Rückenteiles
- S. Hebel „Einstellung der haube“
- T. Bremse



**Wichtiger Hinweis:** Die in diesem Heft enthaltenen Bilder und Anweisungen beziehen sich auf eine Produktversion des Buggy. Einige hier beschriebene Komponenten, Zubehör und Funktionen können je nach der von Ihnen gekauften Version variieren.

## MONTAGE

### BUGGY AUFKLAPPEN (Abb.1, 2, 3)

**ACHTUNG:** Achten Sie bei diesem Vorgang darauf, dass das Kind und eventuelle andere Kinder einen ausreichenden Abstand haben.

Keinesfalls dürfen bewegliche Teile des Buggys in Kontakt mit dem Körper des Kindes gelangen.

Den Schließhebel "a" betätigen, wie auf (Abb. 1) dargestellt.

Den Griff bis zum vollständigen Aufklappen des Gestells anheben. Ein Klick zeigt das korrekte Einrasten an.

Vor der Verwendung des Buggys überprüfen, ob dieser richtig aufgeklappt und der Mechanismus korrekt verriegelt ist (Abb.3).

### MONTAGE DER VORDERRÄDER

**Montage der Vorderräder (Abb. 4):** Radzapfen in die Buchse in der Mitte der Radhalterung einsetzen.

Es rastet hörbar ein.

Das korrekte Einhängen beider Räder überprüfen.

Den Hebel „a“ nach außen stellen, um die Schwenkräder zu blockieren, nach innen stellen, um die Schwenkbewegung zu ermöglichen (Abb. 5).

**Abmontage der Hinterräder (Abb.5):** Knopf an der Innenseite drücken, um die Räder zu entfernen.

### MONTAGE DER HINTERRÄDER

Nehmen Sie, Bezug auf das Anwendungshandbuch SET "ABMONTAGE DER HINTERRÄDER".

### EINHAKEN DER SITZFLÄCHE

Die Sitzfläche kann sowohl zur Straße (Abb. 46) als auch zu den Eltern hin (Abb. 47) ausgerichtet werden.

**Einbau der Sitzfläche:** Die Sitzfläche wie in der Abbildung gezeigt gegen die Rückenlehne klappen. Sicherstellen, dass beide Verbinder der Sitzfläche (rechts und links) senkrecht gestellt werden und die Markierungen „-“ übereinstimmen, das zeigt die korrekte Ausrichtung des Verbinders an (Abb. 7). Stimmen die Markierungen „-“ nicht überein, den äußeren Verbinder von Hand drehen, bis die Markierungen „-“ übereinstimmen. Ist der Verbinder verriegelt, den Hebel zur Neigungsverstellung der Rückenlehne anheben und gleichzeitig den Verbinder drehen, damit die Markierungen übereinstimmen.

Die Verbindungsstücke der Sitzfläche aus Plastik ausrichten und in ihre Sitze am Rahmen des Buggy einführen. Drücken, bis ein Klick erklingt (Abb. 8). Dies zeigt das korrekte Einrasten an (Abb. 9).

Die Sitzfläche waagrecht stellen (Abb. 10).

**WARNUNG:** Vor der Verwendung immer sicherstellen, dass beide Sitzflächenhalterungen korrekt am Rahmen befestigt sind. Wenn die Sitzfläche nach oben gehoben wird, darf sie nicht ausrasten.

**Ausbau der Sitzfläche:** Die Fußstütze waagrecht stellen. Die Rückenlehne durch Betätigung des Hebels zur Neigungsverstellung senkrecht stellen (Abschnitt „Neigung der Sitzfläche“) und gleichzeitig die Sitzfläche hochklappen, sodass sie die Rückenlehne berührt. Die Sitzfläche anheben, um sie vom Rahmen abzunehmen (Abb. 11, 12).

### MONTAGE DER SCHUTZARMLEHNE

**Montage (Abb.13):** Die Armlehne an ihren Sitzen ausrichten und von beiden Seiten drücken. Ein Klick wird Ihnen das korrekte Einrasten anzeigen.

**Abmontage (Abb.14):** Den Druckknopf "A" von beiden Seiten der Armlehne drücken und gleichzeitig ziehen, um sie zu entfernen.

**Öffnung von nur einer Seite (Abb.15):** Den Druckknopf "A" von einer Seite der Armlehne drücken und ziehen, um sie wie ein Türchen zu öffnen.

## MONTAGE - VERWENDUNG

### ABLAGEKORB (von Abb.16 bis zur Abb. 24)

**Ausbau:** Den Reißverschluss an der Rückseite öffnen und den hinteren Stoffsaum des Korbs abnehmen, dazu an einem Ende des Metallprofils abziehen.

Die Gummiringe des Stoffs an der Vorderseite des Korbs abnehmen.

Den Stoff zur Rückseite schieben, dazu den oberen Rand mit innerer Verstärkung am vorderen Profil des Metallrings abziehen (Abb. 19, 20).

**Einbau:** Den oberen Rand des Korbs mit innerer Verstärkung von beiden Seiten am Profil des vorderen Metallrings aufziehen. Die Gummiringe wieder einsetzen (Abb. 21, 22).

Den hinteren Stoffsaum mit innerer Verstärkung am hinteren Profil aufziehen, dabei darauf achten, dass sich der Reißverschlussanschluss nach erfolgtem Einbau auf der rechten Seite des Buggys befindet (bei Betrachtung des Buggys aus der Gebrauchsposition). Haken und schließen Sie den Reißverschluss (Abb. 24).

### MONTAGE DER HAUBE

**Montage (Abb.25, 26):** Die Halterung der Haube von beiden Seiten am Rahmen anbringen.

Die automatischen Knöpfe der Haube auf der Rückseite des Rückenteiles anbringen.

**Abmontage (Abb.27):** Die Halterung der Haube von beiden Seiten vom Rahmen ziehen und aushaken.

### MONTAGE DES REGENSCHUTZES FÜR DEN BUGGY (Abb.28, 29)

Den Regenschutz auf der Haube anbringen.

Die Enden mit Klettband am Rahmen des Buggy im vorderen Teil des Regenschutzes anbringen (Abb. 29).

### MONTAGE DES REGENSCHUTZES FÜR DEN BUGGY (Abb. 30)

Den Regenschutz auf der Haube anbringen.

Die Enden mit Klettband im hinteren Teil des Regenschutzes befestigen.

Die Enden mit Klettband am Rahmen des Buggy im vorderen Teil des Regenschutzes anbringen.

## VERWENDUNG

### ÖFFNUNG DES BUGGY (Abb. 31, 32, 33, 34)

Den Schließhebel "a" betätigen, wie auf (Abb. 31a/b) dargestellt.

Den Griff bis zum vollständigen Aufklappen des Gestells anheben. Ein Klick zeigt das korrekte Einrasten an. Die Sitzfläche waagrecht stellen (fig.34).

**WARNUNG:** Vor der Verwendung durch ein Anheben der Sitzfläche überprüfen, dass diese korrekt am Rahmen befestigt ist.

Vor der Verwendung des Buggys überprüfen, ob dieser richtig aufgeklappt und der Mechanismus korrekt verriegelt ist (Abb. 35).

### HALTEBREMSE

**Bremse aktivieren (Abb.36):** Den Bremshebel drücken, den Buggy leicht nach vorne drücken, um sicherzustellen, dass die Bremse korrekt aktiviert ist.

**Bremse deaktivieren (Abb.37):** Den Hebel anheben.



## VERWENDUNG

### EINSTELLUNG DES GRIFFES (Abb. 38, 39, 40)

Den Verriegelungshebel von beiden Seiten lösen und den Lenkgriff in die gewünschte Position ausziehen (Abb. 38, 39). Den Verriegelungshebel von beiden Seiten einrasten, um den Lenkgriff in der gewünschten Position zu blockieren (Abb. 40). Sicherstellen, dass der Lenkgriff korrekt in der neuen Position verriegelt ist.

### EINSTELLUNG DES RÜCKENTEILES (Abb. 41)

Den Einstellungshebel, der sich auf der Rückseite des Rückenteiles befindet, anheben und das Rückenteil in die gewünschte Position absenken. Den Hebel wieder loslassen und ein korrektes Einrasten sicherstellen.

**WICHTIG (Abb. 42):** Für Kinder von weniger als 6 Monaten muss das Rückenteil immer und ausschließlich in der niedrigsten, horizontalen Position verwendet werden.

### SICHERHEITSGURTE (Abb. 43, 44, 45)

Die Bremse aktivieren, bevor das Kind untergebracht wird.

**Die Schnalle aushaken:** (Abb. 43a/b) Das Kind im Buggy unterbringen und die Gurte je nach dem Körper des Kindes einstellen.

**Die Schnalle einhaken** (Abb. 44a/b/c) , und dazu den Teil "A" in den Teil "B" einführen. Ein Klick wird Ihnen das korrekte Einrasten anzeigen.

**WICHTIG:** Wenn das Kind weniger als 6 Monate alt ist, so müssen die Brustgurte zunächst in die unteren Schlaufen, dann in die Ringe der Einstellungsschnalle der Brustgurte eingeführt werden (Abb. 45a/b/c).

**WICHTIG:** Für Kinder von weniger als 6 Monaten muss das Rückenteil immer und ausschließlich in der niedrigsten, horizontalen Position verwendet werden

**WARNUNG:** Den Beintrennungsgurt nie ohne den Bauchgurt verwenden.

### DREHBARE SITZFLÄCHE (Abb. 46, 47)

Die Sitzfläche durch Anheben abnehmen, (siehe Absatz Einfügen der Sitzfläche).

Die Sitzfläche Richtung Straße oder Richtung Eltern ausrichten.

Die Sitzfläche wieder auf dem Rahmen des Buggy positionieren. Siehe Abschnitt "Einfügen der Sitzfläche" für eine korrekte Montage.

### EINSTELLUNG DER FUßSTÜTZEN (Abb. 48)

Die Druckknöpfe "A" drücken und die Fußstützen in der gewählten Position einstellen.

### EINSTELLUNG DER HAUBE (Abb. 49, 50, 51)

Das Verdeck ist 3-fach höhenverstellbar.

Den Knopf auf beiden Seiten an der Rückseite des Verdecks (Abb. 49) drücken und das Verdeck nach oben oder unten in die gewünschte Position bringen.

Sicherstellen, dass das Verdeck beidseitig in der neuen Position verriegelt ist.

Das Verdeck nach Belieben ausstellen, um das Baby vor den Sonnenstrahlen zu schützen.

**Achtung:** Das Kind hat eine empfindliche Haut. Das Kind NIE direkt den Sonnenstrahlen aussetzen. Stellen Sie immer sicher, dass Sie die Haube korrekt reguliert haben.

Das Verdeck so einstellen, dass es Ihr Kind vor Sonnenstrahlung schützt.

**Belüftung (Abb. 51a/b/c):** Die Automatikknöpfe lösen und den Stoffsaum an der Rückseite anheben.

## VERWENDUNG

### BUGGY ZUSAMMENKLAPPEN (von Abb.52 bis zur Abb. 58)

Die Sitzfläche kann zur Straße oder zu den Eltern hin ausgerichtet werden.

#### **Die Sitzfläche zu den Straße hin**

Vor dem Schließen des Buggy sicherstellen, dass (Abb. 52):

- Das Verdeck in die tiefste Stellung bringen;
- Den Griff vollständig einfahren;
- Das Rückenteil sich in vertikaler Position befindet;
- Die Haube geschlossen ist.

Die Sitzfläche hochklappen, sodass sie die Rückenlehne berührt (Abb 53).

Den Knopf „A“ an der Unterseite (Abb. 54) des rechten Hebels drücken und gedrückt halten, dabei beide Hebel, rechts und links, nach oben schieben (Abb. 55). Den Buggy zusammenklappen (Abb. 56, 57, 58).

Sicherstellen, dass der Verschlusshebel „B“ eingerastet ist.

#### **Die Sitzfläche zu den Eltern hin (Abb. aus 59 zu 67)**

Hinweis: Mit der montierten Zusatzausstattung Auto-Kindersitz und Kinderwagenaufsatz lässt sich der Buggy NICHT zusammenklappen.

### VERWENDUNG DER ZUSATZAUSSTATTUNG

Der Buggy EUREKA kann mit folgender Zusatzausstattung verwendet werden: Kinderwagenaufsatz CLASSIC, Kinderwagenaufsatz SMART, Auto-Kindersitz ACTION und Auto-Kindersitz Next i-Size.

Die Sitzfläche vom Rahmen entfernen (siehe Absatz “Einfügen der Sitzfläche”).

### MONTAGE DES ADAPTERS RECHTS UND LINKS (Abb. 68, 69 a/b)

Den rechten und linken Adapter ausrichten und in seinem Sitz am Rahmen des Buggy einfügen. Drücken, bis ein Klick erklingt. Dies zeigt das korrekte Einrasten an.

**WARNUNG:** Vor der Verwendung stellen Sie immer sicher, dass beide Adapter korrekt am Rahmen befestigt sind. Wenn sie angehoben werden, dürfen sie nicht aushaken.

**ABMONTAGE DER ADAPTER** (Abb.70): Den Druckknopf “A” drücken, um den Adapter zu entfernen.

### VERWENDUNG DES ZUBEHÖRTEILES AUTOKINDERSITZ ODER KÖRBCHEN

**WICHTIG:** Die Zubehörteile können nur in Richtung Eltern am Rahmen angebracht werden. (Abb. 71, 72).

**Montage des Zubehörteiles (Abb. 73, 74, 75):** Die Einrastvorrichtung des Zubehörteiles mit den Adaptern ausrichten und nach unten drücken. Ein Klick wird das korrekte Einrasten des Zubehörteiles des Buggy mit den Adaptern anzeigen. Passen Sie darauf auf, dass an beiden Seiten das Einrasten korrekt erfolgt ist.

**WARNUNG:** Vor der Verwendung immer das korrekte Einrasten des Zubehörteiles sicherstellen. Beim Anheben des Zubehörteiles nach oben darf dieses nicht aus dem Rahmen des Buggy austragen.

## WARTUNG DES PRODUKTES

**Ausbau der Zusatzausstattung Kinderwagenaufsatz CLASSIC (Abb. 76, 77):** Den Griff des Kinderwagenaufsatzes fassen und den Entriegelungsknopf "A" eines Verbinders drücken, dann den Kinderwagenaufsatz auf der Seite des entriegelten Verbinders leicht anheben. Den Knopf "A" am gegenüberliegenden Verbinder drücken und die Zusatzausstattung mit dem Griff anheben.

**Ausbau der Zusatzausstattung Kinderwagenaufsatz SMART (Abb. 78, 79):** Den Griff des Kinderwagenaufsatzes fassen, den Entriegelungshebel „A“ an der Rückseite heben und die Zusatzausstattung mit dem Griff anheben.

**Ausbau der Zusatzausstattung NEXT i-Size Auto-Kindersitz (Abb. 80, 81):** Den Griff des Auto-Kindersitzes fassen und den Entriegelungsknopf "A" eines Verbinders drücken, dann den Auto-Kindersitz auf der Seite des entriegelten Verbinders leicht anheben. Den Knopf "A" am gegenüberliegenden Verbinder drücken und die Zusatzausstattung mit dem Griff anheben.

### WARTUNG DES PRODUKTES

- Dieser Buggy verlangt eine regelmäßige Wartung von Seiten des Benutzers.
- Das Produkt verlangt ein Minimum an Wartung. Die Schmierung der in Bewegung befindlichen Teile wird die Haltbarkeit des Buggy erhöhen und erleichtert das Öffnen und Schließen des Buggy.
- Wenn einige Teile des Buggy steif werden sollten oder schwer funktionieren, so tragen Sie eine kleine Menge Schmiermittel in Form eines Sprays, wie z. B. WD 40 auf. Verwenden Sie kein Öl oder Fett. Das Produkt WD 40 darf nicht für die Schmierung der abnehmbaren Räder verwendet werden.
- Wenn nötig, müssen die Räder entfernt und mit einem weichen und trockenen Tuch gereinigt werden.
- Kontrollieren Sie regelmäßig die Befestigungsvorrichtungen, die Bremsen, die Räder, die Riemen, die Hebelchen, die Verstellvorrichtungen der Sitzfläche, die Gelenke und die Fixierungsvorrichtungen
- und stellen Sie immer sicher, dass sie korrekt angebracht und in guten Betriebsbedingungen sind. Die Räder werden vom Verschleiß betroffen und müssen im Bedarfsfall ausgetauscht werden.
- Führen Sie eine genaue Kontrolle über ein korrektes Funktionieren des Buggy nach 18 Monaten, nach langer Nichtverwendung und bevor Sie ihn für ein zweites Kind verwenden, durch.
- Das Gewebe nassreinigen mit einem Schwamm und Neutralseife.
- Reinigen Sie den Stoff mit lauwarmem Wasser, einem neutralen Reinigungsmittel und einem Schwamm.
- Die Teile aus Plastik und aus Metall können mit lauwarmem Wasser, einem neutralen Reinigungsmittel und einem Schwamm gereinigt werden.
- Verwenden Sie nie Scheuermittel oder Reinigungsprodukte auf Basis von Ammoniak, Bleichmittel oder Terpentin.
- Reinigen Sie den Stoff lieber mit einer Bürste als ihn zu waschen.

## WARNHINWEISE

### WARNUNG

- **WICHTIG - BITTE SORGFÄLTIG LESEN UND FÜR SPÄTERES NACHLESEN UNBEDINGT AUFBEWAHREN.**
- **WARNUNG: DAS KIND NIE UNBEAUF SICHTIGT LASSEN.**
- **WARNUNG: VOR DEM GEBRAUCH SICHERSTELLEN, DASS DAS PRODUKT KOMPLETT GEOFFNET IST UND DASS ALLE VERSCHLUSS- UND SICHERHEITSVORRICHTUNGEN KORREKT EINGESETZT SIND.**
- **WARNUNG: UM VERLETZUNGEN ZU VERMEIDEN, IMMER SICHERSTELLEN, DASS SICH KINDER WAHREND DES OFFNENS UND SCHLIESSENS DES PRODUKT IN SICHERHEITSABSTAND BEFINDEN.**
- **WARNUNG: DAS KIND NICHT MIT DIESEM PRODUKT SPIELEN LASSEN.**
- **WARNUNG: IMMER DAS KIND MIT DEM SICHERHEITSGURT ANSCHNALLLEN.**
- **WARNUNG: SICHERSTELLEN, DASS DIE BABYWANNE, DER TRAGESITZ ODER DER AUTOKINDERSITZ VOR GEBRAUCH KORREKT VERANKERT WIRD.**
- **WARNUNG: DES PRODUKTS IST NICHT ZUM JOGGEN ODER ROLLSCHUHLAUFEN GEEIGNET.**
- **WARNUNG: SIE SIND FÜR DIE SICHERHEIT IHRES KINDES VERANTWORTLICH.**
- **WARNUNG!** Vergewissern Sie sich vor Gebrauch, dass alle Haltevorrichtungen korrekt befestigt sind.
- **WARNUNG:** Halten Sie das Kind immer unter Kontrolle, wenn es im Buggy sitzt.
- **WARNUNG:** Dieses Produkt ist für Kleinkinder von der Geburt bis zu einem Gewicht von 22 kg oder bis zum Alter von 4 Jahren bestimmt, je nach dem welche Bedingung zuerst eintritt.
- Für Kinder von weniger als 6 Monaten, verwenden Sie immer und ausschließlich den Buggy mit dem vollständig abgesenkten Rückenteil oder bringen Sie das Zubehörteil an und benutzen Sie hierzu die beiliegenden Adapter.
- Wenn der Buggy mit dem Zubehörteil verwendet wird, so überprüfen Sie dessen korrektes Einrasten.
- **WARNUNG:** Wenn der Buggy mit dem Zubehörteil verwendet wird, so überprüfen Sie dessen korrektes Einrasten.
- Für Neugeborene stellen Sie das Rückenteil nie in die vertikale Sitz-Position (sollte auf die geneigte Position eingestellt werden), weil das Kind in diesem Alter nicht dazu in der Lage ist, den Kopf aufrecht zu halten.
- **WARNUNG:** Verwenden Sie immer die Sicherheitsgurte, um schwere Verletzungen beim Kind zu vermeiden, wenn es aus dem Buggy herausfällt oder -rutscht.
- Kontrollieren Sie regelmässig, dass die Gurte korrekt angebracht, nicht beschädigt oder ausgefranst sind.
- **WARNUNG:** Stellen Sie sicher, dass Ihr Kind die Sicherheitsgurte immer korrekt trägt und dass diese gut eingestellt sind.
- **WARNUNG:** Der Buggy ist für den Transport von nur einem Kind geplant worden.
- **WARNUNG:** Sicherstellen, dass die Sitzfläche vor der Verwendung korrekt am Gestell angebracht ist.
- **WARNUNG:** Eine Last, die am Griff angehängt wird, kann die Stabilität des Buggy negativ beeinträchtigen.
- **WARNUNG:** Immer prüfen, dass die Bremse betätigt ist, wenn das Kind in den Sitz gesetzt wird oder es aus dem Sitz.
- **WARNUNG:** Auch bei kurzen Halten immer die Bremse ziehen.
- **WARNUNG:** Beim Abstellen immer darauf achten, dass die Bremse aktiviert wurde. Hierzu das Produkt nach vorne und hinten schieben.
- **WARNUNG:** Den Buggy nicht schliessen oder teilweise schliessen, wenn das Kind darin sitzt.

**WARNHINWEISE**

- Der Buggy besitzt einen Transportkorb für 4 kg Ware, die gleichmässig verteilt werden muss.
- Die Montage muss von einem Erwachsenen ausgeführt werden.
- Nur ein Erwachsener kann den Verstellmechanismus des Rückenteiles regulieren.
- Verwenden Sie den Buggy nicht, wenn eine Komponente oder ein Teil defekt oder beschädigt ist oder wenn es fehlt.
- Gestatten Sie dem Kind nicht, auf den Buggy zu steigen; dies kann ihn instabil machen.
- Dieses Produkt verlangt eine regelmässige Wartung von Seiten des Benutzers.
- Verwenden Sie keine Ersatz- oder Zubehörteile, die nicht vom Hersteller geliefert oder zugelassen sind, weil diese den Buggy weniger sicher machen könnten.
- Eine übermässige Ladung, das unrichtige Verschliessen und die Verwendung von nicht zugelassenen Zubehör- und Ersatzteilen könnten den Buggy beschädigen oder kaputt machen und könnten das Produkt gefährlich machen.
- Jegliche Belastung von Griff und/oder Rückenlehne bzw seitliche Belastungen des Produkts können die Stabilität des Produkts beeinträchtigen.
- Stellen Sie sicher, dass alle Benutzer sich gut mit den Funktionsfähigkeiten des Produktes auskennen.
- Das Öffnen und Schliessen erfolgt einfach und benötigt keinen übermässigen Kraftaufwand. Wenn dem nicht so ist, so üben Sie keine Gewalt auf den Mechanismus aus. Stoppen Sie und lesen Sie die Hinweise.
- Verwenden Sie den Buggy nicht zu anderen Zwecken, als zu dem für den er geplant worden ist.
- Gestatten Sie Ihrem Kind nicht, ohne Hilfe in den Buggy zu steigen, mit dem Buggy zu spielen oder sich daraus heraus hängen zu lassen.
- Halten Sie den Buggy immer fest, wenn Sie in der Nähe von Fahrzeugen oder Zügen in Bewegung sind. Auch wenn die Bremsen angezogen sind, könnte der Luftzug des in Bewegung befindlichen Fahrzeuges den Buggy bewegen.
- Passen Sie auf, wenn Sie den Buggy von einem Bordstein hinauf oder hinunter schieben.
- Nehmen Sie die Kinder heraus und schliessen Sie den Buggy, wenn Sie Treppen oder Rolltreppen nach oben oder unten benützen.
- Stellen Sie sicher, dass der geschlossene Buggy von Kindern fern gehalten wird, damit er nicht umfallen kann und Verletzungen verursachen kann.
- Benützen Sie keine zugehörigen Zubehörteile, wie zum Beispiel Kindersitze, Taschen, Haken, Tablett, usw., ausser denen, die vom Hersteller zugelassen sind, weil diese den Buggy weniger sicher machen könnten.
- Benützen Sie keine zusätzlichen Trittbretter für den Transport eines Kindes.
- **ACHTUNG:** Ihr Buggy erfüllt die von den Sicherheitsnormen vorgesehenen Vorschriften und bei korrekter Verwendung und geeigneter Wartung wird er jahrelang seine Leistungen unverändert beibehalten.
- Der Rahmen ist robust, kann aber beschädigt werden, wenn die Hinterräder ständig starken Schlägen durch das Benützen von Stufen und Bordsteinen ausgesetzt sind. Diese ständigen Schläge werden Schäden verursachen.
- Wenn Ihr Kind harte Schuhe trägt, könnten diese den weichen Stoff beschädigen.
- Wenn der Buggy feucht weggestellt wird, kann das die Bildung von Schimmel verursachen.
- Wenn der Buggy Feuchtigkeit ausgesetzt ist oder feucht ist, so trocknen Sie ihn mit einem weichen Tuch, öffnen Sie den Buggy vollständig und lassen Sie ihn trocknen, bevor sie ihn wegstellen.
- Bewahren Sie Ihren Buggy an einem trockenen und sicheren Ort auf.
- Lassen Sie den Buggy nicht längere Zeit in der Sonne - einige Stoffe könnten ausfärben.
- Die Verwendung des Auokindersitzes mit Rahmen ersetzt keine Wiege oder Bett. Wenn das Kind schlafen möchte, ist die Verwendung einer Wiege oder eines Betts vorzuziehen. Der Autokindersitz wurde nicht für lange Schlafzeiten entwickelt.

## REGENSCHUTZ

### ACHTUNG:

- Benutzung unter unmittelbarer Aufsicht von Erwachsenen.
- Bei der Benutzung des Regenschutzes immer darauf achten, dass kein Kontakt mit dem Gesicht des Kindes entsteht, um Erstickungsgefahr zu vermeiden.
- Den Regenschutz nicht ohne abstützen des Klappverdeck
- Regenschutz am Buggy, dadurch kann das Kind übermäßiger Wärme ausgesetzt werden.
- Nur für Produkte benutzen, die vom Hersteller als kompatibel freigegeben sind.
- Von Hand bei 30°C waschbar

## VERTRAGSMÄSSIGE GARANTIE

Der unten angegebene Wortlaut tritt am 01.01.2005 in Kraft und ersetzt in jeder Weise und vollständig alle vorhergehenden Garantie-Mitteilungen der Foppa Pedretti S.p.A.

### VERTRAGSMÄSSIGE GARANTIE

**Foppa Pedretti S.p.A.** mit Sitz in Grumello del Monte (Italien) Via Volta 11, gewährleistet dem Verbraucher direkt, dass dieser fabrikneue Artikel keine Materialmängel in der Entwicklung und Herstellung aufweist und mit den vom Hersteller angegebenen Eigenschaften übereinstimmt.

Die vorliegende Garantie ist in allen Mitgliedstaaten der Europäischen Gemeinschaft gültig und schließt die gemäß den zwingenden Gesetzesnormen gültigen Verbraucherrechte weder aus noch werden diese dadurch eingeschränkt.

Um die vorliegende Garantie in Anspruch nehmen zu können, muss der Verbraucher den fehlerhaften Artikel an den Verkäufer zurücksenden und dabei einen Kaufbeleg vorlegen auf dem die Adresse des Verkäufers, das Kaufdatum mit Stempel und Unterschrift des Verkäufers zu erkennen ist, sowie die eigentliche Artikelbezeichnung, alternativ gilt auch der unveränderte Kassenbon auf dem die genannten Angaben klar zu erkennen sind.

Die vertragsmäßige Garantie hat eine Gültigkeit von zwölf (12) Monaten ab Kaufdatum. Während dieser Zeit repariert oder ersetzt Foppa Pedretti S.p.A. das fehlerhafte Teil nach eigenem Ermessen. Die vertragsmäßige Garantie wird dem Endabnehmer des Produktes (Verbraucher) gewährleistet und schließt die gemäß den zwingenden Gesetzesnormen gültigen Verbraucherrechte weder aus noch werden diese dadurch eingeschränkt, gleiches gilt für Rechte, die der Verbraucher gegenüber dem Verkäufer des Produktes geltend machen kann.

### AUSSCHLIESSUNGEN VON DER VERTRAGSMÄSSIGEN GARANTIE.

Die vertragsmäßige Garantie gilt nicht für Schäden am Produkt, die durch folgendes hervorgerufen werden: Nicht in den Gebrauchsanweisungen vorgesehener Gebrauch und Montage, Stöße und Stürze, Aussetzung extremer Raum- und Witterungsverhältnisse oder Feuchtigkeit oder plötzliche Veränderungen der Bedingungen, Korrosion, Oxidation, unerlaubte Veränderungen oder Reparaturen, Reparaturen mit unzulässigen Ersatzteilen, unsachgemäßer Gebrauch, schlechte oder fehlende Instandhaltung, unsachgemäße Instandhaltung oder nicht den Anweisungen entsprechend, unsachgemäße Montage, Unfälle, Auswirkungen von Lebensmitteln und Getränken, Auswirkungen von chemischen Produkten, höhere Gewalt.

In jedem Fall übernimmt Foppa Pedretti S.p.A keine Verantwortung für Schäden an Personen oder Sachen, die nicht vom Produkt hervorgerufen werden, sondern durch Nachlässigkeit gegenüber den Vorschriften, Empfehlungen, Anweisungen, die im Handbuch enthaltenen sind oder alternativ in der „Anleitung zum Gebrauch und zur Montage“, welche jedem Produkt anliegen und für den Besitzer/Benutzer bestimmt sind. (beispielsweise im Fall des Kinderbettchens: “Lassen Sie das Kind nicht unbeaufsichtigt. Achten Sie darauf, dass keine Laken oder Decken den Kopf des Kindes bedecken...”).

Foppa Pedretti S.p.A. übernimmt keine Verantwortung für Schäden an Personen oder Sachen, wenn die Beschädigung der Produkte durch eine Abnutzung der verschleißenden Produktbestandteile hervorgerufen wird. Als Verschleißteile gelten alle Bestandteile aus Plastik.

- A. Capota
- B. Cinturones
- C. Apoyabrazos de protección
- D. Hebilla
- E. Extensión del asiento
- F. Ruedas anteriores
- G. Palanca de bloqueo del movimiento pivotante de las ruedas
- H. Manubrio
- I. Palanca de regulación del manubrio

- L. Palanca de cierre
- M. Pulsador de extensión del asiento
- N. Palanca “Gancho de cierre”
- O. Ruedas posteriores
- P. Cesta
- Q. Ventanilla de inspección
- R. Palanca de regulación del respaldo
- S. Pulsador “Regulación de la capota”
- T. Freno



**Nota importante:** las imágenes e instrucciones contenidas en este manual se refieren a una versión de la silla de paseo, algunos componentes y algunas de las características descritas en este documento pueden variar dependiendo de la versión que haya adquirido.



## MONTAJE

### **APERTURA DE LA SILLA DE PASEO** (fig.1, 2, 3)

**ATENCIÓN:** efectúe esta operación asegurándose de que el niño u otros niños que puedan estar cerca se encuentren a una distancia adecuada.

Las partes móviles de la silla de paseo no deberán entrar en contacto con el cuerpo del niño bajo ningún concepto.

Levante la palanca “A” en ambos lados y quite el asiento.

Oriente el asiento hacia la calle o hacia el padre.

Coloque nuevamente el asiento sobre el chasis, vea el apartado “instalación del asiento” para un montaje correcto (fig. 3).

### **MONTAJE DE LAS RUEDAS DELANTERAS**

**Montaje de las ruedas anteriores (fig. 4):** Introduzca el perno de la rueda en el casquillo en el centro del soporte de las ruedas.

Un clic indicará que la inserción se ha realizado correctamente.

Verificar el enganche correcto de ambas ruedas, tirando hacia abajo no se deben desenganchar. Mueva la palanca “a” hacia el exterior para bloquear el movimiento giratorio y hacia el interior para activarlo (fig. 5).

**Desmontaje de las ruedas anteriores (fig.5):** Presione el pulsador “b”, en el lado interno, para quitar las ruedas.

### **MONTAJE DE LAS RUEDAS TRASERAS**

Tomar como referencia el manual del kit “*DESMONTAJE DE LAS RUEDAS POSTERIORES*”.

### **ENGANCHE DEL ASIENTO**

La silla puede montarse con la configuración orientada hacia la calle (imagen 46) o hacia los padres (imagen 47).

**Montaje de la silla:** pliegue la silla contra el respaldo, como se muestra en la imagen 6.

Compruebe que ambos conectores de la silla (lado derecho e izquierdo) estén orientados en posición vertical y que las marcas “- -” estén alineadas, esto indica que el conector se ha orientado correctamente (fig. 7). En caso de que las marcas no estén alineadas, gire manualmente el conector exterior para alinear correctamente las marcas “- -”. Si el conector está bloqueado, levante la palanca que se utiliza para inclinar el respaldo y, al mismo tiempo, gire el conector para alinear las marcas.

Alinear e introducir los conectores de plástico del asiento en sus sedes sobre el chasis del cochecito (fig. 8). Presionar hasta cuando se siente click, esto indicará que el encastre es correcto (fig. 9).

Bajar la silla y colóquela en posición horizontal (fig. 10).

**ADVERTENCIA:** Antes del uso asegurarse siempre que los dos soportes del asiento estén correctamente enganchados al chasis, levantando el asiento hacia arriba no se debe desenganchar.

**Extracción de la silla:** regule el reposapiés en posición horizontal. Regule el respaldo en posición vertical, accionando la palanca de inclinación (párrafo “inclinación de la silla”) y, al mismo tiempo, pliegue la silla hasta que haga contacto con el respaldo. Tire de la silla hacia arriba para extraerla de la estructura (imagen 11, 12).

### **MONTAJE DEL BRAZO APOYABRAZOS DE PROTECCIÓN**

**Montaje (fig.13):** alinear el apoyabrazos a las propias sedes y presionar de ambos lados, un click indicará el encastre correcto. Enganchar los botones automáticos de la capota en la parte posterior del respaldo.

**Desmontaje (fig. 14):** presionar el pulsador A de ambos lados del apoyabrazos y contemporáneamente tirar para quitarlo.

## MONTAJE - USO

**Apertura de un solo lado (fig.15):** presionar el pulsador “A” de un lado del apoyabrazos y tirar para abrirlo pivotando.

**CESTA PORTAOBJETOS** (de la fig. 16 hasta la fig. 24)

**Desmontaje:** abra la cremallera posterior y quite la parte de tejido posterior de la cesta extrayéndola por un extremo del perfil de metal.

Desenganche las anillas elásticas del tejido situadas en la parte anterior de la cesta.

Deslice el tejido hacia la parte posterior, extrayendo el borde superior, con refuerzo interno, desde donde está, recorriendo el perfil de la anilla de metal anterior (fig. 19, 20).

**Montaje:** introduzca el borde superior de la cesta, con refuerzo interno, en su sitio a lo largo del perfil de metal anterior por ambos lados. Enganche los elásticos (fig. 21, 22).

Introduzca la parte de tejido posterior, con refuerzo interno, en su sitio a lo largo del perfil posterior, prestando atención a que cuando el montaje haya finalizado el lado de enganche del cursor de la cremallera quede en el lado derecho de la silla de paseo (observando la silla de paseo en modalidad de uso). Enganchar y cerrar la cremallera (fig. 24).

**MONTAJE DE LA CAPOTA**

**Montaje (fig.25, 26):** enganchar al chasis el soporte de la capota de ambos lados.

Enganchar los botones automáticos de la capota en la parte posterior del respaldo.

**Desmontaje (fig.27):** tirar y desenganchar el soporte de la capota del chasis, de ambos lados.

**MONTAJE DE LA CAPOTA PARA LLUVIA DEL COCHECITO** (fig.28, 29)

Calzar la capota para lluvia sobre la capota.

Enganchar los bordes con velcro en la parte posterior de la capota para lluvia.

Enganchar los bordes con velcro, a la estructura del cochecito, en la parte anterior de la capota para lluvia (fig. 29).

**MONTAJE DE LA CAPOTA PARA LLUVIA DEL COCHECITO** (fig.30)

Calzar la capota para lluvia sobre la capota.

Enganchar los bordes con velcro en la parte posterior de la capota para lluvia.

Enganchar los bordes con velcro, a la estructura del cochecito, en la parte anterior de la capota para lluvia.

## USO

**ABERTURA DEL COCHECITO** (fig.31, 32, 33, 34)

Mueva la palanca de cierre “a”, tal como se muestra en la figura (fig. 31a/b).

Levante el manillar hasta que el chasis se abra completamente. Un clic le indicará que el enganche es correcto. Bajar la silla y colóquela en posición horizontal (fig.34).

**ADVERTENCIA:** Antes del uso, verificar, levantando el asiento, que el mismo esté correctamente enganchado al chasis.

Antes del uso, compruebe que la silla de paseo esté bien abierta y que los mecanismos estén cerrados correctamente (fig.35).

**FRENO DE ESTACIONAMIENTO**

**Accionar el freno (fig.36):** Presionar la palanca del freno, empujar levemente el cochecito hacia adelante para verificar que el freno esté correctamente accionado.

**Desactivar el freno (fig.37):** levantar la palanca.

## USO

**REGULACIÓN DEL MANUBRIO** (fig. 38, 39, 40)

Desenganche, en ambos lados, la palanca de bloqueo y extienda el manillar hasta que alcance la posición que desea (38, 39). Enganche la palanca de bloqueo, en ambos lados, para bloquear el manillar en la posición elegida (fig. 40). Asegúrese de que el manillar esté correctamente bloqueado en la nueva posición.

**REGULACIÓN DEL RESPALDO** (fig.41)

Levantar la palanca de regulación, ubicada en la parte posterior del respaldo y reclinare el respaldo en la posición deseada, soltar la palanca y asegurarse del correcto bloqueo.

**IMPORTANTE** (fig. 42): Para niños de edad inferior a 6 meses el respaldo debe siempre y solamente ser utilizado en la posición más reclinada, horizontal.

**EMBRAGADURA DE SEGURIDAD** (fig.43, 44, 45, 47)

Accionar el freno antes de colocar el niño.

**Desenganchar la hebilla** (fig. 43a/b): presionar el pulsador “A” y extraer los componentes.

**Enganchar la hebilla** (fig. 44a/b/c) introduciendo la parte A en la parte B, un click indicará el enganche correcto.

**IMPORTANTE:** Si el niño tiene una edad inferior a 6 meses, los cinturones pectorales deben ser introducidos primero en las presillas inferiores, y luego en los anillos de la hebilla de regulación de los cinturones pectorales (fig. 45a/b/c).

**IMPORTANTE:** El respaldo, para niños con edad inferior a 6 meses, debe ser regulado siempre y solamente en la posición más reclinada, horizontal.

**ADVERTENCIA:** No usar nunca la correa separa piernas sin el cinturón abdominal.

**SILLA REVERSIBLE** (fig.46, 47)

Quitar el asiento levantándolo, (véase el párrafo Introducción del asiento).

Orientar el asiento con el frente hacia la calle o hacia el padre.

Colocar nuevamente el asiento en el chasis del cochecito, véase el párrafo “introducción del asiento” para efectuar un montaje correcto.

**REGULACIÓN DEL APOYA PIES** (fig.48)

Presionar los pulsadores “A” y regular el apoya pies en la posición elegida.

**REGULACIÓN DE LA CAPOTA** (fig.49, 50, 51)

La capota puede regularse a 3 alturas distintas.

Pulse el botón situado en el lado posterior de la capota (fig. 49), a ambos lados, y suba o baje la capota para colocarla a la altura deseada.

Asegúrese de que la capota esté bloqueada, a ambos lados, en la nueva posición.

Despliegue la capota en función de sus necesidades para proteger al niño de los rayos del sol.

Atención: el niño tiene una piel sensible, NO dejarlo nunca con exposición directa a los rayos solares, asegurarse siempre de haber regulado correctamente la capota.

Extienda la capota en base a sus exigencias para proteger al niño contra los rayos solares.

**Ventilación** (fig. 51a/b/c): desenganche los botones automáticos y levante la parte de tejido posterior.

## USO

### CIERRE DE LA SILLA DE PASEO (de la fig. 52 hasta la fig. 58)

La silla puede estar orientada hacia la calle o hacia los padres.

#### La silla orientada hacia la calle

Antes de cerrar el cochecito asegurarse que (fig. 52):

- La capota debe estar regulada en la posición más baja;
- El manillar debe estar regulado en la posición menos extendida;
- El respaldo esté regulado en la posición vertical;
- La capota esté cerrada.

Pliega la silla hasta que haga contacto con el respaldo (fig. 53).

Pulse el botón “A” (fig. 54) situado en el lado inferior de la palanca derecha y, manteniéndolo pulsado, deslice ambas palancas, derecha e izquierda, hacia arriba (fig. 55). Pliegue la silla de paseo (fig. 56, 57, 58).

Compruebe que la palanca de cierre “B” esté enganchada.

#### La silla orientada hacia los padres (fig. a partir de 59 a la 67)

Notas: NO se puede plegar la silla de paseo con los complementos, silla de coche y capazo enganchados en la estructura.

### USO CON LOS COMPLEMENTOS

La silla de paseo EUREKA puede utilizarse con los siguientes complementos: capazo CLASSIC, capazo SMART, silla de coche ACTION y silla de coche Next i-Size.

Quitar el asiento del chasis (véase el párrafo “Introducción del asiento”).

### MONTAJE DE LOS ADAPTADORES DERECHO E IZQUIERDO (fig. 68, 69 a/b)

Alinear e introducir los adaptadores derecho e izquierdo en sus sedes sobre el chasis del cochecito. Presionar hasta que se escuche un click, esto indicará que el enganche es correcto.

**ADVERTENCIA:** Antes del uso asegurarse siempre que los dos adaptadores estén correctamente enganchados al chasis, levantándolos no se deben desenganchar.

**DESMONTAJE DE LOS ADAPTADORES** (fig. 70): presionar el pulsador “A” para quitar el adaptador.

### USO DEL COMPLEMENTO SILLITA PARA AUTO O NAVECILLA

**IMPORTANTE:** los componentes deben ser enganchados al chasis sólo orientados de frente al padre (fig. 71, 72).

**Montaje del complemento (fig. 73, 74, 75):** Alinear el dispositivo de enganche del complemento con los adaptadores y presionar hacia abajo, un click indicará el encastre correcto del complemento al chasis del cochecito completo de adaptadores. Prestar atención a que en ambos lados se haya efectuado el enganche correctamente.

**ADVERTENCIA:** Antes del uso asegurarse siempre del correcto enganche del complemento. Levantándolo el complemento, hacia arriba, no se debe desenganchar del chasis del cochecito.

## MANTENIMIENTO DEL PRODUCTO

**Desmontaje complemento capazo CLASSIC (fig. 76, 77):** sujete el manillar del capazo y, pulsando el botón de desenganche “A” de un conector, levante ligeramente el capazo por el lado del conector desenganchado. Pulse el botón “A” del conector opuesto y levante el complemento sujetándolo por el manillar.

**Desmontaje complemento capazo SMART (fig. 78, 79):** sujete el manillar del capazo, levante la palanca de desenganche “A” situada en el lado posterior y quite el complemento levantándolo por el manillar.

**Desmontaje complemento NEXT i-Size silla de coche (fig. 80, 81):** sujete el manillar de la silla de coche y, pulsando el botón de desenganche “A” de un conector, levante ligeramente la silla de coche por el lado del conector desenganchado. Pulse el botón “A” del conector opuesto y levante el complemento sujetándolo por el manillar.

### MANTENIMIENTO DEL PRODUCTO

- Este cochecito requiere un mantenimiento periódico de parte del usuario.
- El producto requiere un mínimo de mantenimiento. La lubricación de las partes en movimiento aumentará la duración del cochecito y hará más fácil la abertura y cierre del mismo.
- Si algunas partes del cochecito se pusieran rígidas o difíciles de hacer funcionar, aplicar una pequeña cantidad de lubricante en spray, por ejemplo WD 40. No utilizar aceite o grasa. El producto WD 40 no debe ser utilizado para lubricar las ruedas extraíbles. Si fuera necesario, las ruedas deben ser quitadas y limpiadas con un paño suave y seco.
- Controlar periódicamente los dispositivos de bloqueo, los frenos, las ruedas, las correas, las palancas, los reguladores del asiento, las juntas y los dispositivos de fijación, asegurándose siempre que estén correctamente enganchados y en buenas condiciones de funcionamiento.
- Las ruedas están sujetas a desgaste y en caso de necesidad deben ser sustituidas.
- Efectuar un cuidadoso control, sobre el funcionamiento correcto del cochecito, después de 18 meses de uso, después de un largo período sin uso y antes de usarlo para un segundo niño.
- Le ruote sono soggette ad usura e devono essere sostituite all'occorrenza.
- Eseguire un controllo accurato, sul corretto funzionamento del passeggino, dopo 18 mesi di utilizzo, dopo un lungo periodo di non utilizzo e prima di utilizzarlo per un secondo bambino.
- Limpiar la tela con agua tibia, un detergente neutro y una esponja.
- Las partes de plástico y de metal se pueden limpiar con agua tibia, un detergente neutro y una esponja.
- No utilizar nunca productos para la limpieza abrasivos o a base de amoníaco, lejía o aguarrás.
- Es mejor limpiar la tela con un cepillo en vez de lavarla.

## ADVERTENCIAS

- **IMPORTANTE: LEER DETENIDAMENTE Y MANTENERLAS PARA FUTURAS CONSULTAS.**
- **ADVERTENCIA: NUNCA DEJAR EL NIÑO SIN SUPERVISIÓN.**
- **ADVERTENCIA: ANTES DEL USO, CERCORARSE DE QUE EL COCHECITO ESTE COMPLETAMENTE ABIERTO, CON TODOS LOS DISPOSITIVOS DE BLOQUEO Y SEGURIDAD CORRECTAMENTE ACCIONADOS.**
- **ADVERTENCIA: PARA EVITAR LESIONES, ASEGURARSE DE QUE LOS NIÑOS ESTEN ALEJADOS AL ABRIR Y CERRAR ESTE PRODUCTO.**
- **ADVERTENCIA: NO PERMITIR QUE EL NIÑO JUEGUE CON EL PRODUCTO.**
- **ADVERTENCIA: SUJETAR AL NIÑO CON LOS ARNESES DE SEGURIDAD.**
- **ADVERTENCIA: ASEGURARSE DE QUE EL CAPAZO, LA SILLITA DE PASEO O LA SILLITA PARA COCHE ESTEN CORRECTAMENTE ENGANCHADOS ANTES DEL USO.**
- **ADVERTENCIA: ESTE PRODUCTO NO ES ADECUADO PARA CORRER O PATINAR.**
- **ADVERTENCIA: USTEDES SON RESPONSABLES DE LA SEGURIDAD DE SU NIÑO.**
- **ADVERTENCIA!** Antes del uso, cerciorarse de que todos los mecanismos de enganche estén enganchados correctamente.
- **ADVERTENCIA:** Tengan siempre bajo control el niño cuando se lo coloca en la silla de paseo.
- **ADVERTENCIA:** Este producto es apto para niños desde que nacen hasta que pesan 22 kg o que cumplen 4 años, lo que ocurra antes.
- Para niños de edad inferior a 6 meses, utilizar siempre y solamente el cochecito con el respaldo completamente reclinado o colocar el complemento utilizando los adaptadores incluidos.
- Si el cochecito se utiliza con el complemento, verificar que el enganche sea correcto.
- **ADVERTENCIA:** Si el cochecito se utiliza con el complemento, verificar que el enganche sea correcto.
- Per neonatos, no regular el respaldo en la posición vertical, como sentado (debería ser regulada en la posición reclinada) dado que el niño a esta edad no tiene la capacidad de mantener la cabeza erguida.
- **ADVERTENCIA:** Usar siempre los cinturones de seguridad, para evitar que el niño pueda herirse de manera grave cayendo o resbalando de la silla de paseo.
- Controlar periódicamente que los cinturones estén correctamente enganchados, no dañados o deshilachados.
- **ADVERTENCIA:** Asegurarse que su niño use siempre los cinturones de seguridad de manera correcta y que los mismos estén bien regulados.
- **ADVERTENCIA:** La silla de paseo está proyectada para el transporte de un solo niño.
- **ADVERTENCIA:** Asegurarse que el asiento esté correctamente enganchado a la estructura antes del uso.
- **ADVERTENCIA:** Una carga colgada de la manija puede perjudicar la estabilidad de la silla de paseo.
- **ADVERTENCIA:** Accionar el freno cada vez que se ponga o se saque al niño de la silla de paseo.
- **ADVERTENCIA:** Accionar siempre el freno, aunque se detenga unos instantes.
- **ADVERTENCIA:** Al estacionar, compruebe que el freno está correctamente accionado moviendo hacia adelante/detrás el producto.
- **ADVERTENCIA:** No cerrar completamente o parcialmente la silla de paseo con el niño en el interior.
- La silla de paseo está dotada de una cesta para el transporte de 4 kg de mercaderías que debe ser distribuida de manera uniforme.
- El montaje debe ser efectuado por una persona adulta.
- Solo una persona adulta puede regular el mecanismo de regulación del respaldo.
- No utilizar la silla de paseo si un componente o una parte está rota, dañada o si falta.
- No permitir al niño de treparse sobre la silla de paseo, puede llevarla a una posición inestable..

## ADVERTENCIAS

- Este producto requiere un mantenimiento periódico de parte del usuario.
- No utilizar piezas de repuesto o accesorios no aprobados por el fabricante, dado que podrían convertir la silla de paseo en una silla poco segura.
- Cualquier carga aplicada al mango, a la parte posterior o al lateral del producto puede perjudicar la estabilidad del mismo.
- No sobrecargar la silla de paseo con otros niños, mercaderías o accesorios. Las bolsas y otros objetos no deben ser colgados de la manija.
- Asegurarse que todos los usuarios tengan familiaridad con el funcionamiento del producto.
- La abertura y el cierre se produce fácilmente, no requiere esfuerzos excesivos. Si no es así, no forzar el mecanismo - detenerse y leer las instrucciones.
- No usar la silla de paseo para un uso diferente de aquel para el cual ha sido proyectada.
- No permitir al niño de subir, sin ayuda, en la silla de paseo, de jugar con la silla de paseo o de colgarse de la misma.
- Sujetar siempre la silla de paseo cuando se está cerca de vehículos o trenes en movimiento. Aunque esté con los frenos accionados, la corriente de aire causada por el vehículo en movimiento podría desplazar la silla de paseo.
- Prestar atención cuando se sube o baja un cordón de acera.
- Quitar el niño y cerrar la silla de paseo cuando se suben o bajan escaleras o en las escaleras mecánicas.
- Asegurarse que la silla de paseo cerrada sea mantenida lejos del alcance de los niños de manera que no pueda caer y causar heridas.
- No utilizar accesorios o complementos no incluidos, como por ejemplo sillitas para niños, bolsas, ganchos, bandejas, etc. además de aquellos aprobados por el fabricante dado que podrían hacer poco segura la silla de paseo.
- No utilizar tarimas adicionales para el transporte de un niño.
- ATENCIÓN: Su silla de paseo cumple con los requisitos previstos por las normas de seguridad y con uso correcto y un adecuado mantenimiento mantendrá sus prestaciones inalteradas por diversos años.
- El chasis es fuerte pero puede dañarse si las ruedas posteriores continúan a ser sometidas a fuertes impactos bajando escalones o cordones. Los impactos continuos causarán daños.
- Si su niño usa zapatos duros, éstos podrían dañar la tela suave.
- Guardar la silla de paseo mojada, puede causar la formación de mufa.
- Si la silla de paseo está expuesta a la humedad, o está mojada, secarla con un paño suave, abrir completamente la silla de paseo y dejarla secar antes de guardarla.
- Guardar la silla de paseo en un lugar seco y seguro.
- No dejar la silla de paseo al sol durante períodos prolongados - algunos tejidos podrían descolorarse.
- La sillita para coche en el chasis no puede usarse como cuna o cama. Cuando el niño necesita dormir es mejor servirse de una cuna o una cama. La sillita para coche no está diseñada para dormir durante mucho tiempo.

### CAPOTA PARA LLUVIA

#### !ADVERTENCIAS!

- Utilizar bajo la supervisión de un adulto.
- Durante el uso, asegurarse de que la capota para lluvia no entre en contacto con la cara del bebé, ya que podría asfixiarse.
- No utilizar la capota para lluvia sin colocar la capota en el producto para que lo sostenga.
- No dejar nunca la capota para lluvia fijada a la silla de paseo en casa, en un ambiente caliente o cerca de una fuente de calor dado que el niño podría sufrir un calor excesivo.
- Lavar a mano a 30° C.

## GARANTÍA CONVENCIONAL

El contenido indicado a continuación entra en vigencia a partir del 01.01.2005 y substituye bajo cualquier concepto y totalmente cualquier mensaje anterior con referencia a la garantía prestada por Foppa Pedretti S.p.A.

### GARANTÍA CONVENCIONAL

**Foppa Pedretti S.p.A.** con sede en Grumello del Monte (Italia) Via Volta 11, garantiza directamente al Consumidor que este Producto, nuevo de fábrica, está exento de defectos en los materiales, en el proyecto y en la fabricación y que está fabricado conforme a las características declaradas por la misma.

La presente garantía convencional tiene validez en todos los Países Estados Miembros de la Unión Europea y no excluye ni limita los derechos del Consumidor según los efectos de las normas imperativas de ley con respecto al Vendedor del Producto.

Para hacer uso de la presente garantía convencional el Consumidor deberá entregar el producto defectuoso al Vendedor, presentándole la prueba de compra del Producto de la cual resulten de manera legible la dirección del Vendedor, la fecha de compra del Producto con el sello del Vendedor y la indicación del Producto mismo o, como alternativa, el recibo fiscal, no modificado, del cual resulten claramente las mismas informaciones.

La garantía convencional tiene validez por Doce (12) meses a partir de la fecha de compra del Producto. Durante este período Foppa Pedretti S.p.A. reparará o reemplazará, a su discreción, el Producto defectuoso.

La garantía convencional se concede al comprador final del Producto (Consumidor) y no excluye ni limita los derechos imperativos del Consumidor mismo, como resultan previstos por la ley y/o los derechos que el Consumidor puede exhibir contra el Vendedor/Revendedor del Producto.

### EXCLUSIONES DE LA GARANTÍA CONVENCIONAL.

La garantía convencional queda excluida por daños ocasionados al Producto debidos a las siguientes causas: uso no conforme a las disposiciones contenidas en la ficha de instrucciones para el uso y el montaje, choques y caídas, exposición del Producto a humedad o condiciones térmicas o ambientales extremas o a cambios repentinos de tales condiciones, corrosión, oxidación, modificaciones o reparaciones no autorizadas del Producto, reparaciones con uso de partes de repuesto no autorizadas, uso impropio, mal o inexistente mantenimiento, mantenimiento impropio con respecto a cuanto indicado en la ficha de instrucciones para el uso y el montaje, montaje incorrecto, accidentes, acciones de comidas o bebidas, acción de productos químicos, causas de fuerza mayor.

En cualquier caso Foppa Pedretti S.p.A. declina toda responsabilidad por daños a personas o a cosas, diversas del Producto, cuando tales daños sean causado por negligencia respecto a las disposiciones/recomendaciones/advertencias contenidas en el manual o, como alternativa, en la "Ficha de instrucciones para el uso y el Montaje" que acompaña cada Producto destinado al propietario/usuario. (meramente como ejemplo, en el caso del Producto Camita: "Vigilar constantemente al bebé. Controlar que la sábana y la manta no cubran la cabeza del bebé...").

Foppa Pedretti S.p.A. declina, además, toda responsabilidad por daños a persone o a cosas cuando la rotura de sus productos sea causada por el deterioro de los componentes del Producto, sujetos a desgaste. Se consideran componentes del Producto sujetos a desgaste todos los componentes de material plástico.



- A. Κουκούλα
- B. Ζώνες
- C. Βραχίονας προστασίας
- D. Πόρπη
- E. Επέκταση καθίσματος
- F. Μπροστινοί τροχοί
- G. Μοχλός ακινητοποίησης περιστροφικής κίνησης των τροχών
- H. Τιμόνι
- I. Μοχλός ρύθμισης τιμονιού

- L. Μοχλό κλειδώματος
- M. Πλήκτρο επέκτασης καθίσματος
- N. Μοχλός “Γάντζος κλεισίματος”
- O. Πίσω τροχοί
- P. Καλαθάκι
- Q. Παραθυράκι επιθεώρησης
- R. Λαβή ρύθμισης πλάτης
- S. Πλήκτρο “Ρύθμιση της κουκούλας”
- T. Φρένο



**ΣΗΜΑΝΤΙΚΟ:** Οι εικόνες και οι οδηγίες που περιέχει αυτό το βιβλίο αναφέρονται σε μία παραλλαγή καροτσιού, ορισμένα στοιχεία και ορισμένες λειτουργίες που εδώ περιγράφονται μπορούν να ποικίλλουν ανάλογα με την παραλλαγή που εσείς αγοράσατε.

## ΣΥΝΑΡΜΟΛΟΓΗΣΗ

**ΑΝΟΪΞΤΕ ΤΟ ΠΑΙΔΙΚΟ ΚΑΡΟΤΣΑΚΙ** (εικ.1, 2, 3)

**ΠΡΟΣΟΧΗ:** πραγματοποιήστε αυτή τη λειτουργία, προσέχοντας το παιδί, αλλά ενδεχομένως και άλλα παιδιά, να βρίσκονται αρκετά μακριά.

Για κανένα λόγο τα κινητά μέρη του καροτσιού δεν πρέπει να έρθουν σε επαφή με το σώμα του παιδιού.

Μετακινήστε το μοχλό κλειδώματος “a”, όπως φαίνεται στο σχήμα (εικ. 1).

Σηκώστε τη λαβή μέχρι το πλήρες άνοιγμα του πλαισίου. Ένα κλικ θα σας υποδείξει τη σωστή σύνδεση.

Πριν από τη χρήση, ελέγξτε ότι το καρότσι είναι σωστά ανοικτό και οι μηχανισμοί σωστά ασφαλισμένοι (εικ. 3).

**ΣΥΝΑΡΜΟΛΟΓΗΣΗ ΜΠΡΟΣΤΙΝΩΝ ΤΡΟΧΩΝ**

**Συναρμολόγηση των μπροστινών τροχών (εικ. 4):** Τοποθετήστε τον άξονα του τροχού στο δακτύλιο στο κέντρο του στηρίγματος τροχών.

Ένα κλικ θα σας δηλώσει το κλείδωμα στη σωστή θέση.

Βεβαιωθείτε για τη σωστή σύνδεση και των δύο τροχών, τραβώντας προς τα κάτω δεν πρέπει να αποσυνδεθούν.

Σηκώστε τον μοχλό «a» προς τα έξω για να σταματήσετε την οποιαδήποτε περιστροφική κίνηση, και προς τα μέσα για να ενεργοποιήσετε την περιστροφική κίνηση. (εικ. 5)

**Αποσυναρμολόγηση των μπροστινών τροχών (εικ.5):** Πατήστε το κουμπί “b”, εσωτερική πλευρά, για να αφαιρέσετε τους τροχούς.

**ΣΥΝΑΡΜΟΛΟΓΗΣΗ ΠΙΣΩ ΤΡΟΧΩΝ**

Ανατρέξτε στο εγχειρίδιο χρήσης του kit “**ΑΠΟΣΥΝΑΡΜΟΛΟΓΗΣΗ ΤΩΝ ΠΙΣΩ ΤΡΟΧΩΝ**”.

**ΣΥΝΔΕΣΗ ΤΟΥ ΚΑΘΪΣΜΑΤΟΣ**

Το κάθισμα μπορεί να τοποθετηθεί είτε με το μπροστινό μέρος κοιτώντας προς το δρόμο (εικ.46) είτε κοιτώντας προς τον γονέα (εικ.47).

**Τοποθέτηση καθίσματος:** Κλείστε το κάθισμα προς την πλάτη όπως φαίνεται στην εικόνα 6.

Βεβαιωθείτε ότι και οι δύο σύνδεσμοι του καθίσματος (αριστερή και δεξιά πλευρά) είναι προσανατολισμένοι σε κάθετη θέση και ότι τα σήματα «- -» είναι ευθυγραμμισμένα, πράγμα που ορίζει τον σωστό προσανατολισμό του συνδέσμου (εικ. 7). Στην περίπτωση που τα σήματα δεν είναι ευθυγραμμισμένα, στρίψτε με το χέρι τον εξωτερικό σύνδεσμο για να ευθυγραμμίσετε σωστά τα σήματα «- -». Αν ο σύνδεσμος έχει μπλοκάρει, ανασηκώστε το μοχλό ανάκλισης της πλάτης και στρέψτε τον σύνδεσμο για να ευθυγραμμίσετε τα σήματα.

Ευθυγραμμίστε και εισάγετε τους πλαστικούς συνδέσμους του καθίσματος στις θέσεις τους στο πλαίσιο του καροτσιού (εικ. 8).

Πιέστε μέχρι να ακούσετε ένα κλικ που επιβεβαιώνει την πραγματοποίηση της σωστής σύνδεσης (εικ. 9). Να χαμηλώσετε το κάθισμα στην οριζόντια θέση (εικ. 10).

**ΠΡΟΕΙΔΟΠΟΙΗΣΗ:** πριν τη χρήση, βεβαιωθείτε πάντα ότι και τα δύο στηρίγματα του καθίσματος είναι σωστά συνδεδεμένα με το πλαίσιο, σηκώνοντας το κάθισμα προς τα πάνω δεν πρέπει να αποσυνδεθεί.

**Αφαιρέστε το κάθισμα:** Ρυθμίστε το υποπόδιο στην οριζόντια θέση. Ρυθμίστε την πλάτη του καθίσματος στην κάθετη θέση, μετακινώντας τον μοχλό ανακλινόμενου καθίσματος (παράγραφος «ανάκλιση καθίσματος») και ταυτόχρονα κλείνετε το κάθισμα μέχρι να φτάσει στην πλάτη. Ανασηκώστε το σύστημα καθίσματος για να το αφαιρέσετε από το πλαίσιο (εικ. 11, 12).

**ΣΥΝΑΡΜΟΛΟΓΗΣΗ - ΧΡΗΣΗ****ΣΥΝΑΡΜΟΛΟΓΗΣΗ ΤΟΥ ΒΡΑΧΙΟΝΑ ΠΡΟΣΤΑΣΙΑΣ**

**Συναρμολόγηση (εικ.13):** ευθυγραμμίστε τον βραχίονα στις θέσεις του και πιέστε από αμφότερες τις πλευρές, ένα κλικ θα επιβεβαιώσει τη σωστή πραγματοποίηση σύνδεσης.

**Αποσυναρμολόγηση (εικ. 14):** πιέστε το πλήκτρο A από αμφότερες τις πλευρές του βραχίονα και ταυτόχρονα τραβήξτε για να τον βγάλετε.

**Άνοιγμα από μία μόνο πλευρά (εικ. 15):** πιέστε το πλήκτρο A από τη μια πλευρά του βραχίονα και τραβήξτε για να τον ανοίξετε .

**ΤΟ ΚΑΛΑΘΙ** (από το εικ.16 μέχρι το εικ. 24)

**Αφαίρεση:** Ανοίξτε το κάτω φερμουάρ και αφαιρέστε το πτερύγιο από ύφασμα στο κάτω μέρος του καλαθιού αφαιρώντας το από το άκρο του μεταλλικού προφίλ.

Αποσυνδέστε τους ελαστικούς δακτυλίους του υφάσματος στο μπροστινό μέρος του καλαθιού.

Σύρετε το ύφασμα προς τα πίσω, τραβώντας το άνω άκρο, με την εσωτερική ενίσχυση, από το κάθισμα κατά μήκος του μπροστινού προφίλ του μεταλλικού δακτυλίου (εικ. 19, 20).

**Τοποθέτηση:** Περάστε το άνω άκρο του καλαθιού, με την εσωτερική ενίσχυση, στο κάθισμα κατά μήκος του εμπρόσθιου μεταλλικού προφίλ και από τις δύο πλευρές. Συνδέστε τα λάστιχα (εικ. 21, 22).

Τοποθετήστε το υφασμάτινο πτερύγιο στο πίσω μέρος, με την εσωτερική ενίσχυση, στο κάθισμα κατά μήκος του οπίσθιου προφίλ, προσέχοντας ώστε, μετά τη συναρμολόγηση το φερμουάρ από την δεξιά πλευρά του δρομέα να βρίσκεται στη δεξιά πλευρά του καρτσιού (φροντίζοντας να βρίσκεται το καρτόσι σε λειτουργία χρήσης). Κλείστε το φερμουάρ (εικ. 24).

**ΣΥΝΑΡΜΟΛΟΓΗΣΗ ΤΗΣ ΚΟΥΚΟΥΛΑΣ**

**Συναρμολόγηση (εικ.25, 26):** συνδέστε με το πλαίσιο το στήριγμα της κουκούλας και από τις δύο πλευρές. Κουμπώστε τα αυτόματα κουμπιά της κουκούλας στο πίσω μέρος της πλάτης.

**Αποσυναρμολόγηση (εικ.27):** τραβήξτε και αποσυνδέστε το στήριγμα της κουκούλας από το πλαίσιο και από τις δύο πλευρές

**ΣΥΝΑΡΜΟΛΟΓΗΣΗ ΤΟΥ ΑΔΙΑΒΡΟΧΟΥ ΤΟΥ ΚΑΡΤΣΙΟΥ** (εικ.28, 29)

Εφαρμόστε το αδιάβροχο στη κουκούλα.

Συνδέστε τα άκρα με velcro στο πλαίσιο του καρτσιού, στο μπροστινό μέρος του αδιάβροχου (εικ. 29).

Γάντζοι για αξεσουάρ / μεταφορά τσάντας.

Τοποθετήστε πάνω στη σακούλα τα άγκιστρα για την μεταφορά της τσάντας όπως φαίνεται στο σχήμα, ασφαλιζοντας τα αυτόματα κουμπιά.

**ΣΥΝΑΡΜΟΛΟΓΗΣΗ ΤΟΥ ΑΔΙΑΒΡΟΧΟΥ ΤΟΥ ΚΑΡΤΣΙΟΥ** (εικ. 30)

Εφαρμόστε το αδιάβροχο στη κουκούλα.

Συνδέστε τα άκρα με velcro στο πίσω μέρος του αδιάβροχου.

Συνδέστε τα άκρα με velcro στο πλαίσιο του καρτσιού, στο μπροστινό μέρος του αδιάβροχου.

**ΧΡΗΣΗ****Άνοιγμα του καρτσιού** (εικ.31, 32, 33, 34)

Μετακινήστε το μοχλό κλειδώματος “a”, όπως φαίνεται στο σχήμα (εικ. 31a/b).

Σηκώστε τη λαβή μέχρι το πλήρες άνοιγμα του πλαισίου. Ένα κλικ θα σας υποδείξει τη σωστή σύνδεση. Να χαμηλώσεις το κάθισμα στην οριζόντια θέση (εικ. 34).

**ΠΡΟΕΙΔΟΠΟΙΗΣΗ:** πριν από τη χρήση, βεβαιωθείτε, σηκώνοντας το κάθισμα, ότι αυτό έχει συνδεθεί σωστά με το πλαίσιο.

## ΧΡΗΣΗ

Πριν από τη χρήση, ελέγξτε ότι το καρότσι είναι σωστά ανοικτό και οι μηχανισμοί σωστά ασφαλισμένοι (fig.35).

**ΦΡΕΝΟ ΣΤΑΘΜΕΥΣΗΣ**

Για να ενεργοποιήσετε το φρένο (εικ.36): πιέστε τον μοχλό του φρένου και σπρώξτε ελαφρώς μπροστά το καρότσι για να βεβαιωθείτε ότι το φρένο έχει ενεργοποιηθεί σωστά.

Για να απενεργοποιήσετε το φρένο (εικ.37): σηκώστε τον μοχλό.

**ΡΥΘΜΙΣΗ ΤΟΥ ΤΙΜΟΝΙΟΥ** (εικ. 38, 39, 40)

Απασφαλίστε, και από τις δύο πλευρές, το μοχλό ασφάλισης και επεκτείνετε την μπάρα διεύθυνσης (τιμόνι) στην επιθυμητή θέση (εικ. 38, 39).

Ασφαλίστε το μοχλό κλειδώματος, και από τις δύο πλευρές, για να κλειδώσει το τιμόνι στην επιλεγμένη θέση (εικ. 409). Βεβαιωθείτε ότι το τιμόνι είναι σωστά κλειδωμένο στη νέα θέση.

**ΡΥΘΜΙΣΗ ΤΗΣ ΠΛΑΤΗΣ** (εικ. 41)

Σηκώστε τον μοχλό ρύθμισης που βρίσκεται στο πίσω μέρος της πλάτης και χαμηλώστε τη πλάτη στην επιθυμητή θέση, αφήστε τον μοχλό και βεβαιωθείτε για τη σωστή ασφάλιση.

**ΣΗΜΑΝΤΙΚΟ** (εικ. 42): για παιδιά ηλικίας κάτω των 6 μηνών, η πλάτη πρέπει πάντα να χρησιμοποιείται μόνο στη χαμηλότερη θέση, οριζόντια.

**ΖΩΝΕΣ ΑΣΦΑΛΕΙΑΣ** (εικ. 43, 44, 45)

Ενεργοποιήστε το φρένο πριν τοποθετήσετε το παιδί.

**Αποσυνδέστε τη πόρπη** (εικ. 43a/b): πιέστε το πλήκτρο “A” και βγάλτε τα εξαρτήματα.

**Συνδέστε τη πόρπη** (εικ. 44a/b/c): εισάγοντας το τμήμα A στο τμήμα B, ένα κλικ θα επιβεβαιώσει τη σωστή σύνδεση.

**ΣΗΜΑΝΤΙΚΟ:** Αν το παιδί έχει μια ηλικία κάτω των 6 μηνών, οι θωρακικές ζώνες θα πρέπει να περάσουν πρώτα στα κάτω θηλύκια και μετά στους κρίκους πόρπης ρύθμισης των θωρακικών ζωνών (εικ. 45a/b/c).

**ΣΗΜΑΝΤΙΚΟ:** για παιδιά ηλικίας κάτω των 6 μηνών, πρέπει να ρυθμίζεται πάντα μόνο στη χαμηλότερη θέση, οριζόντια.

**ΠΡΟΕΙΔΟΠΟΙΗΣΗ:** μην χρησιμοποιείτε ποτέ τον ιμάντα-διαχωριστικό ποδιών χωρίς τη κοιλιακή ζώνη.

**ΑΝΑΣΤΡΕΦΟΜΕΝΟ ΚΑΘΙΣΜΑ** (εικ. 46, 47)

Σηκώστε και αφαιρέστε το κάθισμα, δείτε την παράγραφο Εισαγωγή καθίσματος.

Γυρίστε το κάθισμα προς το δρόμο ή προς τον γονέα.

Επανατοποθετήστε το κάθισμα στο πλαίσιο του καροτσιού και δείτε την παράγραφο “εισαγωγή καθίσματος” για τη σωστή συναρμολόγηση.

**ΡΥΘΜΙΣΗ ΤΟΥ ΣΤΗΡΙΓΜΑΤΟΣ ΠΟΔΙΩΝ** (εικ. 48)

Πιέστε τα πλήκτρα “A” και ρυθμίστε το στήριγμα ποδιών στην θέση επιλογής σας.

**ΡΥΘΜΙΣΗ ΤΗΣ ΚΟΥΚΟΥΛΑΣ** (εικ. 49, 50, 51)

Η κουκούλα ρυθμίζεται σε τρία διαφορετικά ύψη.

Πιέστε το κουμπί στο πίσω μέρος της κουκούλας (εικ. 49), και από τις δύο πλευρές, αυξάνοντας ή μειώνοντας το θόλο και τοποθετήστε την στο επιθυμητό ύψος.

Βεβαιωθείτε ότι η κουκούλα είναι κλειδωμένη, και από τις δύο πλευρές, στη νέα θέση.

**ΧΡΗΣΗ**

Κατεβάστε την κουκούλα ανάλογα με τις ανάγκες σας για να προστατεύσετε το παιδί σας από τον ήλιο. Προσοχή: το μωρό έχει πολύ ευαίσθητο δέρμα. ΜΗΝ αφήνετε ποτέ το μωρό άμεσα εκτεθειμένο στις ηλιακές ακτίνες, βεβαιωθείτε πάντα ότι έχετε ρυθμίσει σωστά τη κουκούλα.

Ξεδιπλώστε την κουκούλα ανάλογα με τις ανάγκες σας για να προστατέψετε το παιδί από τις ηλιακές ακτίνες.

**Εξαερισμός (εικ. 51a/b/c):** Απασφαλίστε τα αυτόματα κουμπιά και ανασηκώστε το υφασμάτινο περύγιο στο πίσω μέρος.

**ΚΛΕΙΣΙΜΟ ΤΟΥ ΚΑΡΟΤΣΙΟΥ** (από το εικ.52 μέχρι το εικ. 58)

Το κάθισμα μπορεί να προσανατολίζεται με φορά προς τον δρόμο ή προς τους γονείς.

**Το κάθισμα προσανατολίζεται με φορά προς τον δρόμο**

Πριν κλείσετε το καρότσι βεβαιωθείτε ότι (εικ. 52):

- Η κουκούλα ρυθμίζεται στη χαμηλότερη θέση;
- Η λαβή ρυθμίζεται στη λιγότερο εκτεταμένη θέση;
- Η πλάτη είναι ρυθμισμένη στην κάθετη θέση;
- Η κουκούλα είναι κλειστή.

Κλείνετε το κάθισμα μέχρι να φτάσει στην πλάτη (εικ. 53).

Πιέστε το κουμπί «Α» (εικ . 54) στην κάτω δεξιά πλευρά του μοχλού και κρατώντας το πατημένο κυλήστε τους δύο μοχλούς, δεξιά και αριστερά προς τα πάνω (εικ. 55). Κλείστε το καρότσι (εικ.56, 57, 58).

Ελέγξτε ότι ο μοχλός κλειδώματος «Β» είναι ασφαλισμένος.

**Το κάθισμα προσανατολίζεται με φορά προς τους γονείς** (εικ. από 59 έως 67)

Σημείωση: Δεν μπορείτε να κλείσετε το καρότσι με τα αξεσουάρ, με το κάθισμα αυτοκινήτου και το πορτ-μπεμπέ ασφαλισμένα στο πλαίσιο.

**ΧΡΗΣΗ ΜΕ ΤΑ ΕΞΑΡΤΗΜΑΤΑ**

Το παιδικό καρότσι EUREKA μπορεί να χρησιμοποιηθεί με τα ακόλουθα εξαρτήματα, πορτ μπεμπέ CLASSIC, πορτ μπεμπέ SMART, παιδικό κάθισμα αυτοκινήτου ACTION και παιδικό κάθισμα αυτοκινήτου Next i-Size.

Αφαιρέστε το κάθισμα από το πλαίσιο (δείτε την παράγραφο “Εισαγωγή καθίσματος”).

**ΣΥΝΑΡΜΟΛΟΓΗΣΗ ΔΕΞΙΟΥ ΚΑΙ ΑΡΙΣΤΕΡΟΥ ΠΡΟΣΑΡΜΟΓΕΑ** (εικ. 68, 69 a/b)

Ευθυγραμμίστε και εισάγετε τον δεξιό και αριστερό προσαρμογέα στην έδρα τους στο πλαίσιο του καροτσιού. Πιέστε έως ότου να ακούσετε ένα κλικ, αυτό επιβεβαιώνει τη σωστή σύνδεση.

**ΠΡΟΕΙΔΟΠΟΙΗΣΗ:** πριν τη χρήση βεβαιωθείτε πάντα ότι και οι δύο προσαρμογείς έχουν συνδεθεί σωστά με το πλαίσιο, σηκώνοντας τους δεν πρέπει να αποσυνδεθούν.

**ΑΠΟΣΥΝΑΡΜΟΛΟΓΗΣΗ ΤΩΝ ΠΡΟΣΑΡΜΟΓΕΩΝ** (εικ.70): πιέστε το πλήκτρο “Α” για να αφαιρέσετε τον προσαρμογέα.

**ΧΡΗΣΗ ΤΗΣ ΠΡΟΣΘΗΚΗΣ ΠΑΙΔΙΚΟ ΚΑΘΙΣΜΑ ΑΥΤΟΚΙΝΗΤΟΥ Ή ΠΟΡΤ-ΜΠΕΜΠΕ**

**ΣΗΜΑΝΤΙΚΟ:** οι προσθήκες πρέπει να συνδέονται με το πλαίσιο μόνο στραμμένες προς τον γονέα. (εικ.71, 72).

## ΣΥΝΤΗΡΗΣΗ ΤΟΥ ΠΡΟΪΟΝΤΟΣ

**Συναρμολόγηση προσθήκης (εικ.73, 74, 75):** ευθυγραμμίστε τον μηχανισμό σύνδεσης της προσθήκης με τους προσαρμογείς και πιέστε προς τα κάτω, ένα κλικ θα επιβεβαιώσει τη σωστή σύνδεση της προσθήκης με το πλαίσιο του καροτσιού πλήρης προσαρμογών. Ελέγξτε ότι και στις δύο πλευρές η σύνδεση έχει πραγματοποιηθεί σωστά.

**ΠΡΟΕΙΔΟΠΟΙΗΣΗ:** πριν τη χρήση, βεβαιωθείτε πάντα για τη σωστή σύνδεση της προσθήκης. Σηκώνοντας τη προσθήκη προς τα πάνω, δεν πρέπει να αποσυνδεθεί από το πλαίσιο του καροτσιού.

**Αφαίρεση του πορτ μπεμπέ CLASSIC (εικ. 76, 77):** Πιάστε τη λαβή του πορτ μπεμπέ και πατώντας το κουμπί ασφαλίστης “Α” του συνδέσμου, ανασηκώστε ελαφρά το απασφαλισμένο πορτ μπεμπέ από την πλευρά του απασφαλισμένου συνδέσμου. Πατήστε το κουμπί “Α” στην απέναντι υποδοχή και σηκώστε το εξάρτημα μέσω της λαβής.

**Αφαίρεση του πορτ μπεμπέ SMART (εικ. 78, 79):** Κρατήστε τη λαβή του πορτ μπεμπέ και ανασηκώστε το μοχλό ασφαλίστης «Α» στην πίσω πλευρά και αφαιρέστε το εξάρτημα ανασηκώνοντας το από τη λαβή.

**Αφαίρεση εξαρτήματος παιδικού NEXT i-Size καθίσματος αυτοκινήτου (εικ. 80, 81):** Πιάστε τη λαβή του παιδικού καθίσματος αυτοκινήτου και πατώντας το κουμπί ασφαλίστης “Α” του συνδέσμου, ανασηκώστε ελαφρά το απασφαλισμένο παιδικό κάθισμα του αυτοκινήτου από την πλευρά του συνδέσμου. Πατήστε το κουμπί “Α” στην απέναντι υποδοχή και σηκώστε το εξάρτημα μέσω της λαβής.

## ΣΥΝΤΗΡΗΣΗ ΤΟΥ ΠΡΟΪΟΝΤΟΣ

- Αυτό το καρότσι απαιτεί τακτική συντήρηση από τη πλευρά του χρήστη.
- Το προϊόν απαιτεί λίγη συντήρηση. Η λίπανση των κινουμένων μερών θα αυξήσει τη διάρκεια του καροτσιού και θα καταστήσει πιο εύκολες τις ενέργειες ανοίγματος και κλεισίματος του ίδιου.
- Αν ορισμένα μέρη του καροτσιού γίνουν άκαμπτα ή δύσκολα στη λειτουργία, απλώστε μια μικρή ποσότητα λιπαντικού σε μορφή σπρέι, για παράδειγμα WD 40. Μην χρησιμοποιείτε λάδι ή γράσο. Το προϊόν WD 40 δεν πρέπει να χρησιμοποιείται για τη λίπανση των αποσπώμενων τροχών. Αν είναι απαραίτητο, οι τροχοί πρέπει να αφαιρεθούν και καθαριστούν με ένα μαλακό και στεγνό πανάκι.
- Ελέγχετε τακτικά τους μηχανισμούς ασφάλισης, τα φρένα, τους τροχούς, τους ιμάντες, τους μικρούς μοχλούς, τους ρυθμιστές του καθίσματος, τους συνδέσμους και τους μηχανισμούς στερέωσης και βεβαιωθείτε πάντα ότι έχουν συνδεθεί σωστά και βρίσκονται σε καλή κατάσταση λειτουργίας.
- Οι τροχοί υπόκεινται σε φθορά και πρέπει να αντικατασταθούν, εάν χρειάζεται.
- Πραγματοποιείτε ένα προσεκτικό έλεγχο, επί της σωστής λειτουργίας του καροτσιού, μετά από 18 μήνες χρήσης, μετά από ένα μεγάλο χρονικό διάστημα μη χρήσης και πριν το χρησιμοποιήσετε για ένα δεύτερο παιδί.
- Καθαρίστε ύφασμα με νερό, το ήπιο απορρυπαντικό και ένα σφουγγάρι.
- Καθαρίζετε το ύφασμα με χλιαρό νερό, ουδέτερο απορρυπαντικό και ένα σφουγγάρι.
- Τα πλαστικά και μεταλλικά μέρη μπορούν να καθαριστούν με χλιαρό νερό, ουδέτερο απορρυπαντικό και ένα σφουγγάρι.
- Μην χρησιμοποιείτε ποτέ απορρυπαντικά που χαράζουν ή προϊόντα με βάση την αμμωνία, χλωρίνη ή το νέφτι. Καλύτερα να καθαρίζετε το ύφασμα με μία βούρτσα παρά να το πλένετε.

## ΠΡΟΕΙΔΟΠΟΙΗΣΗ

- **ΣΗΜΑΝΤΙΚΟ - ΔΙΑΒΑΣΤΕ ΠΡΟΣΕΚΤΙΚΑ ΚΑΙ ΦΥΛΑΞΤΕ ΓΙΑ ΜΕΛΛΟΝΤΙΚΗ ΑΝΑΦΟΡΑ.**
- **ΠΡΟΕΙΔΟΠΟΙΗΣΗ: ΜΗΝ ΑΦΗΝΕΤΕ ΠΟΤΕ ΤΟ ΠΑΙΔΙ ΧΩΡΙΣ ΕΠΙΤΗΡΗΣΗ.**
- **ΠΡΟΕΙΔΟΠΟΙΗΣΗ: ΠΡΙΝ ΑΠΟ ΤΗ ΧΡΗΣΗ, ΒΕΒΑΙΩΘΕΙΤΕ ΌΤΙ ΤΟ ΠΡΟΪΟΝ ΕΙΝΑΙ ΕΝΤΕΛΩΣ ΑΝΟΙΧΤΟ ΚΑΙ ΌΤΙ ΌΛΑ ΤΑ ΕΞΑΡΤΗΜΑΤΑ ΑΓΚΙΣΤΡΩΣΗΣ ΚΑΙ ΑΣΦΑΛΕΙΑΣ ΈΧΟΥΝ ΤΟΠΟΘΕΤΗΘΕΙ ΣΩΣΤΑ.**
- **ΠΡΟΕΙΔΟΠΟΙΗΣΗ: ΓΙΑ ΝΑ ΑΠΟΦΥΓΕΤΕ ΤΡΑΥΜΑΤΙΣΜΟΥΣ, ΒΕΒΑΙΩΘΕΙΤΕ ΟΤΙ ΤΑ ΠΑΙΔΙΑ ΒΡΙΣΚΟΝΤΑΙ ΜΑΚΡΙΑ ΟΤΑΝ ΑΝΟΙΓΕΙ ΚΑΙ ΚΛΕΙΝΕΙ ΑΥΤΟ ΤΟ ΠΡΟΪΟΝ.**
- **ΠΡΟΕΙΔΟΠΟΙΗΣΗ: ΜΗΝ ΑΦΉΝΕΤΕ ΤΟ ΠΑΙΔΊ ΝΑ ΠΑΊΞΕΙ ΜΕ ΤΟ ΠΑΡΟΝ ΠΡΟΪΟΝ.**
- **ΠΡΟΕΙΔΟΠΟΙΗΣΗ: ΧΡΗΣΙΜΟΠΟΙΕΙΤΕ ΠΆΝΤΑ ΤΙΣ ΖΩΝΕΣ ΑΣΦΑΛΕΙΑΣ.**
- **ΠΡΟΕΙΔΟΠΟΙΗΣΗ: ΤΟ ΠΑΡΟΝ ΚΑΡΟΤΣΆΚΙ ΔΕΝ ΕΊΝΑΙ ΚΑΤΆΛΛΗΛΟ ΓΙΑ ΝΑ ΤΡΈΧΕΤΕ Ή ΝΑ ΠΑΤΊΝΆΡΕΤΕ.**
- **ΠΡΟΕΙΔΟΠΟΙΗΣΗ: ΠΕΡΙΠΑΤΟΥ Ή ΤΟ ΠΑΙΔΙΚΟ ΚΑΘΊΣΜΑ ΑΥΤΟΚΙΝΗΤΟΥ ΕΧΟΥΝ ΣΤΕΡΕΩΘΕΙ ΣΩΣΤΑ ΠΡΙΝ ΑΠΟ ΤΗ ΧΡΗΣΗ.**
- **ΠΡΟΕΙΔΟΠΟΙΗΣΗ: ΕΛΕΓ΄ΤΕ ΑΝ ΤΟ ΠΟΡΤ-ΜΠΕΜΠΕ Ή ΤΟ ΚΑΘΊΣΜΑ.**
- **ΠΡΟΕΙΔΟΠΟΙΗΣΗ: ΕΊΣΤΕ ΥΠΕΥΘΥΝΟΙ ΓΙΑ ΤΗΝ ΑΣΦΑΛΕΙΑ ΤΟΥ ΠΑΙΔΙΟΥ ΣΑΣ.**
- **ΠΡΟΕΙΔΟΠΟΙΗΣΗ!** Πριν από τη χρήση βεβαιωθείτε ότι όλοι οι μηχανισμοί σύνδεσης είναι συνδεδεμένοι σωστά.
- **ΠΡΟΕΙΔΟΠΟΙΗΣΗ:** Κρατάτε πάντα υπό έλεγχο το παιδί όταν βρίσκεται στο καρότσι.
- **ΠΡΟΕΙΔΟΠΟΙΗΣΗ:** Το προϊόν αυτό είναι κατάλληλο για παιδιά από τη γέννηση μέχρι βάρος 22 κιλά ή 4 ετών, ανάλογα με το ποια από τις δύο συνθήκες εμφανίζεται πρώτη.
- Για παιδιά ηλικίας κάτω των 6 μηνών, χρησιμοποιείτε πάντα και μόνο το καρότσι με τη πλάτη εντελώς χαμηλωμένη ή τοποθετείτε τη προσθήκη χρησιμοποιώντας τους περιλαμβανόμενους προσαρμογείς.
- Αν το καρότσι χρησιμοποιείται με τη προσθήκη, βεβαιωθείτε για τη σωστή σύνδεση.
- **ΠΡΟΕΙΔΟΠΟΙΗΣΗ:** αν το καρότσι χρησιμοποιείται με τη προσθήκη, βεβαιωθείτε για τη σωστή σύνδεσή της. Για νεογέννητα, μην ρυθμίζετε τη πλάτη στη κάθετη θέση, καθισμένο (πρέπει να ρυθμίζεται στην τελείως ξαπλωμένη θέση) καθότι το μωρό σε αυτή την ηλικία δεν έχει την ικανότητα να κρατήσει όρθιο το κεφάλι.
- **ΠΡΟΕΙΔΟΠΟΙΗΣΗ:** χρησιμοποιείτε πάντα τις ζώνες ασφαλείας, έτσι ώστε το παιδί να μην τραυματιστεί σοβαρά πέφτοντας ή γλιστρώντας από το καρότσι.
- Ελέγχετε τακτικά ότι οι ζώνες είναι σωστά συνδεδεμένες και ότι δεν έχουν υποστεί ζημιά ή φθορά.
- **ΠΡΟΕΙΔΟΠΟΙΗΣΗ:** βεβαιωθείτε ότι το παιδί σας φοράει πάντα σωστά τις ζώνες ασφαλείας και ότι αυτές είναι καλά ρυθμισμένες.
- **ΠΡΟΕΙΔΟΠΟΙΗΣΗ:** το καρότσι προορίζεται για τη μεταφορά ενός μόνο παιδιού.
- **ΠΡΟΕΙΔΟΠΟΙΗΣΗ:** πριν τη χρήση, βεβαιωθείτε ότι το κάθισμα είναι σωστά συνδεδεμένο με το πλαίσιο.
- **ΠΡΟΕΙΔΟΠΟΙΗΣΗ:** ένα φορτίο κρεμασμένο στη λαβή μπορεί να επηρεάσει τη σταθερότητα του καροτσιού.
- **ΠΡΟΕΙΔΟΠΟΙΗΣΗ:** βεβαιωθείτε ότι το φρένο είναι πάντα ενεργοποιημένο όταν βάζετε ή σηκώνετε το παιδί από το κάθισμα, όταν σταματάτε.
- **ΠΡΟΕΙΔΟΠΟΙΗΣΗ:** Χρησιμοποιείτε πάντα το φρένο ακόμα και όταν σταματάτε για μικρό χρονικό διάστημα.
- **ΠΡΟΕΙΔΟΠΟΙΗΣΗ:** Όταν σταθμεύσετε, ελέγξτε αν το φρένο έχει ενεργοποιηθεί σωστά, μετακινώντας το προϊόν εμπρός και πίσω.
- **ΠΡΟΕΙΔΟΠΟΙΗΣΗ:** μην κλείνετε ή μισοκλείνετε το καρότσι με το παιδί μέσα.
- Το καρότσι έχει ένα καλάθι για τη μεταφορά 4 kg εμπορεύματος που πρέπει να διανεμηθεί ομοιόμορφα.
- Η συναρμολόγηση πρέπει να πραγματοποιηθεί από έναν ενήλικα.

## ΠΡΟΕΙΔΟΠΟΙΗΣΕΙΣ

- Μόνο ένα ενήλικο άτομο μπορεί να ρυθμίσει τον μηχανισμό ρύθμισης της πλάτης.
- Μην χρησιμοποιείτε το καρότσι αν ένα εξάρτημα ή ένα μέρος είναι σπασμένο, κατεστραμμένο ή απουσιάζει.
- Μην επιτρέπετε στο παιδί να σκαρφαλώνει στο καρότσι, μπορεί να το καταστήσει ασταθές.
- Αυτό το προϊόν απαιτεί τακτική συντήρηση από τη πλευρά του χρήστη.
- Μην χρησιμοποιείτε ανταλλακτικά ή εξαρτήματα που δεν παρέχονται ή εγκρίνονται από τον κατασκευαστή, καθότι μπορούν να καταστήσουν το καρότσι ανασφαλές.
- Ένα υπερβολικό φορτίο, το εσφαλμένο κλείσιμο και η χρήση αξεσουάρ ή μη εγκεκριμένων ανταλλακτικών, μπορούν να καταστρέψουν ή σπάσουν το καρότσι και να καταστήσουν το προϊόν επικίνδυνο.
- Οποιοδήποτε φορτίο εφαρμοστεί στη χειρολαβή ή/και στην πλάτη ή/και πλαγίως του προϊόντος μπορεί να θέσει σε κίνδυνο τη σταθερότητα του προϊόντος.
- Βεβαιωθείτε ότι όλοι οι χρήστες γνωρίζουν καλά τη λειτουργία του προϊόντος.
- Το άνοιγμα και το κλείσιμο γίνονται εύκολα και δεν απαιτούν μεγάλη προσπάθεια. Αν δεν είναι έτσι, μην ζορίζετε τον μηχανισμό - σταματήστε και διαβάστε τις οδηγίες.
- Μην χρησιμοποιείτε το καρότσι για μια χρήση διαφορετική από αυτή για την οποία προορίζεται.
- Μην επιτρέπετε στο παιδί σας να ανεβαίνει χωρίς βοήθεια στο καρότσι, να παίζει με το καρότσι ή να κρεμιέται σ' αυτό.
- Κρατάτε πάντα το καρότσι όταν είστε κοντά σε οχήματα ή τρένα που βρίσκονται σε κίνηση. Ακόμα και με τα φρένα ενεργοποιημένα, το ρεύμα του αέρα που προκαλεί το όχημα που κινείται, μπορεί να μετακινήσει το καρότσι.
- Προσέχετε όταν ανεβαίνετε ή κατεβαίνετε από ένα κράσπεδο.
- Βγάζετε το παιδί και κλείνετε το καρότσι όταν ανεβαίνετε ή κατεβαίνετε τις σκάλες ή τις κυλιόμενες σκάλες.
- Βεβαιωθείτε ότι το κλειστό καρότσι φυλάσσεται μακριά από τα παιδιά, έτσι ώστε να μην μπορεί να πέσει και να προκαλέσει τραυματισμούς.
- Μην χρησιμοποιείτε αξεσουάρ ή προσθήκες που δεν περιλαμβάνονται, όπως για παράδειγμα παιδικά καθισματάκια, τσάντες, γάντζους, δίσκους, κλπ.. εκτός από εκείνες που εγκρίνει ο κατασκευαστής, διότι μπορούν να καταστήσουν το καρότσι ανασφαλές.
- Μην χρησιμοποιείτε πρόσθετες βάσεις, για τη μεταφορά ενός παιδιού.
- ΠΡΟΣΟΧΗ: το καροτσάκι σας πληροί τις προβλεπόμενες από τους κανονισμούς ασφαλείας απαιτήσεις και με μια σωστή χρήση και κατάλληλη συντήρηση θα διατηρήσει αμετάβλητες τις αποδόσεις του για πολλά χρόνια.
- Το πλαίσιο είναι γερό, μπορεί όμως να καταστραφεί αν οι πίσω τροχοί συνεχίσουν να υποβάλλονται σε ισχυρές προσκρούσεις, κατεβαίνοντας σκαλοπάτια ή κράσπεδα. Οι συνεχείς προσκρούσεις θα προκαλέσουν ζημιές.
- Αν το παιδί σας φοράει σκληρά παπούτσια, αυτά μπορούν να καταστρέψουν το μαλακό ύφασμα.
- Η αποθήκευση του βρεγμένου καροτσιού, μπορεί να προκαλέσει τη δημιουργία μούχλας.
- Αν το καρότσι είναι εκτεθειμένο στην υγρασία ή βρεγμένο, σκουπίστε το με ένα μαλακό πανάκι, ανοίξτε τελείως το καρότσι και αφήστε το να στεγνώσει πριν το αποθηκεύσετε.
- Κρατήστε το καρότσι σας σε ένα στεγνό και ασφαλή χώρο.
- Μην αφήνετε το καρότσι στον ήλιο για μεγάλο χρονικό διάστημα - ορισμένα υφάσματα μπορεί να ξεθωριάσουν.
- Χρησιμοποιώντας το βρεφικό κάθισμα αυτοκινήτου με το πλαίσιο δεν αντικαθιστά το πορτ μπεμπέ ή το κρεβάτι. Όταν το παιδί χρειάζεται να κοιμηθεί, είναι προτιμότερο να χρησιμοποιήσετε ένα πορτ μπεμπέ ή το κρεβάτι. Το κάθισμα αυτοκινήτου βρέφος δεν είναι σχεδιασμένο για μεγάλες περιόδους ύπνου.



## ΚΑΛΥΜΜΑ ΓΙΑ ΤΗ ΒΡΟΧΗ

### ΠΡΟΕΙΔΟΠΟΙΗΣΗ

- Χρησιμοποιήστε υπό την επίβλεψη ενός ενήλικα.
- Όταν βρίσκεται σε χρήση, βεβαιωθείτε ότι το κάλυμμα για τη βροχή δεν έρχεται σε επαφή με το πρόσωπο του μωρού καθώς θα μπορούσε να προκαλέσει ασφυξία.
- Μην χρησιμοποιείτε το κάλυμμα για τη βροχή επάνω στο προϊόν χωρίς την κουκούλα που το υποστηρίζει.
- Μην αφήνετε ποτέ το αδιάβροχο στερεωμένο στο καρότσι, στο σπίτι, σε ένα ζεστό χώρο ή κοντά σε μια πηγή θερμότητας, διότι το παιδί μπορεί να υποφέρει από την υπερβολική ζέστη.
- Μην το χρησιμοποιείτε σε άλλα προϊόντα από εκείνα που συνιστώνται από τον κατασκευαστή.
- Πλένεται στο χέρι στους 30° C.

## ΣΥΜΒΑΤΙΚΗ ΕΓΓΥΗΣΗ

**Το περιεχόμενο που υποδεικνύεται στη συνέχεια θα ισχύει από 01.01.2005 και αντικαθιστά σε κάθε περίπτωση και πλήρως οποιοδήποτε προγενέστερο μήνυμα αναφερόμενο στην εγγύηση που παρέχεται από την Foppa Pedretti S.p.A.**

## ΣΥΜΒΑΤΙΚΗ ΕΓΓΥΗΣΗ

**H Foppa Pedretti S.p.A.** με έδρα το Grumello del Monte (Italia) Via Volta 11, εγγυάται άμεσα στον Καταναλωτή ότι αυτό το Προϊόν, νέας κατασκευής, είναι απαλλαγμένο από ελαττώματα στα υλικά, στον σχεδιασμό και στην κατασκευή και συμμορφώνεται με τα χαρακτηριστικά που η ίδια δηλώνει.

Η παρούσα συμβατική εγγύηση ισχύει σε όλα τα Κράτη μέλη της Ευρωπαϊκής Ένωσης και δεν εξαιρεί ούτε περιορίζει τα δικαιώματα του Καταναλωτή, σύμφωνα με τις διατάξεις αναγκαστικού δικαίου έναντι του Πωλητή του Προϊόντος.

Για να επωφεληθεί από την παρούσα συμβατική εγγύηση **ο Καταναλωτής θα πρέπει να επιστρέψει το ελαττωματικό Προϊόν στον Πωλητή**, παρουσιάζοντας του την απόδειξη αγοράς του Προϊόντος από την οποία προκύπτουν ευανάγνωστα η διεύθυνση του Πωλητή, η ημερομηνία αγοράς του Προϊόντος με τη σφραγίδα και υπογραφή του Πωλητή και την ένδειξη του ίδιου Προϊόντος ή εναλλακτικά τη ταμειακή νόμιμη απόδειξη, μη τροποποιημένη, από την οποία προκύπτουν καθαρά οι ίδιες πληροφορίες.

Η συμβατική εγγύηση ισχύει για Δώδεκα (12) μήνες από την ημερομηνία αγοράς του Προϊόντος. Κατά τη διάρκεια αυτής της περιόδου η **Foppa Pedretti S.p.A.** θα επισκευάσει ή θα αντικαταστήσει, κατά τη κρίση της, το ελαττωματικό Προϊόν.

Η συμβατική εγγύηση χορηγείται στον τελικό αγοραστή του Προϊόντος (Καταναλωτή) και δεν εξαιρεί ούτε περιορίζει τα υποχρεωτικά δικαιώματα του Καταναλωτή, τα οποία προβλέπει ο νόμος ή/και τα δικαιώματα που ο Καταναλωτής ενδέχεται να έχει έναντι του Πωλητή/Μεταπωλητή του Προϊόντος.

## ΕΞΑΙΡΕΣΕΙΣ ΤΗΣ ΣΥΜΒΑΤΙΚΗΣ ΕΓΓΥΗΣΗΣ

Από την συμβατική εγγύηση εξαιρούνται οι ζημιές που προκλήθηκαν στο Προϊόν από τις ακόλουθες αιτίες: χρήση μη συμμορφωμένη με τις οδηγίες που περιέχει το φύλλο οδηγιών χρήσης και με την συναρμολόγηση, κρούσεις και πτώσεις, έκθεση του Προϊόντος στην υγρασία ή σε ακραίες θερμικές ή περιβαλλοντικές συνθήκες ή σε απότομες αλλαγές αυτών των συνθηκών, διάβρωση, οξείδωση, μη εξουσιοδοτημένες τροποποιήσεις ή επισκευές του Προϊόντος, επισκευές με χρήση μη εγκεκριμένων ανταλλακτικών, ακατάλληλη χρήση, κακή συντήρηση ή έλλειψη συντήρησης, ακατάλληλη συντήρηση σε σύγκριση με όσα υποδεικνύονται στο φύλλο οδηγιών χρήσης και συναρμολόγησης, εσφαλμένη συναρμολόγηση, ατυχήματα, ενέργειες τροφών ή ποτών, ενέργειες χημικών προϊόντων, αιτίες ανωτέρας βίας.

Σε κάθε περίπτωση η **Foppa Pedretti S.p.A.** δεν αναλαμβάνει **καμία ευθύνη για ζημιές σε πρόσωπα ή πράγματα, πέρα από το Προϊόν, όταν αυτές οι ζημιές προκλήθηκαν από αμέλεια στις οδηγίες / συστάσεις / προειδοποιήσεις που περιέχει το εγχειρίδιο ή εναλλακτικά το “Φύλλο οδηγιών χρήσης και Συναρμολόγησης” το οποίο συνοδεύει κάθε Προϊόν που προορίζεται για τον κάτοχο/χρήστη.** (όπως για καθαρά παραδειγματικό σκοπό, στη περίπτωση του Προϊόντος Κρεβατιού: “Παρακολουθείτε συνεχώς το μωρό. Ελέγχετε ότι τα σεντόνια και οι κουβέρτες δεν καλύπτουν το κεφάλι του μωρού...”).

Επιπλέον, η **Foppa Pedretti S.p.A.** **δεν αναλαμβάνει καμία ευθύνη για ζημιές σε πρόσωπα ή πράγματα, όταν η θραύση των προϊόντων της προκλήθηκε από αλλοίωση των εξαρτημάτων του Προϊόντος που υπόκεινται σε φθορά.** Όλα τα εξαρτήματα από πλαστικό υλικό, θεωρούνται εξαρτήματα του Προϊόντος που υπόκεινται σε φθορά.

- A. Капюшон
- B. Ремни
- C. Бампер
- D. Пряжка
- E. Подножка
- F. Передние кол
- G. Рычаг стояночного тормоза
- H. Ручка

- L. Рычаг-защелку
- M. Кнопка регулировки подножки
- N. Рычаг “Крючок закрытия”
- O. Задние колеса
- P. Корзинка
- Q. Смотровое окошко
- R. Рычаг регулировки спинки
- S. Кнопка “Регулировка капюшона”
- T. Тормоз



**Важное примечание:** иллюстрации и инструкции, содержащиеся в данной брошюре, относятся к одной из модификаций детской прогулочной коляски; некоторые компоненты и функции, описанные здесь, могут отличаться от тех, которыми оснащена приобретенная вами модификация.

## МОНТАЖ

### РАСКЛАДЫВАНИЕ ПРОГУЛОЧНОЙ КОЛЯСКИ (рис.1, 2, 3)

**ВНИМАНИЕ:** при выполнении данной операции следите за тем, чтобы Ваш ребенок и другие дети (если присутствуют) оставались на определенном расстоянии.

Движущиеся детали коляски ни в коем случае не должны соприкоснуться с телом ребенка.

Отцепить рычаг-защелку “а”, как показано на рисунке (рис. 1).

Поднять рукоятку до полного открытия рамы. Щелчок указывает на правильно выполненное зацепление.

Перед использованием следует убедиться, что прогулочная коляска полностью разложена, а механизмы правильно зафиксированы (рис.3).

### МОНТАЖ ПЕРЕДНИХ КОЛЁС

**Монтаж передних колёс (рис. 4):** Вставьте штифт колеса во втулку по центру держателя колеса.

При правильном соединении прозвучит щелчок.

Проверьте надёжность закрепления обоих колёс: потянув вниз, они не должны сниматься. Чтобы заблокировать поворотное движение, переместите рычаг “а” в направлении наружу; чтобы активировать поворотное движение, переместите его внутрь (рис. 5).

**Демонтаж передних колёс (рис.5):** Чтобы снять колёса “b”, нажмите на кнопку с внутренней стороны.

### МОНТАЖ ЗАДНИХ КОЛЁС

Пользоваться руководством по использованию комплекта “**ДЕМОНТАЖ ЗАДНИХ КОЛЁС**”.

### УСТАНОВКА СИДЕНЬЯ

Сиденье можно установить в положении лицом к дороге (рис. 46) либо лицом к маме (рис. 47).

**Монтаж сиденья:** закройте сиденье, приблизив его к спинке, как показано на рисунке 6.

Убедитесь в том, что оба соединителя сиденья (с правой и левой стороны) развернуты вертикально, а метки “- -” находятся на одном уровне: это указывает на правильную ориентацию соединителя (рис. 7). Если метки не выровнены, вручную поверните наружный соединитель, чтобы обеспечить линейное расположение меток “- -”. Если соединитель окажется заблокированным, приподнимите рычаг наклона сиденья и, одновременно с этим, поверните соединитель, чтобы выровнять метки.

Установите сиденье пластмассовыми креплениями напротив гнёзд на шасси прогулочной коляски и вставьте соединительные крепления в гнёзда (рис. 8). Надавите, пока не услышите характерный щелчок, свидетельствующий о правильности закрепления (рис. 9).

Опустите сиденье в горизонтальное положение (рис. 10).

**ВНИМАНИЕ:** Перед использованием прогулочной коляски проверьте, что оба крепления надёжно закреплены на шасси: потянув сиденье вверх, оно не должно сниматься.

**Демонтаж сиденья:** установите подставку для ног в горизонтальное положение. При помощи рычага наклона (раздел “наклон сиденья”) установите спинку в вертикальное положение и, одновременно с этим, закройте сиденье, приблизив его к спинке. Приподнимите блок сиденья, чтобы снять его с каркаса (рис. 11, 12).

### МОНТАЖ ПРЕДОХРАНИТЕЛЬНОЙ РУЧКИ-БАМПЕРА

**Монтаж (рис. 13):** выровнять ручку-бампер относительно своих гнёзд и нажать на неё с обеих сторон. Характерный щелчок укажет на правильность соединения.

**Демонтаж (рис.14):** нажать на кнопку “А” с обеих сторон ручки-бампера и одновременно потянуть ручку на себя, чтобы её снять.

## МОНТАЖ - ИСПОЛЬЗОВАНИЕ

**Открытие только с одной стороны (рис. 15):** нажать на кнопку А с одной стороны ручки-бампера и открыть её в сторону.

### КОРЗИНКА ДЛЯ ВЕЩЕЙ (из рис. 16 до рис. 24)

**Демонтаж:** откройте заднюю молнию и снимите полосу ткани с тыльной стороны корзинки, стянув ее с края металлического профиля.

Отстегните упругие кольца ткани с фронтальной стороны корзинки.

Протолкните ткань назад и извлеките верхнюю кромку с внутренним уплотнителем из углубления вдоль фронтального профиля металлического кольца (рис. 19, 20).

**Монтаж:** вставьте верхнюю кромку корзинки с внутренним уплотнителем в соответствующее углубление вдоль фронтального металлического профиля с обеих сторон. Застегните упругие кольца (рис. 21, 22).

Вставьте тыльную полосу ткани с внутренним уплотнителем в соответствующее углубление вдоль тыльного профиля, при этом следите за тем, чтобы после монтажа сторона закрытия курсора молнии оказалась с правой стороны коляски (глядя со стороны пользователя). Закройте молнию (рис. 24).

### МОНТАЖ КАПЮШОНА

**Монтаж (рис. 25, 26):** прикрепите к шасси с обеих сторон держатель капюшона.

Пристегните кнопками капюшон на задней стороне спинки.

**Демонтаж (рис. 27):** потянуть и открепить от шасси держатель капюшона с обеих сторон.

### МОНТАЖ КАПОТА ОТ ДОЖДЯ (рис. 28, 29)

Надеть капот от дождя на капюшон.

Зацепить края с лентой-липучкой в верхней части капота от дождя за структуру прогулочной коляски (рис. 29).

### МОНТАЖ КАПОТА ОТ ДОЖДЯ (рис. 30)

Надеть капот от дождя на капюшон.

Закрепить края с лентой-липучкой в задней части капота от дождя.

Зацепить края с лентой-липучкой в верхней части капота от дождя за структуру прогулочной коляски.

## ИСПОЛЬЗОВАНИЕ

### РАСКЛАДЫВАНИЕ ПРОГУЛОЧНОЙ КОЛЯСКИ (рис. 31, 32, 33, 34)

Отцепить рычаг-защелку “а”, как показано на рисунке (рис. 31а/б).

Поднять рукоятку до полного открытия рамы. Щелчок указывает на правильно выполненное зацепление. Опустить сиденье в горизонтальное положение (рис. 34).

**ПРЕДУПРЕЖДЕНИЕ:** Перед использованием убедиться, приподняв сиденье, что оно правильно закреплено на раме.

Перед использованием следует убедиться, что прогулочная коляска полностью разложена, а механизмы правильно зафиксированы (рис. 35).

### СТОЯНОЧНЫЙ ТОРМОЗ

**Включение тормоза (рис. 36):** Нажать вниз на рычаг стояночного тормоза, слегка подтолкнуть прогулочную коляску вперед, чтобы проверить надёжность работы тормоза.

**Выключение тормоза (рис. 37):** поднять рычаг тормоза.

## ИСПОЛЬЗОВАНИЕ

### РЕГУЛИРОВКА РУЧКИ

Расцепите с обеих сторон блокировочный рычаг и вытяните ручку, придав ей нужное положение.

Зацепите с обеих сторон блокировочный рычаг, чтобы зафиксировать ручку в выбранном положении. Убедитесь в том, что ручка правильно заблокирована в новом положении.

### РЕГУЛИРОВКА СИДЕНЬЯ (рис. 41)

Приподнять рычаг регулировки “А”, расположенный на задней стороне спинки и установить спинку под нужным углом наклона, отпустить рычаг и проверить надёжность блокировки спинки.

**ВАЖНО** (рис.42): Для детей до 6 месяцев прогулочная коляска должна использоваться только и исключительно с полностью разложенной до горизонтального состояния спинкой.

### СТРАХОВОЧНЫЕ РЕМНИ (рис. 43, 44, 45)

Перед тем, как помещать ребёнка в коляску, включите стояночный тормоз.

**Расстегните пряжку-замок** (рис. 43a/b): Нажмите на кнопку “А” и извлеките все компоненты застёжки. Поместите ребёнка в прогулочную коляску и отрегулируйте страховочные ремни по размеру ребёнка.

**Застегните пряжку-замок** (рис. 44a/b/c): , вставив часть А в часть В. Характерный щелчок укажет на правильность соединения.

**ВАЖНО:** Если ребёнок младше 6 месяцев, то нагрудные ремни должны быть сначала вставлены в нижние направляющие штрипки, а затем в кольца пряжки для регулировки нагрудных ремней (рис. 45a/b/c).

**ВАЖНО:** для малышей в возрасте менее 6 месяцев спинку необходимо использовать исключительно в самом нижнем, горизонтальном положении.

**ВНИМАНИЕ:** Никогда не используйте ремень, проходящий между ног ребёнка, без поясничного ремня.

### РЕВЕРСИВНОЕ СИДЕНЬЕ (рис. 46, 47)

Снять сиденье, приподняв его, параграф “Установка сиденья”.

Повернуть сиденье, по желанию, в сторону дороги или в сторону родителя ребёнка.

Установить снова сиденье на прогулочную коляску, руководствуясь, в целях правильности монтажа, параграфом “установка сиденья”.

### РЕГУЛИРОВКА ПОДСТАВКИ ДЛЯ НОГ (рис. 48)

Нажать на кнопки “А” и отрегулировать подставку для ног в нужном положении.

### РЕГУЛИРОВКА КАПЮШОНА (рис. 49, 50, 51)

Для откидного верха предусмотрено 3 варианта регулировки по высоте.

Нажмите с обеих сторон кнопку (рис . 49) в тыльной части откидного верха и поднимите или опустите откидной верх, установив его на нужной высоте.

Убедитесь в том, что откидной верх с обеих сторон заблокирован в новом положении.

Раскрывайте откидной верх при необходимости, чтобы защищать ребенка от солнечных лучей. Внимание: детская кожа очень чувствительная, никогда НЕ оставляйте ребёнка под воздействием прямых солнечных лучей, всегда проверяйте правильность регулировки капюшона коляски. Раскрыть капюшон при необходимости, чтобы защитить ребенка от солнечных лучей.

**Вентиляция** (рис. 51a/b/c): отстегните кнопки и приподнимите тыльную полосу ткани.

## ИСПОЛЬЗОВАНИЕ

### СКЛАДЫВАНИЕ ДЕТСКОЙ КОЛЯСКИ (из рис.52 до рис. 58)

Сиденье можно развернуть лицом к дороге либо лицом к маме

#### **Сиденье ориентировано к дороге**

Перед складыванием коляски проверьте, что (рис. 52):

- Откидной верх должен быть установлен в самое низкое положение регулировки;
- Ручка должна быть максимально вдвинута;
- Спинка поднята в вертикальное положение;
- Капюшон сложен.

Закройте сиденье, приблизив его к спинке. (рис. 53).

Нажмите кнопку “А” (рис . 54) в нижней части правого рычага и, удерживая ее нажатой, протолкните вверх оба рычага, правый и левый (рис. 55). Закройте коляску (рис. 56, 57, 58). Убедитесь в том, что запирающий рычаг “В” зацеплен.

#### **Сиденье ориентировано к лицом к маме (рис. от 59 к 67)**

Примечание: коляску НЕВОЗМОЖНО закрыть с пристегнутыми к каркасу аксессуарами - автокреслом и автолюлькой.

### ИСПОЛЬЗОВАНИЕ С АКСЕССУАРАМИ

Прогулочная коляска EUREKA может использоваться со следующими аксессуарами: люлька-переноска CLASSIC, люлька-переноска SMART, автокресло ACTION и автокресло Next i-Size.

Снимите сиденье с шасси (см. параграф “Установка сиденья”).

### МОНТАЖ ПРАВОГО И ЛЕВОГО АДАПТЕРОВ (рис. 68, 69 a/b)

Выровнять и вставить правый и левый адаптеры в гнезда, предназначенные для них, на шасси прогулочной коляски. Надавите, пока не услышите характерный щелчок, свидетельствующий о правильности закрепления.

**ВНИМАНИЕ:** Перед использованием проверьте, что оба адаптера надёжно закреплены на шасси: приподняв за них, адаптеры не должны открепляться.

**ДЕМОНТАЖ АДАПТЕРОВ** (рис.70): нажать на кнопку “А”, чтобы снять адаптеры.

### ИСПОЛЬЗОВАНИЕ ДОПОЛНИТЕЛЬНОГО УСТРОЙСТВА АВТОКРЕСЛО ИЛИ ЛЮЛЬКА-ПЕРЕНОСКА

**ВАЖНО:** дополнительные устройства, устанавливаемые на шасси прогулочной коляски, должны быть повернуты лицом к родителю (рис. 71, 72).

**Монтаж дополнительного устройства (рис. 73, 74, 75):** Поместить устройства крепления дополнительного комплектующего напротив установленных адаптеров и вставить в них, надавив вниз. Характерный щелчок укажет на правильность закрепления комплектующего на шасси прогулочной коляски с адаптерами. Обратите внимание на то, чтобы закрепление было выполнено правильно с обеих сторон.

**ВНИМАНИЕ:** Перед использованием всегда проверяйте надёжность закрепления дополнительного устройства на шасси. Приподняв за комплектующее, оно не должно отцепляться от шасси прогулочной коляски.

## УХОД ЗА ИЗДЕЛИЕМ

**Демонтаж аксессуара люлька-переноска CLASSIC (рис. 76, 77):** возьмитесь за ручку люльки-переноски и, нажав на кнопку расцепления “А” соединителя, слегка приподнимите люльку-переноску со стороны отстегнутого соединителя. Нажмите кнопку “А” на противоположном соединителе и приподнимите аксессуар за ручку.

**Демонтаж аксессуара люлька-переноска SMART (рис. 78, 79):** возьмитесь за ручку люльки-переноски, поднимите рычаг расцепления “А” с тыльной стороны и снимите аксессуар, приподняв его за ручку.

**Демонтаж аксессуара NEXT i-Size автокресло (рис. 80, 81):** возьмитесь за ручку автокресла и, нажав на кнопку расцепления “А” соединителя, слегка приподнимите автокресло со стороны отстегнутого соединителя. Нажмите кнопку “А” на противоположном соединителе и приподнимите аксессуар за ручку.

### УХОД ЗА ИЗДЕЛИЕМ

- Эта прогулочная коляска нуждается в регулярном уходе, выполняемом пользователем.
- Этот уход - минимальный. Регулярная смазка движущихся частей позволит увеличить срок службы прогулочной коляски и сделать более лёгкими операции по её раскладыванию и складыванию.
- В том случае, если некоторые части коляски работают жёстко или с трудом, нанесите на место небольшое количество смазки в виде спрея, например WD 40. Не использовать смазочное масло или консистентную смазку. Не используйте спрей-смазку WD 40 для смазки съёмных колёс. При необходимости, снимите колёса и очистите их сухой и мягкой тканью.
- Регулярно проверяйте блокирующие устройства, тормоза, колёса, ремни, рычаги, регуляторы сиденья, соединения и устройства крепления, убедившись в том, что они надёжно закреплены и правильно функционируют.
- Колёса подвергаются износу и должны вовремя быть заменены при необходимости.
- Проведите тщательную проверку на правильность функционирования прогулочной коляски по истечении 18 месяцев эксплуатации, после длительного простоя и перед использованием её для второго ребёнка.
- Очищать ткань губкой, смоченной водой с нейтральным моющим средством.
- Металлические и пластмассовые части можно очищать губкой, смоченной тёплой водой с нейтральным моющим средством.
- Никогда не использовать для чистки абразивные средства или на основе аммиака, отбеливателя или скипидара.
- Лучше очищать ткань щёткой, чем стирать её.



## ПРЕДОСТЕРЕЖЕНИЯ

### ВНИМАНИЕ

- **ВАЖНО - ВНИМАТЕЛЬНО ПРОЧИТАЙТЕ ИНСТРУКЦИЮ И ХРАНИТЕ ЕЁ ДЛЯ БУДУЩИХ КОНСУЛЬТАЦИЙ.**
- **ВНИМАНИЕ: НИКОГДА НЕ ОСТАВЛЯЙТЕ МАЛЫША БЕЗ ПРИСМОТРА.**
- **ВНИМАНИЕ: К ИСПОЛЬЗОВАНИЮ ИЗДЕЛИЯ ПРИСТУПАЙТЕ ТОЛЬКО ПОСЛЕ ТОГО, КАК ОНО БЫЛО ПОЛНОСТЬЮ ОТКРЫТО, А ВСЕ БЛОКИРУЮЩИЕ И ПРЕДОХРАНИТЕЛЬНЫЕ ПРИСПОСОБЛЕНИЯ ПРАВИЛЬНО УСТАНОВЛЕННЫ.**
- **ВНИМАНИЕ: ВО ИЗБЕЖАНИЕ ТРАВМ УБЕДИТЕСЬ, ЧТО ДЕТИ НАХОДЯТСЯ НА БЕЗОПАСНОМ РАССТОЯНИИ ВО ВРЕМЯ РАСКЛАДЫВАНИЯ И СКЛАДЫВАНИЯ ДАННОГО ИЗДЕЛИЯ.**
- **ВНИМАНИЕ: НЕ РАЗРЕШАТЬ РЕБЕНКУ ИГРАТЬ С ЭТИМ ИЗДЕЛИЕМ.**
- **ВНИМАНИЕ: ВСЕГДА ПРИСТЕГИВАЙТЕ РЕБЕНКА РЕМНЯМИ БЕЗОПАСНОСТИ.**
- **ВНИМАНИЕ: НЕЛЬЗЯ БЕГАТЬ И КАТАТЬСЯ НА КОНЬКАХ С КОЛЯСКОЙ ДЛЯ НОВОРОЖДЕННЫХ/ПРОГУЛОЧНОЙ КОЛЯСКОЙ.**
- **ВНИМАНИЕ: НА ВАС ЛЕЖИТ ОТВЕТСТВЕННОСТЬ ЗА БЕЗОПАСНОСТЬ ВАШЕГО РЕБЁНКА.**
- **ВНИМАНИЕ!** Перед использованием убедитесь, что все механизмы фиксации закреплены правильно.
- **ВНИМАНИЕ:** Всегда следите за ним, когда ребёнок находится в прогулочной коляске.
- **ВНИМАНИЕ:** Этот продукт подходит для детей от рождения до 22 кг или 4 лет, в зависимости от того, что наступит раньше.
- Для детей до 6 месяцев прогулочная коляска должна использоваться только и исключительно с полностью разложенной до горизонтального состояния спинкой или с установкой социального дополнительного устройства, используя специальные адаптеры, входящие в комплект поставки.
- **ВНИМАНИЕ:** При использовании прогулочной коляски с добавочным устройством, проверьте надёжность его закрепления.
- Для новорожденных не следует устанавливать спинку в вертикальном, сидячем положении (она должна быть отрегулирована в наклонном положении), поскольку дети этого возраста не в состоянии самостоятельно держать голову в вертикальном положении.
- **ВНИМАНИЕ:** Пристёгивайте всегда страховочные ремни, во избежание падения или соскальзывания ребёнка с прогулочной коляски, с нанесением ему серьёзных повреждений.
- Периодически проверяйте, чтобы ремни были правильно застёгнуты, не повреждены или обтрёпаны.
- **ВНИМАНИЕ:** Проверяйте, чтобы ребёнок всегда был правильно пристёгнут страховочными ремнями, которые должны быть отрегулированы по размеру.
- **ВНИМАНИЕ:** Прогулочная коляска предназначена для перевозки только одного ребёнка.
- **ВНИМАНИЕ:** Перед использованием проверьте, что сиденье надёжно закреплено на структуре.
- **ВНИМАНИЕ:** Груз, навешенный на ручку прогулочной коляски, может привести к потере равновесия коляска.
- **ВНИМАНИЕ:** Когда вы берёте на руки малыша из прогулочного блока/люльки, во время остановок, убедитесь в том, что изделие стоит на тормозе.
- **ВНИМАНИЕ:** Всегда используйте тормоз, даже во время коротких остановок.
- **ВНИМАНИЕ:** Во время парковки проверяйте, подвигав коляску вперед и назад, чтобы тормоз был правильно задействован.
- **ВНИМАНИЕ:** Не складывать, даже частично, прогулочную коляску, если в ней находится ребёнок.
- Прогулочная коляска оснащена корзиной для перевозки груза весом до 4 кг, который должен быть равномерно распределён.

## ПРЕДОСТЕРЕЖЕНИЯ

- Монтаж должен выполняться только взрослыми.
- Механизм регулировки наклона сиденья должен регулироваться только взрослыми.
- Не пользуйтесь прогулочной коляской, если какой-либо компонент, или часть коляски, поломан, овреждён или отсутствует.
- Никогда не позволяйте ребёнку залазить на прогулочную коляску, коляска может потерять равновесие.
- Эта прогулочная коляска нуждается в регулярном уходе, выполняемом пользователем.
- Не использовать запчасти или аксессуары, которые не поставлены или не одобрены компанией-изготовителем, что может снизить надёжность прогулочной коляски.
- Чрезмерная нагрузка, неправильное складывание и использование несанкционированных запчастей и аксессуаров могут повредить или полностью сломать прогулочную коляску и, в любом случае, сделать изделие небезопасным.
- Любая нагрузка, оказываемая на ручку и/или на спинку, и/или сбоку на изделие, может негативно отразиться на его устойчивости.
- Убедитесь в том, что все пользователи хорошо знакомы с функционированием изделия.
- Для складывания и раскладывания прогулочной коляски не нужно применять чрезмерных усилий, они должны выполняться с лёгкостью. Если это не так, не форсируйте механизм - остановитесь и прочитайте инструкции.
- Не использовать коляску в иных целях, отличных от тех, для которых она предназначена.
- Не разрешайте Вашему ребёнку самостоятельно подниматься на коляску, играть с ней или висеть на коляске.
- Придерживайте всегда прогулочную коляску, когда находитесь вблизи с находящимися в движении автомобилями или поездами. Во время движения поездов, ими создаётся поток воздуха, который может переместить прогулочную коляску.
- Будьте внимательны, когда съезжаете с бордюра тротуара или заезжаете на него.
- Выньте ребёнка из прогулочной коляски и сложите её при подъёме или спуске с лестницы или эскалатора.
- Проверьте, чтобы сложенная коляска находилась в недоступном для детей месте, чтобы она не могла упасть на них, нанеся ранения.
- Не использовать аксессуары или дополнения, не входящие в комплект поставки или неутверждённые компанией-изготовителем, такие как детские кресла, сумки, крючки, подносы и т.п., так как они могут сделать коляску небезопасной.
- Не использовать дополнительные подставки при перевозке ребёнка.
- **ВНИМАНИЕ:** Ваша прогулочная коляска отвечает требованиям безопасности, предусмотренным стандартом, и при соответствующем уходе за ней прослужит Вам долгие годы, не меняя своих эксплуатационных качеств.
- Шасси - очень прочное, но и его можно повредить, если задние колёса подвергаются чрезмерным нагрузкам при спуске со ступеней лестницы или с бордюра тротуара. Постоянные нагрузки могут привести к поломке.
- Мягкая тканевая обивка может быть повреждена, если ребёнок носит жёсткую обувь.
- При хранении прогулочной коляски во влажном виде может образоваться плесень.
- Если коляска подвергалась воздействию влаги, или мокрая, протрите её сухой тканью, раскройте и оставьте высохнуть перед тем, как складывать.
- Храните Вашу прогулочную коляску в сухом и надёжном месте.
- Не оставляйте прогулочную коляску надолго под воздействием прямых солнечных лучей - некоторые ткани могут выцвести.
- Использование сиденья Младенческая автомобиль с рамкой не заменяет кровать переноске или кровати. Когда ребенок должен спать, предпочтительнее использовать кровать переноске или кровати. Сиденье ребенок автомобиль не предназначен для длительных периодов сна.

## ДОЖДЕВИК

### ПРЕДУПРЕЖДЕНИЯ!

- Разрешается использование только под присмотром взрослого лица.
- Следите за тем, чтобы во время использования дождевик не касался лица ребенка, поскольку он может стать причиной удушья.
- Не использовать дождевик на изделии без капюшона, который его удерживает.
- Никогда не оставляйте ребёнка в коляске с установленным капотом от дождя дома, или в отапливаемом помещении и возле источников тепла, ребёнок может слишком перегреться.
- Не использовать на других изделиях, не рекомендованных производителем.
- Ручная стирка при 30° С.

## ГАРАНТИЙНЫЕ ОБЯЗАТЕЛЬСТВА

**Нижеуказанные положения вступают в действие с 01.01.2005 г. и полностью заменяют любую другую информацию, что касается гарантии, предоставляемой компанией Foppa Pedretti S.p.A., являясь компании**

### ГАРАНТИЙНЫЕ ОБЯЗАТЕЛЬСТВА

**Foppa Pedretti S.p.A.**, официально зарегистрированной по адресу: Grumello del Monte (Italia) Via Volta 11, которая гарантирует непосредственно Потребителю, что данное изделие, только что выпущенное с фабрики, не имеет дефектов ни материалов, ни проектирования, ни производственных, и соответствует заявленным характеристикам.

. Настоящая гарантия действительна во всех странах- членах ЕЭС и не исключает и не ограничивает права Пользователя, в соответствии с законодательством, регламентирующим взаимоотношения с Производителем Изделия.

Чтобы воспользоваться данной гарантией, Потребитель должен принести дефектное Изделие Продавцу, предоставив документ, удостоверяющий о приобретении Изделия, с печатью и подписью Продавца и указанием названия Изделия или, как альтернатива, фискальный кассовый чек, без каких-либо изменений, из которого чётко видна вся указанная до этого информация. Гарантия имеет срок действия двенадцать (12) месяцев с даты приобретения Изделия.

В течение вышеуказанного срока компания **Foppa Pedretti S.p.A.** обязуется отремонтировать или заменить, на свой выбор, дефектное Изделие. Гарантия предоставляется конечному Покупателю Изделия (Пользователю) и не исключает и не ограничивает прав данного Пользователя, предусмотренных действующим законодательством и/или правами Пользователя, на предъявление своих прав в адрес Дилера/Продавца Изделия.

### НЕ ПОКРЫВАЮТСЯ ГАРАНТИЕЙ.

. Гарантией не покрывается ущерб, связанный с использованием Изделия, возникший по следующим причинам: неправильное использование, не соответствующее указаниям, содержащимся во вкладыше с инструкциями по монтажу и эксплуатации, удары и падения изделия, Изделие подвергалось воздействию влажности или экстремальным температурам и неблагоприятным условиям окружающей среды с постоянной сменой этих условий, коррозии и окислению, а также несанкционированному ремонту или модификации, Изделие использовалось не по назначению или неправильно, без соблюдения указаний в инструкциях по монтажу и эксплуатации, при плохом уходе или отсутствии такового, ремонте с использованием неоригинальных запчастей, по причине неправильной сборки, аварии, воздействия пищи или напитков, химических веществ, а также вследствие чрезвычайных обстоятельств.

**В любом случае, компания Foppa Pedretti S.p.A. не несёт никакой ответственности за ущерб, причинённый людям или предметам, отличным от Изделия, по причине несоблюдения указаний / предписаний / предупреждений, содержащихся в данном руководстве или, как альтернатива, в "Инструкции по монтажу и эксплуатации", сопровождающей каждое Изделие и предназначенное для владельца/пользователя.** (например, чисто в качестве примера, в случае Детской кроватки: "Никогда не оставляйте без присмотра ребёнка. Контролируйте, чтобы голова ребёнка не оказалась покрытой простынёй или одеялом...").

**Компания Foppa Pedretti S.p.A., кроме прочего, не несёт никакой ответственности за ущерб, причинённый людям или имуществу, если поломка её продукции связана с разрушением компонентов Изделия, подвергаемых нормальному износу.** Компонентами, подвергающимися нормальному износу, считаются все пластмассовые компоненты Изделия.

- A. Krovčić
- B. Remenje
- C. Zaštitna šipka
- D. Kopča
- E. Proširenje sjedala
- F. Prednji kotači
- G. Ručica za zaključavanje pokreta okretnog kotača
- H. Ručka
- I. Ručica za regulaciju upravljača

- L. Poluga za zatvaranje
- M. Gumb za proširenje sjedala
- N. poluga „Kuka za zatvaranje“
- O. Stražnji kotači
- P. Košara
- Q. Prozor za pregled
- R. Ručica za zaključavanje pokreta okretnog kotača
- S. Gumb “Podešavanje ležaja”
- T. Kočnica



Važna napomena: slike i upute sadržane u ovom priručniku odnose se na jednu verziju kolica; neke ovdje opisane komponente i funkcije mogu se razlikovati ovisno o verziji kolica koju ste kupili.

## SASTAVLJANJE

**RASKLAPANJE KOLICA** (SLIKA 1, 2 i 3)

**OPREZ:** pri provedbi ovog koraka budite sigurni da je Vaše dijete i svako drugo dijete na sigurnoj udaljenosti.

Dijelovi kolica koji se kreću, ni iz kojeg razloga ne smiju doći u dodir s djetetovim tijelom.

Pomaknite polugu za zatvaranje “a”, kao što je prikazano na slici (slika 1).

Podignite upravljač dok se kućište potpuno ne otvori. Klik će naznačiti da je učvršćen.

Prije uporabe kolica provjerite jesu li pravilno otvoreni i jesu li mehanizmi pravilno zaključani (sl. 3).

**POSTAVLJANJE PREDNJIH KOTAČA**

**Postavljanje prednjih kotača (sl. 4):** Krajnji utor umetnite u utor koji se nalazi u sredini bloka kotača.

Klik će značiti da je pravilno umetnut.

Provjerite jesu li oba kotača pravilno pričvršćena, ako se povuku prema dolje, ne smiju se otpustiti.

Pomaknite ručicu „a“ prema van kako bi blokirali zakretni pokret i prema unutra kako bi aktivirali okretni pokret (Sl. 5).

**Uklanjanje prednjih kotača (sl.5):** Pritisnite čeličnu tipku “b” prednji kotač je otpušten.

**POSTAVITE ZADNJE KOTAČE** (sl.5 a 13)

Pogledajte upute za uporabu kompleta “UKLANJANJE ZADNJIH KOTAČA”.

**PRIČVRŠĆIVANJE SJEDALA**

Sjedalo se može montirati bilo u položaju usmjerenom prema naprijed (slika 46), ili prema roditelju (slika 47).

**Sastavljanje sjedala:** Sjednite blizu naslona sjedala, kao što je prikazano na slici 6.

Provjerite jesu li oba priključka sjedala (desna i lijeva strana) okomito postavljena i jesu li su simboli “- -” poravnati, jer to ukazuje da je priključak ispravno orijentiran (sl. 7).

Ako simboli nisu poravnati, ručno zakrenite vanjski priključak kako biste pravilno poravnali simbole “- -”. Ako je priključak zaključan, podignite polugu naslona sjedala i istodobno zakrenite konektor da poravnate simbole.

Poravnajte i umetnite plastične priključke sjedala u uture na postolju kolica (slika 8). Pritišćite dok se ne čuje klik koji pokazuje da je pravilno pričvršćen (sl. 9).

Spustiti sjedalo u vodoravni položaj (sl. 10).

**UPOZORENJE:** Prije upotrebe, uvijek provjerite jesu li oba nosača sjedala pravilno pričvršćena na kućište. Kada se sjedalo podigne prema gore, ne smije se odvajati od kućišta.

**Uklanjanje sjedala:** podesite oslonac za noge u vodoravni položaj. Podesite naslon za glavu u okomiti položaj, upravljajući ručicom naslona i istodobno zatvorite sjedalo u dodir s naslonom. Podignite sjedalo da biste ga izvadili iz okvira (sl. 11, 12).

**POSTAVLJANJE ZAŠTITNE ŠIPKE**

**Postavljanje zaštitne šipke (slika 13):** poravnajte šipku s utorima i pritisnite ih s obje strane.

Klik označava da je pravilno pričvršćen.

**Uklanjanje zaštitne šipke (slika.14):** pritisnite gumb A s obje strane šipke, a istovremeno ju povucite.

**Otvaranje šipke na samo jednoj strani (slika 15):** pritisnite gumb “A” na jednoj strani šipke.

Šipku i povucite da je otvorite poput vrata.

**POSTAVLJANJE KOŠARE** (sl. da a 16 a sl. 24)

**Rastavljanje:** otvorite stražnji patentni zatvarač i uklonite stražnji poklopac tkanine na košri tako što ćete ga povući s jednog kraja metalnog okvira.

Odvijte elastične petlje na tkanini s prednje strane košarice.

Gurnite tkaninu prema stražnjoj strani, povlačeći gornji rub s ojačanom oblogom, s kućišta duž prednje obloge metalnog prstena (sl. 19, 20).

**Sastavljanje:** Umetnite gornji rub košare, s ojačanom oblogom, u njegovo kućište uz prednju metalnu oblogu sa obje strane. Pričvrstite elastične petlje (sl. 21, 22). Umetnite stražnji poklopac tkanine, s ojačanom oblogom, u njegovo kućište uzduž stražnjeg okvira, pri čemu je pažljivo postavljen kada je montiran da je pričvrstna strana patentnog zatvarača s desne strane kolica (kad promatrate kolica u načinu rada). Zakačite i zatvorite patentni zatvarač (sl. 24).

**POSTAVLJANJE KROVIĆA**

**Ugradnja krovica (Sl. 25, 26):** pričvrstite nosač krovica na obje strane kućišta. Pričvrstite pričvršćivače za krovic iza naslona sjedala.

**Uklanjanje krovica (sl. 27):** povucite i otpustite potpornik s obje strane kućišta.

**POSTAVLJANJE PREKRIVAČA NOGU** (sl.28, 29)

Umetnite donji dio prekrivača nogu na sjedalo kućišta.

Pričvrstite prekrivač nogus na kućištu kolica pomoću preša za pričvršćivanje (slika 29).

**POSTAVLJANJE PREKRIVAČA ZA KIŠU** (sl.30)

Postavite kišni pokrivač preko krovica.

Pričvrstite rubove na stražnjem dijelu trake pomoću čičaka.

Pričvrstite prednji dio kišnog pokrivača na kućište kolica pomoću čičaka.

## KORIŠTENJE

**KAKO OTVORITI KOLICA** (sl.31, 32, 33, 34)

Pomaknite polugu za zatvaranje “a”, kao što je prikazano na slici (sl. 31, 31b).

Podignite upravljač dok se kućište potpuno ne otvori. Klik će naznačiti da je učvršćen.

Spustiti sjedalo u vodoravni položaj (sl. 34).

**UPOZORENJE:** Prije upotrebe, povucite sjedalo prema gore kako biste provjerili da li je pravilno pričvršćeno na kućište.

Prije uporabe kolica provjerite jesu li pravilno otvorena i jesu li mehanizmi pravilno zaključani (sl. 35).

**PARKIRNA KOČNICA**

**Za aktiviranje kočnice (sl. 36):** Pritisnite polugu kočnice, lagano gurnite kolica kako biste bili sigurni da je kočnica pravilno aktivirana.

**Za otpuštanje kočnice (sl. 37):** podignite polugu.

**PRILAGOĐAVANJE RUČKE** (sl.38, 39, 40)

Otpustite ručicu za zaključavanje s obje strane i ispružite upravljač u željeni položaj (sl. 38, 39).

Učvrstite polugu za zaključavanje s obje strane da biste upravljač zaključali u odabranom položaju (sl. 40).

Provjerite je li upravljač pravilno zaključan u novom položaju.

**PODEŠAVANJE NASLONA** (sl. 41)

Podignite ručicu za podešavanje koja se nalazi iza naslona sjedala i postavite naslon u željeni položaj. Otpustite ručicu i osigurajte da je naslon naslonjen na svoje mjesto.

**UPOZORENJE** (slika.42): Kod beba mlađih od 6 mjeseci, naslon mora uvijek biti u potpuno naslonjenom vodoravnom položaju.

**SIGURNOSNO REMENJE** (sl.43, 44, 45)

Primijenite kočnicu prije nego što dijete stavite u kolica.

**Otpustite kopču** (sl. 43a / b): pritisnite gumb "A" i uklonite komponente.

**Pričvrstite kopču** (sl. 44a / b / c): umetanjem dijela A u dio B, klik će naznačiti da je ispravno pričvršćen.

**UPOZORENJE:** Ako je dijete mlađe od 6 mjeseci, pojaseve prvo morate umetnuti kroz donje utore, a zatim kroz prstenove kopče za regulaciju pojasa (45 / b / c).

**UPOZORENJE:** za bebe mlađe od 6 mjeseci naslon za leđa mora biti uvijek u potpuno vodoravnom položaju, okrenut prema sjedalu.

**UPOZORENJE:** Nikada ne koristite remenje bez sigurnosnog pojasa oko pasa.

**OKRENUTO SJEDALO** (sl.46, 47)

Uklonite sjedalo podižući ga, pogledajte odlomak "POSTAVLJANJE SJEDALA".

Postavite sjedalo tako da je okrenuto prema naprijed ili prema roditelju.

Zamijenite sjedalo na postolju kolica, pogledajte odlomak "ugradnja sjedala" za ispravno sklapanje.

**PRILAGOĐAVANJE DRŽAČA NOGU** (sl.48)

Pritisnite tipke "A" i podesite noge u željeni položaj.

**PRILAGOĐAVANJE KROVIĆA** (sl.49, 50, 51)

Krović se može podesiti na 3 različite visine.

Pritisnite gumb na stražnjoj strani krovica (sl. 49), s obje strane, podignite ili spustite krovic kako biste ga postavili na željenu visinu.

Provjerite je li krovic zaključan u novom položaju s obje strane.

Otvorite krovic prema vašim potrebama kako biste zaštitili dijete od sunčeve svjetlosti.

Napomena: bebina koža je vrlo osjetljiva. NIKAD ne ostavljajte dijete na izravnom suncu. Uvijek pazite da je krovic pravilno namještena.

Poklopite krovic prema potrebi kako biste zaštitili dijete od sunca.

**Ventilacija** (sl. 51a / b / c): Otkopčajte stiskalice i podignite stražnji poklopac tkanine.

**ZATVARANJE KOLICA** (sl.da 52 a sl. 58)

Sjedalo može biti okrenuto prema naprijed ili prema roditelju.

Prije sklapanja kolica provjerite je li (sl. 52):

- Krovic postavljen u najniži položaj;
- Drška podešena u najmanje ispruženom položaju;
- Naslon za leđa podešen u uspravnom položaju;
- Krovic presavijen.



## KORIŠTENJE

Zatvorite sjedalo kolica naslonom sjedala (sl. 53).

Pritisnite tipku "A" (sl. 54) ispod desne poluge i držeći je pritisnutom, pomaknite i lijevu i desnu polugu prema gore (sl. 55). Zatvorite kolica (sl. 56, 57, 58).

Provjerite je li poluga za zatvaranje "B" aktivirana.

**Napomene:** Kolica nije moguće zatvoriti s dodacima, autosjedralicom i nosačem pričvršćenim na okvir.

### KORIŠTENJE S DODACIMA

Kolica EUREKA mogu se koristiti sa sljedećim dodacima: košare CLASSIC i SMART, autosjedralice ACTION i Next i-size.

Uklonite sjedalo iz kućišta (pogledajte odlomak "*Postavljanje sjedala*").

### PRIKLJUČIVANJE DESNOG I LIJEVOG ADAPTERA (sl.68, 69 a/b)

Poravnajte i umetnite desni i lijevi adapter u utore na postolju kolica.

Pritisnite dok se ne čuje klik koji pokazuje da je adapter ispravno osiguran.

**UPOZORENJE:** Prije upotrebe, uvijek provjerite jesu li oba adaptera ispravno osigurana na postolju. Kad se podignu, ne smiju se odvajati od kućišta/postolja.

**UKLANJANJE ADAPTERA (sl.70):** pritisnite tipku "A" za uklanjanje adaptera.

### KORIŠTENJE AUTOSJEDALICE JAJE i DODATNIH PUTNIH DODATAKA KOŠARE

**VAŽNO:** dodaci putnog sustava moraju biti pričvršćeni na postolje samo u položaju prema roditeljima (sl. 71, 72).

**Postavljanje dodatnog pribora (sl.73, 74, 75):** Poravnajte mehanizam za zaključavanje koji se nalazi na priboru pomoću adaptera i pritisnite prema dolje dok se ne čuje klik koji pokazuje da je pribor pravilno pričvršćen na postolje kolica zajedno s adapterima. Provjerite je li dodatak pravilno pričvršćen na obje strane.

**UPOZORENJE:** Prije upotrebe uvijek provjerite je li dodatak pravilno osiguran. Kada je pribor podignut prema gore ne smije se odvajati od postolja kolica.

**Rastavljanje dodatne opreme za košaru CLASSIC (sl. 76, 77):** Uхватite ručicu za košaru i pritiskom na tipku za otpuštanje „A“ na jednom priključku, lagano podignite košaru s bočne strane priključka. Pritisnite tipku "A" na suprotnom konektoru i podignite pribor pomoću ručke.

**Rastavljanje SMART dodatka za košare (sl. 78, 79):** Uхватite ručicu za košaru i podignite polugu za otpuštanje „A“ na stražnjoj strani. Izvadite pribor podižući ga pomoću ručke.

**Rastavljanje dodatka za autosjedralice NEXT i-size (Sl. 80, 81):** Uхватite ručicu autosjedralice i, pritiskom na tipku za otpuštanje „A“ na jednom priključku, lagano podignite autosjedralicu s bočne strane otkopčanog konektora. Pritisnite tipku "A" na suprotnom konektoru i podignite pribor pomoću ručke.

## ODRŽAVANJE PROIZVODA

- Ova kolica trebaju minimalnu količinu redovitog održavanja.
- Životni vijek kolica povećat će se ako se podmazuju dijelove koji se kreću a uz to će olakšati rad otvaranja i sklapanja.
- Ako bilo koji od dijelova kolica postane tvrd ili otežan, nanesite malu količinu maziva za raspršivanje, na primjer WD 40. Ne koristite ulje ili mast. WD 40 ne smije se koristiti za podmazivanje kotača koji se mogu ukloniti. Ako je potrebno, kotači se moraju ukloniti i očistiti mekom, suhom krpom.
- Redovito provjeravajte mehanizme za zaključavanje, kočnice, kotače, pojaseve, ručice, regulatore sjedala, spojeve i osiguravajuće uređaje da biste bili sigurni da su pravilno pričvršćeni i ispravni.
- Kotači su podložni habanju i po potrebi ih treba zamijeniti.
- Provedite pažljiv pregled kako biste provjerili da je dječja kolica u dobrom stanju nakon 18 mjeseci korištenja, nakon dugog skladištenja i prije upotrebe za drugu bebū.
- Očistite tkaninu vodom, neutralnim deterdžentom i spužvom.
- Očistite tkaninu toplom vodom, spužvom i neutralnim deterdžentom.
- Plastični i metalni dijelovi mogu se očistiti toplom vodom, spužvom i neutralnim deterdžentom.
- Nikada ne koristite abrazivne proizvode za čišćenje, izbjeljivače ili terpentin na bazi amonijaka.
- Tkaninu nemojte prati, nego ju četkajte.

## UPOZORENJA

- **VAŽNO - PROČITAJTE PAŽLJIVO I ČUVAJTE SE BUDUĆE REFERENCE.**
  - **UPOZORENJE: NIKADA NE OSTAVLJAJTE DIJETE BEZ NADZORA.**
  - **UPOZORENJE: OSIGURAJTE DA SU SVI UREĐAJI ZAKLJUČANI PREGLEDANI.**
  - **UPOZORENJE: KAKO BI IZBJEGLI OZLJEDU, UPOZORITE DIJETE KOD SASTAVLJANJA I RASTAVLJANJA PROIZVODA.**
  - **UPOZORENJE: NE OSTAVLJAJTE DJETETU DA SE IGRA S PROIZVODOM.**
  - **UPOZORENJE: UVIJEK KORISTITE SIGURNOSNI SUSTAV.**
  - **UPOZORENJE: PROVJERITE DA SU SJEDALA U KOLICIMA ILI UREĐAJI ZA PRIKLJUČENJE SJEDALA NA AUTOMOBILU PRAVILNO POSTAVLJENI PRIJE UPOTREBE.**
  - **UPOZORENJE: OVAJ PROIZVOD NIJE NAMIJENJEN ZA TRČANJE I SKEJTANJE.**
  - **UPOZORENJE: SIGURNOST DJECE JE VAŠA ODGOVORNOST.**
- 
- **UPOZORENJE!** Provjerite jesu li svi uređaji za zaključavanje aktivirani prije uporabe.
  - **UPOZORENJE:** Uvijek imajte dijete na oku dok je u kolicima.
  - **UPOZORENJE:** Ova kolica su prikladna za djecu s maksimalnom težinom od 22 kg.
  - Za bebe mlađe od 6 mjeseci kolica se koriste samo s naslonom sjedala potpuno spuštenog ili montirajte pribor putnog sustava pomoću isporučениh adaptera.
  - Ako se kolica koriste s dodatkom, provjerite je li pravilno pričvršćen.
  - **UPOZORENJE:** Ako se kolica koriste s priborom za putnički sustav, provjerite je li pravilno pričvršćen.
  - Za novorođenu bebu ne postavljajte naslon sjedala u sjedeći položaj (treba biti u potpuno spušenom položaju) jer beba nema mogućnost kontrole glave.
  - **UPOZORENJE:** Uvijek koristite sigurnosni pojas, izbjegavajte ozbiljne ozljede od pada ili klizanja.
  - **UPOZORENJE:** Vodite računa da vaše dijete nosi pravilno postavljen i podešen remen u svakom trenutku.
  - Redovito provjeravajte da su sigurnosni pojasevi pravilno pričvršćeni, nisu oštećeni ili istrošeni.
  - **UPOZORENJE:** Samo jedno dijete može koristiti kolica.
  - **UPOZORENJE:** Ovaj proizvod nije prikladan za trčanje ili klizanje.
  - **UPOZORENJE:** Provjerite da li su uređaji za pričvršćivanje sjedala pravilno korišteni prije uporabe.
  - **UPOZORENJE:** Ne dodavajte podložak niti madrac deblji od 25 mm.
  - **UPOZORENJE:** Ne stavljajte pakete, torbe ili pribor na bilo koji dio kolica, uključujući ručku. Nepoštivanje ovog upozorenja može uzrokovati postojanje opasnih, nestabilnih uvjeta.
  - **UPOZORENJE:** Uvijek koristite kočnicu dok su kolica zaustavljena.
  - **UPOZORENJE:** Nikad nemojte preklopiti kolica, čak niti djelomično, dok je vaše dijete u njoj.
  - Košara je predviđena za prijevoz 4 kg robe, ravnomjerno raspoređene.
  - Proizvod mora sastaviti odrasla osoba.
  - Podešavanje naslona leđa može podešavati samo odrasla osoba.
  - Nikada ne koristite kolica ako je neki dio oštećen ili nedostaje bilo koja komponenta.
  - Ne dopustite djeci da se igraju ili vise na kolicima.
  - Ovaj proizvod zahtijeva redovito održavanje od strane korisnika.
  - Nemojte koristiti zamjenske dijelove ili pribor koji nije odobren od strane dobavljača, jer kolica mogu biti nesigurna.
  - Preopterećenje, nepravilno presavijanje i upotreba neodobrenih dodataka ili rezervnih dijelova mogu oštetiti ili pokvariti ova kolica i može učiniti proizvod nesigurnim. Pročitajte upute.

## UPOZORENJA

- Nemojte preopterećivati ovu kolica s dodatnom djecom, robom ili dodacima. Torbe i drugi predmeti ne smiju se objesiti na dršku.
- Osigurajte da su svi korisnici upoznati s radom proizvoda. Uvijek se treba lako otvarati i sklapati. Ako to niste u mogućnosti napraviti, nemojte forsirati mehanizam - zaustavite se i pročitajte upute.
- Ne koristite svoja kolica na način na koji nije namijenjen.
- Ne dozvolite svom djetetu da se nesmetano penje, igra se ili visi na kolicima.
- Držite se kolica u blizini pokretnih cestovnih vozila ili vlakova. Čak i ako je kočnica na propuhu iz vozila mogu se pomicati kolica.
- Budite oprezni pri postavljanju ili prelasku preko ivičnjaka.
- Uklonite djecu i preklopite kolica kad se uspinjete ili spuštate stepenicama ili pokretnim stepenicama.
- Osigurajte da su sklopljena kolica udaljena od djece kako ne bi pala i prouzročila ozljede.
- Nemojte koristiti zamjenske dijelove ili pribor, npr. dječja sjedala, torbe, kuke, pladanj, obloge za kišu itd. osim onih koje je odobrio dobavljač, jer ona mogu kolica učiniti nesigurnim.
- Nikada ne nosite treće dijete na kolicima.
- Ne koristite platforme ili dodatke koji omogućuju prijevoz trećeg djeteta.
- NJEGA: Vaša kolica dizajnirana su tako da odgovaraju sigurnosnim standardima, a pravilna uporaba i održavanje osigurat će dugogodišnji rad bez problema.
- Postolje je jako, ali će oslabiti ako se stražnji kotači nagnu na dolje ili pločnike. Stalni udar uzrokovat će štetu.
- Ako vaše dijete nosi teške cipele, to može oštetiti meku tkaninu.
- Čuvanje vlažnih kolica potaknut će stvaranje plijesni.
- Nakon izlaganja vlažnim uvjetima, osušite kolica mekom krpom, otvorite u potpunosti i ostavite da se temeljito osuše prije skladištenja.
- Spremite kolica na suho i sigurno mjesto.
- Ne ostavljajte kolica na suncu dulje vrijeme - neke tkanine mogu izbljediti.
- Za autosjedalice koje se koriste u kombinaciji s postoljem, ovo vozilo ne zamjenjuje dječji krevet ili kolijevku. Ako dijete treba spavati, treba ga smjestiti u prikladan dječji krevet, kolijevku ili krevet. Dječja autosjedalica nije dizajnirana za dugo razdoblje spavanja.

### PREKRIVAČ ZA KIŠU

#### UPOZORENJE!

- Koristite pod nadzorom odraslih.
- Kad se koristi pazite da kišni pokrivač ne dođe u dodir s djetetovim licem jer može uzrokovati gušenje
- Nemojte koristiti kišni pokrivač na proizvodu bez kapuljače koja ga može držati.
- Nikada ne ostavljajte kišne pokrivače na zatvorenim prostorima, u vrućim prostorijama ili u blizini izvora topline jer se dijete može pregrijati.
- Ne koristite na proizvodima koji nisu oni koje je preporučio Proizvođač.
- Ručno pranje na 30 ° C.

Sadržaj ovog dokumenta, kako je navedeno dolje, stupit će na snagu od 01.01.2005. godine i zamijenit će, na svaki račun i u cijelosti, svaku prethodnu poruku koja se odnosi na jamstvo koje daje Foppa Pedretti S.p.A.

## SLUŽBENO JAMSTVO

**Foppa Pedretti S.p.A.** čije se sjedište nalazi na adresi n. 11 Via Volta, Grumello del Monte (Italija), jamči izravno potrošaču da ovaj potpuno novi proizvod nema grešaka u pogledu materijala, dizajna i proizvodnje i da udovoljava karakteristikama koje je proizvođač najavio.

Ovo službeno jamstvo vrijedi u svim zemljama članicama Europske unije i ne isključuje niti ograničava potrošačeva prava u skladu s obveznim mjerama predviđenim zakonom u vezi s maloprodajom proizvoda.

Kako bi iskoristio ovo službeno jamstvo, potrošač mora vratiti neispravn proizvod trgovcu, predočivši isti dokaz o kupnji proizvoda koji mora jasno sadržavati adresu trgovca, datum kupnje proizvoda s pečatom prodavača i potpis i naznaku samog proizvoda ili, alternativno, računi koji ne smije biti izmijenjen i koja mora jasno sadržavati iste podatke kao gore navedeni.

Formalno jamstvo vrijedi dvanaest (12) mjeseci od datuma kupnje proizvoda. U tom će razdoblju Foppa Pedretti S.p.A. popraviti ili zamijeniti neispravn proizvod po vlastitom nahodjenju. Formalno jamstvo daje se krajnjem kupcu proizvoda (potrošaču) i ne isključuje niti ograničava potrošačeva obvezna prava koja su predviđena zakonom i / ili prava koja potrošač može imati u vezi s trgovcem / prodavačem proizvoda.

## ISKLUČENJE FORMALNOG JAMSTVA

Formalno jamstvo isključeno je u slučaju štete na proizvodu iz sljedećih razloga: ako se proizvod koristi na način koji nije u skladu s podacima sadržanim u uputstvu za uporabu i montažu, ako je proizvod popucao ili je pao, ako je proizvod izložen vlazi ili ekstremnim vrućinama ili okolišnim uvjetima ili naglim promjenama istog, koroziji, oksidaciji, neovlaštenim izmjenama ili popravcima proizvoda, popravcima korištenja neovlaštenih rezervnih dijelova, nepravilne uporabe, nepravilnog održavanja ili nepravilnog nošenja, nepravilnim održavanjem u usporedbi s podacima danim na uputstvu za uporabu i montažu, nepravilnom sastavljanju, nezgodama, šteti uzrokovanoj hranom ili pićima, šteti uzrokovanoj kemijskim proizvodima, slučajevima više sile.

U svakom slučaju, Foppa Pedretti SpA odbacuje svu odgovornost za štetu nanесenu osobama ili imovini, osim proizvodu, kada je takva šteta prouzrokovana neusklađivanjem uputa / savjeta / upozorenja koja nastaju u maniri ili alternativno, u uputstvu za uporabu i montaži koji se uz svaki proizvod isporučuje za vlasnika / korisnika. (Svakako na primjeru, u slučaju dječjih krevetića: "Stalno provjeravajte dijete. Pazite da plahte i deke ne pokrivaju bebinu glavu ...").

Nadalje, Foppa Pedretti S.p.A. odbacuje svu odgovornost za štetu na osobama i na imovini kada je kvar njezinih proizvoda uslijed oštećenja komponenata proizvoda koje su **podložne habanju**. Sve komponente proizvoda izrađene od plastike smatraju se komponentama koje podliježu habanju tj. istrošnosti.





Importato da | Imported by:  
**Foppa Pedretti S.p.A.**  
Via A. Volta, 11 - 24064  
Grumello del Monte, Bergamo - Italy  
tel +39 035.830497  
fax 39 035.831283  
[www.foppapedretti.it](http://www.foppapedretti.it)



# FOPPAPEDRETTI®

## Classic



EN 1888-1:2018  
EN 1466:2014+AC:2015

IT	NAVICELLA - Istruzioni di montaggio
EN	CARRY COT - Assembly instructions
FR	NACELLE - Notice d'utilisation
DE	KORB - Montageanweisungen
ES	MOISÉS - Manual de instrucciones
EL	ΚΑΛΑΘΑΚΙ - Οδηγίες χρήσης
RU	ЛЮЛЬКА-ПЕРЕНОСКА - Инструкция по установке
HR	KOŠARA ZA NOŠENJE - Upute za sastavljanje

**IT. IMPORTANTE – LEGGERE  
ATTENTAMENTE E CONSERVARE PER  
FUTURO RIFERIMENTO.**

**EN. IMPORTANT - READ CAREFULLY AND  
KEEP FOR FUTURE REFERENCE.**

**FR. IMPORTANT – A LIRE  
ATTENTIVEMENT ET A CONSERVER  
POUR REFERENCE ULTERIEURE.**

**DE. WICHTIG – BITTE SORGFÄLTIG LESEN  
UND FÜR SPÄTERES NACHLESEN  
UNBEDINGT AUFBEWAHREN.**

**ES. IMPORTANTE - LEER  
DETENIDAMENTE Y MANTENERLAS  
PARA FUTURAS CONSULTAS.**

**EL. ΣΗΜΑΝΤΙΚΟ - ΚΡΑΤΗΣΤΕ ΤΙΣ ΟΔΗΓΙΕΣ  
ΓΙΑ ΝΑ ΤΙΣ ΣΥΜΒΟΥΛΕΥΕΣΤΕ  
ΣΤΟ ΜΕΛΛΟΝ - ΠΡΟΧΤΙΤΕ  
ВНИМАТЕЛЬНО.**

**RU. ВАЖНАЯ ИНФОРМАЦИЯ!  
ВНИМАТЕЛЬНО ПРОЧТИТЕ И  
СОХРАНИТЕ ДЛЯ ДАЛЬНЕЙШЕГО  
ПОЛЬЗОВАНИЯ**

**HR. VAŽNO!  
PAŽLJIVO PROČITAJTE UPUTE I  
ČUVAJTE SE BUDUĆE REFERENCE**

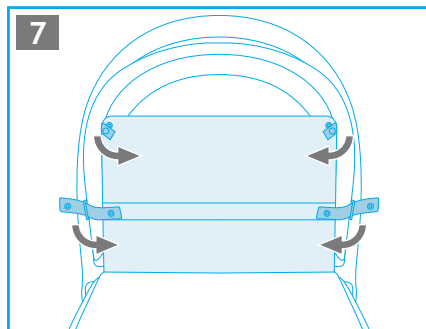
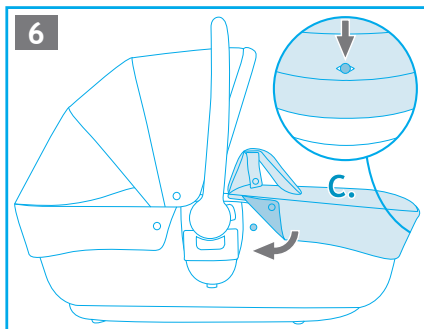
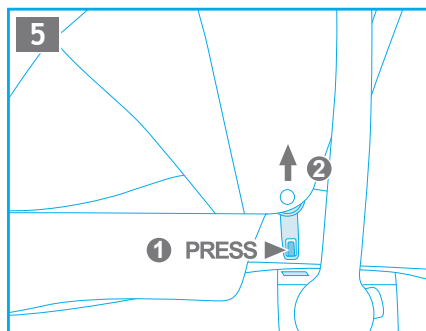
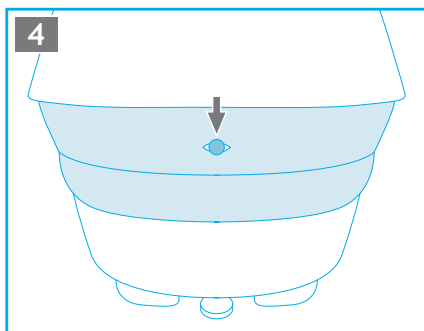
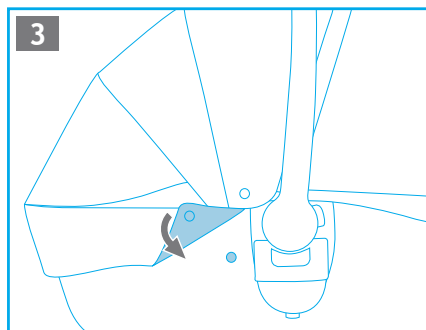
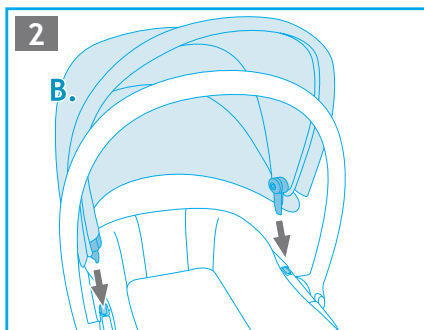
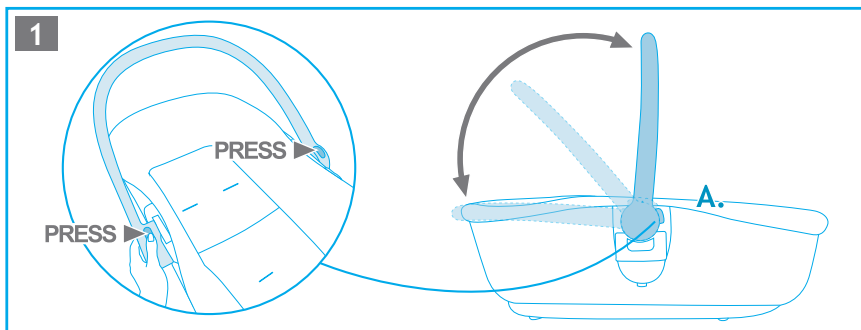

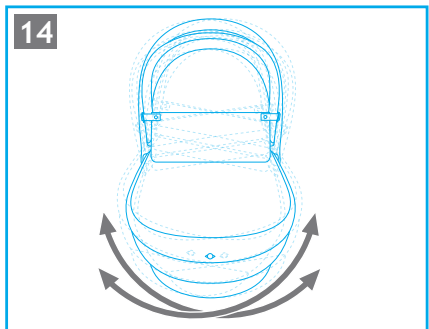
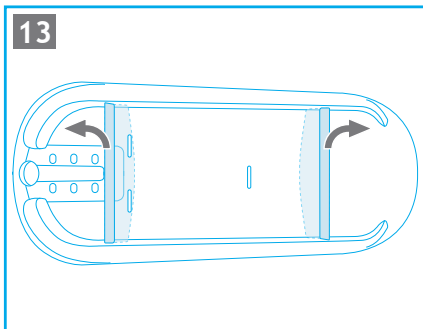
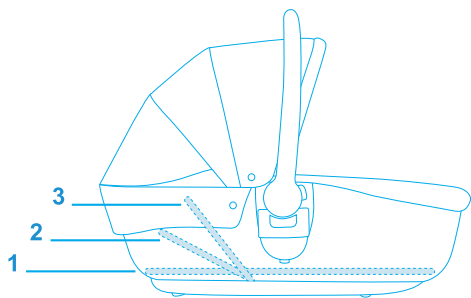
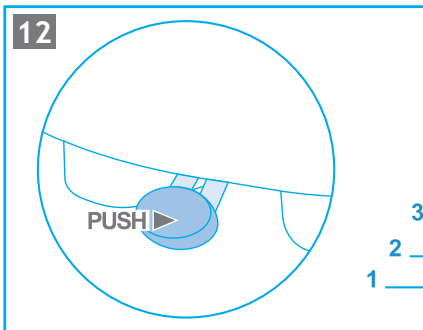
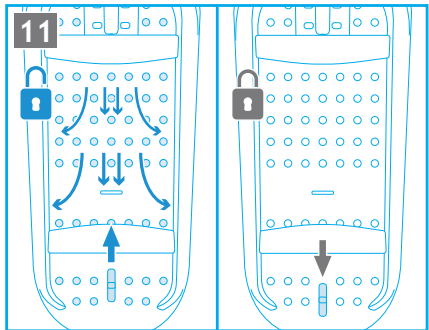
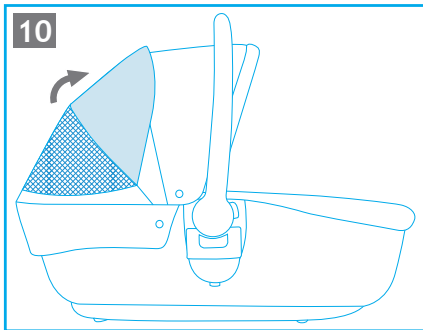
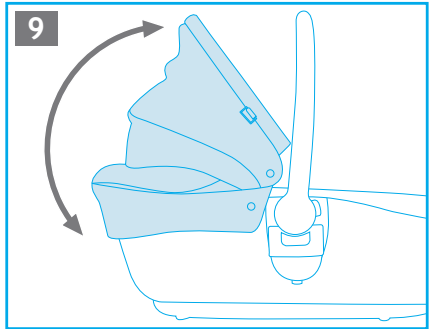
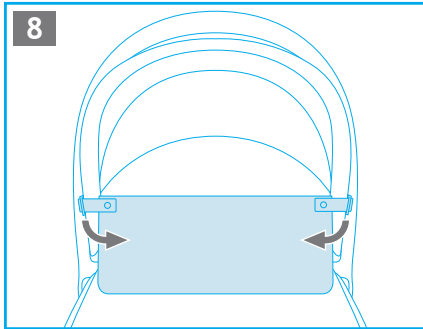

**ATTENZIONE:** La navicella è utilizzabile per il trasporto in auto solo se si utilizza il “KIT NAVICELLA CLASSIC” cod. 9700372010 (venduto separatamente).

Fare riferimento al manuale d’uso del kit per tutte le informazioni relative al montaggio del “KIT NAVICELLA CLASSIC” sulla navicella, per l’installazione in auto.

A- Asole per inserimento cintura di sicurezza a 3 punti “KIT NAVICELLA CLASSIC” (venduto separatamente)

B- Perno di aggancio fibbie metalliche KIT NAVICELLA CLASSIC (venduto separatamente)

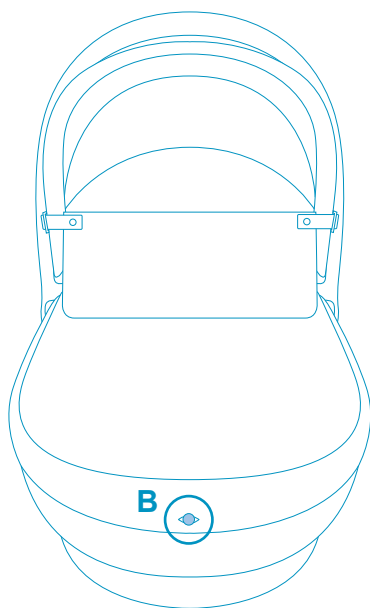
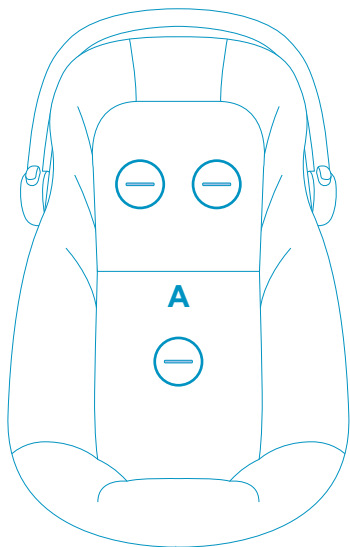

Nota importante: le immagini e le istruzioni contenute in questo libretto si riferiscono ad una versione della navicella; alcuni componenti ed alcune funzionalità qui descritte possono variare a seconda della versione da voi acquistata.

## USO NAVICELLA

### Regolazione maniglia (fig. 1)

Premere i pulsanti laterali e regolare la maniglia nella nuova posizione, rilasciare i pulsanti e assicurarsi dell'avvenuto bloccaggio (A).

### Montaggio capottina (fig. 2, fig.3, fig 4, fig.5)

Allineare ed inserire i perni della capottina, nelle apposite sedi a lato della struttura.

Premere verso il basso, un click indicherà l'avvenuto bloccaggio.

Agganciare i bottoni automatici della capottina.

Per rimuovere la capottina, premere la parte inferiore del perno di fissaggio della capottina e contemporaneamente sfilare la capottina dalla sede (fig. 5).

### Copertina (fig.6, fig.7, fig.8)

Fissare la copertina alla navicella mediante i bottoni automatici (a).

Agganciare i lembi con bottoni automatici (b) (fig. 7).

Sollevare il lembo in tessuto anteriore della copertina per una maggiore protezione (c), agganciare i bottoni automatici (fig. 7).

### Regolazione capottina (fig. 9)

Reclinare o sollevare la capottina per ottenere la posizione desiderata.

### Ventilazione (fig. 10)

Sollevare il lembo in tessuto, per ottenere una ventilazione all'interno della navicella

### Aerazione interna (fig. 11)

E' possibile regolare l'aerazione interna per mezzo della leva (A).

### Regolazione schienale (fig. 12)

Premere e regolare la leva nella nuova posizione per sollevare o reclinare lo schienale della navicella.

Assicurarsi del corretto bloccaggio dello schienale, nella posizione scelta.

### Sistema a dondolo (fig. 13 - fig. 14)

Nella base sono presenti due piedini di appoggio, ripiegare entrambi i piedini verso l'interno per impedire il movimento a dondolo, spingere entrambi i piedini verso l'esterno per ottenere il movimento oscillante.

Entrambi i piedini devono essere o ripiegati verso l'interno o spiegati verso l'esterno.

## MANUTENZIONE E PULIZIA

Controllare regolarmente la navicella e verificare che non ci siano parti danneggiate o con segni di usura. Sostituire la navicella qualora siano presenti delle parti danneggiate.

### Rivestimento

- Le parti in tessuto possono essere lavate seguendo le indicazioni riportate sull'etichetta di lavaggio.
- Pulire il tessuto con acqua, un detergente neutro e una spugna.
- Non utilizzare mai prodotti per la pulizia abrasivi o a base di ammoniacca, candeggina o acqueragia.
- Pulite il tessuto con una spazzola piuttosto che lavarło.
- Non riporre il prodotto se ancora bagnato e non lasciarlo in ambienti umidi in quanto potrebbe formarsi muffa.
- Conservare il prodotto in un luogo asciutto.
- Proteggere il prodotto da agenti atmosferici, acqua, pioggia o neve; inoltre l'esposizione continua e prolungata al sole potrebbe causare cambiamenti di colore in molti materiali.
- Consigliamo di lavare il rivestimento separatamente da altri articoli.

- Rispettare le norme per il lavaggio del rivestimento tessile riportate sulle apposite etichette.
- Asciugare perfettamente il rivestimento tessile prima di utilizzarlo o riporlo.
- Per prevenire l'eventuale formazione di muffe, si consiglia di arieggiare periodicamente la culla.

### Fibbia

Cibo, bevande e altri residui, accumulandosi all'interno della fibbia possono influire sul corretto funzionamento. Lavare con acqua calda fino a quando la fibbia torna pulita. Assicurarsi di sentire un click che indica il corretto aggancio.

### Imbracatura e scocca in plastica

Le parti in plastica e in metallo possono essere pulite con acqua tiepida, un detergente neutro e una spugna.



## AVVERTENZE

- **Nota importante:** le immagini e le istruzioni contenute in questo libretto si riferiscono ad una versione della navicella; alcuni componenti ed alcune funzionalità qui descritte possono variare a seconda della versione da voi acquistata.
- **Importante - Leggere attentamente e conservare per futuro riferimento.**
- La sicurezza del vostro bambino può essere compromessa se non seguite attentamente queste istruzioni.
  
- **AVVERTENZA: QUESTO PRODOTTO È ADATTO A UN BAMBINO CHE NON È IN GRADO DI STARE SEDUTO AUTONOMAMENTE**
- **AVVERTENZA: UTILIZZARE SOLTANTO SU UNA SUPERFICIE STABILE, ORIZZONTALE, PIANA E ASCIUTTA.**
- **AVVERTENZA: NON LASCIARE CHE ALTRI BAMBINI GIOCHINO SENZA SORVEGLIANZA VICINO ALLA NAVICELLA.**
- **AVVERTENZA: NON UTILIZZARE SE UNA QUALSIASI PARTE È ROTTA, STRAPPATA O MANCANTE.**
  
- **AVVERTENZA: SIETE RESPONSABILI DELLA SICUREZZA DEL VOSTRO BAMBINO.**
- **AVVERTENZA:** Non lasciare mai il bambino incustodito. Tenete sempre sotto controllo il bambino quando collocato nella navicella.
- **AVVERTENZA:** Questo prodotto è adatto solamente ad un bambino che non è in grado di sedersi da solo, di girarsi e di tirarsi su appoggiandosi alle mani e alle ginocchia. Peso massimo del bambino: 9 kg.
- **AVVERTENZA:** Adatta per bambini con età inferiore ai 6 mesi.
- **AVVERTENZA:** Per neonati, non regolate lo schienale nella posizione verticale, da seduto (dovrebbe essere regolato nella posizione completamente sdraiato) in quanto il bambino a quest'età non ha la capacità di tenere la testa eretta.
- **AVVERTENZA:** Assicurarsi che tutti i dispositivi di bloccaggio siano correttamente agganciati prima dell'utilizzo.
- Non utilizzate pezzi di ricambio o accessori non forniti o approvati dal fabbricante, in quanto potrebbero rendere il prodotto poco sicuro.
- Assicuratevi che tutti gli utenti abbiano familiarità con il funzionamento del prodotto.
- **AVVERTENZA - E' pericoloso:** avvicinare il prodotto a fonti di calore (apparecchi a gas o elettrici), che possano creare rischi d'incendio.
- Prima di sollevare o trasportare la navicella, verificare che il maniglione da trasporto sia in posizione verticale e correttamente agganciato da entrambi i lati.
- **AVVERTENZA:** Non lasciare altri bambini a giocare incustoditi vicino alla carrozzina.
- Le maniglie e il fondo della culla devono essere ispezionati regolarmente per verificare la presenza di segni di usura e danni.
- **AVVERTENZA:** Non usare mai la navicella su un supporto.
- Quando il bambino è nella navicella, la sua testa non deve mai essere più bassa del corpo.
- Non aggiungere materassini oltre a quello fornito con la navicella o approvato dal Costruttore.
- **PERICOLO DI SOFFOCAMENTO:** la navicella potrebbe ribaltarsi su superfici morbide e soffocare il bambino.
- Non posizionare MAI la navicella su letti, divani o altre superfici morbide.
- Controllare regolarmente l'integrità della culla, non utilizzare se una parte fosse danneggiata, usurata o mancante.
- Utilizzare solamente parti di ricambio approvate dal costruttore.

**ATTENZIONE:** La navicella è utilizzabile per il trasporto in auto solo se si utilizza il "KIT NAVICELLA CLASSIC" cod. 9700372010 (venduto separatamente). Per l'impiego come carrozzina rimuovere il "KIT NAVICELLA CLASSIC".

**WARNING:** The carrycot can be used for transporting baby in the car only if the “KIT NAVICELLA CLASSIC” cod. 9700372010 is used (sold separately).

Refer to the kit instruction manual for all the information concerning how to fit the “KIT NAVICELLA CLASSIC” on the carrycot and how to fit it in the car.

**A** Slots to insert the lap belt of the “KIT NAVICELLA CLASSIC” (sold separately)

**B** Fastening pin for the metal buckles of the “KIT NAVICELLA CLASSIC” (sold separately)

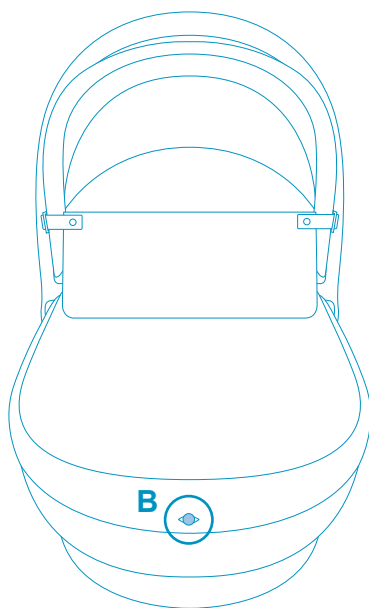
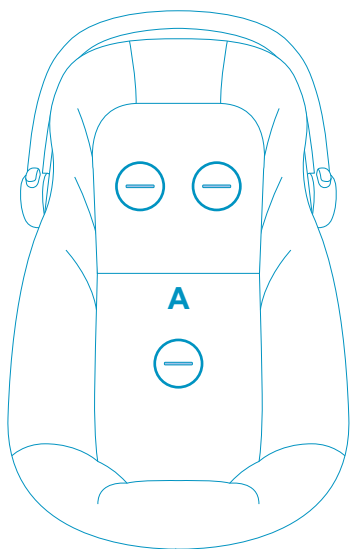

Important note: the images and instructions contained in this handbook refer to one version of the carrycot; some components and functions described herein may vary according to the version of the stroller you have purchased.

## USING THE CARRYCOT

### Handle adjustment (fig. 1)

Press the buttons at the side and adjust the handle into the new position, release the buttons and check that the handle is locked in place.

### Assembling the hood (fig. 2, fig.3, fig 4, fig.5)

Line up the pins of the hood and insert them into the slots at the side of the carrycot.

Press downwards, a click indicates the hood has been secured in place.

Fasten the press fasteners of the hood.

To remove the hood, press the lower part of the hood securing pin and at the same time remove the hood from its slot (fig. 5).

### Cover (fig. 6 - fig. 7 - fig. 8)

Fit the cover on the carrycot using the press fasteners (a).

Attach the flaps with the press studs to the hood (b),(fig. 7).

Lift up the front fabric flap of the cover for added protection (c), attach the press studs (fig. 7).

### Hood adjustment (fig. 9)

Lower or lift the hood to achieve the required position.

### Ventilation (fig. 10)

Lift up one flap, to ventilate the inside of the carrycot.

### Internal ventilation (fig. 11)

It is possible to adjust internal ventilation by using the lever (A)

### Backrest adjustment (fig. 12)

To lift or recline the carrycot backrest, press and adjust the lever into the new position.

Make sure the backrest has been secured correctly in place, in the chosen position.

### Rocking system (fig. 13 - fig. 14)

Two supporting feet are located in the base; fold them both out to prevent the rocking movement, open both of the feet inwards to allow the rocking movement.

Both feet must be folded inwards or opened outwards.

## CARE AND MAINTENANCE

Check the carrycot regularly and make sure that there are no damaged or worn parts.

Replace the carrycot if there are damaged parts.

### Lining

- The fabric parts can be washed following the instructions on the washing label.
- Clean the fabric with water, a mild soap and a sponge.
- Never use abrasive or ammonia, bleach or white spirit-based cleaning products.
- Clean the fabric with a brush rather than washing it.
- Do not store the product if it is still wet and do not leave it in humid environments since mildew may form.
- Store the product in a dry place.
- Protect the product against weather agents, water, rain or snow; moreover, continuous and prolonged exposure to sunlight can cause changes in the colour of many materials.
- It is recommended to wash the lining separately from other items.
- Follow the lining washing instructions on the labels.

- Dry the textile lining completely before using or storing it.
- To prevent formation of mildew, it is advisable to air the carrycot periodically.

### Buckle

Food, drink, or other debris may collect inside the harness buckle which can affect proper function. Wash in warm water until clean. Be sure you can hear an audible click to make sure the buckle is working properly.

### Harness and plastic seat shell

The plastic and metal parts can be cleaned with warm water, a sponge and a neutral detergent.

## WARNINGS

- **Important note:** the images and instructions contained in this handbook refer to one version of the carrycot; some components and functions described herein may vary according to the version of the stroller you have purchased.
- Read the instructions carefully before use and keep for future reference.
- Your baby's safety may be at risk unless these instructions are followed carefully.
  
- **WARNING: THIS PRODUCT IS ONLY SUITABLE FOR A CHILD WHO CANNOT SIT UP UNAIDED.**
- **WARNING: ONLY USE ON A FIRM, HORIZONTAL LEVEL AND DRY SURFACE.**
- **WARNING: DO NOT LET OTHER CHILDREN PLAY UNATTENDED NEAR THE CARRYCOT.**
- **WARNING: DO NOT USE IF ANY PART OF THE CARRY COT IS BROKEN, TORN OR MISSING.**
  
- **WARNING: YOU ARE RESPONSIBLE FOR YOUR BABY'S SAFETY.**
- **WARNING:** Never leave child unattended. Always keep baby under supervision when he is in the carrycot.
- **WARNING:** This product is suitable only for a child who cannot sit up unaided, roll over and cannot push itself up on its hands and knees. Maximum weight of the child: 9Kg.
- **WARNING:** Suitable for children under 6 months of age.
- **WARNING:** For newborn babies, do not regulate the backrest in the vertical sitting position (it should be set in the lie flat position) as baby is unable to keep his head upright at this age.
- **WARNING:** Make sure that all the locking devices have been fastened correctly before use.
- Do not use spare parts or accessories other than those supplied or approved by the manufacturer, as they may make the product unsafe.
- Make sure that everyone using the product is familiar with how it works.
- **WARNING** - It is dangerous to bring the product close to heat sources (gas or electric appliances), which can create fire hazards.
- Before lifting or transporting the carrycot, check that the carrying handle is in a vertical position and correctly attached on both sides.
- **WARNING:** Do not let other children play unattended near the carry cot.
- The handles and the bottom of the crib must be inspected regularly to check for signs of wear and damage.
- **WARNING:** Never use this carry cot on a stand.
- When the child is in the carrycot, their head must never be lower than their body.
- Do not add mattresses other than the one supplied with the carrycot or approved by the manufacturer.
- **RISK OF SUFFOCATION:** the carrycot could tip over on soft surfaces and suffocate the child. NEVER place the carrycot on beds, sofas or other soft surfaces.
- Check regularly that the crib is intact, do not use if a part is damaged, worn or missing.
- Only use the spare parts approved by the manufacturer.

**WARNING:** The carrycot can be used for transporting baby in the car only if the "KIT NAVICELLA CLASSIC" cod. 9700372010 is used (sold separately). When using the product as a carriage, remove the "KIT NAVICELLA CLASSIC".

**ATTENTION:** Cette nacelle s'utilise pour le transport en voiture mais uniquement si elle est accompagnée du "KIT NAVICELLA CLASSIC" cod. 9700372010 (vendu séparément).

Se reporter au mode d'emploi kit pour toutes les informations relatives au montage de "KIT NAVICELLA CLASSIC" sur la nacelle, à l'installation en voiture.

**A** Brides pour l'introduction de la ceinture abdominale "KIT NAVICELLA CLASSIC" (vendu séparément)

**B** Goujon d'accrochage pour les boucles en métal "KIT NAVICELLA CLASSIC" (vendu séparément)

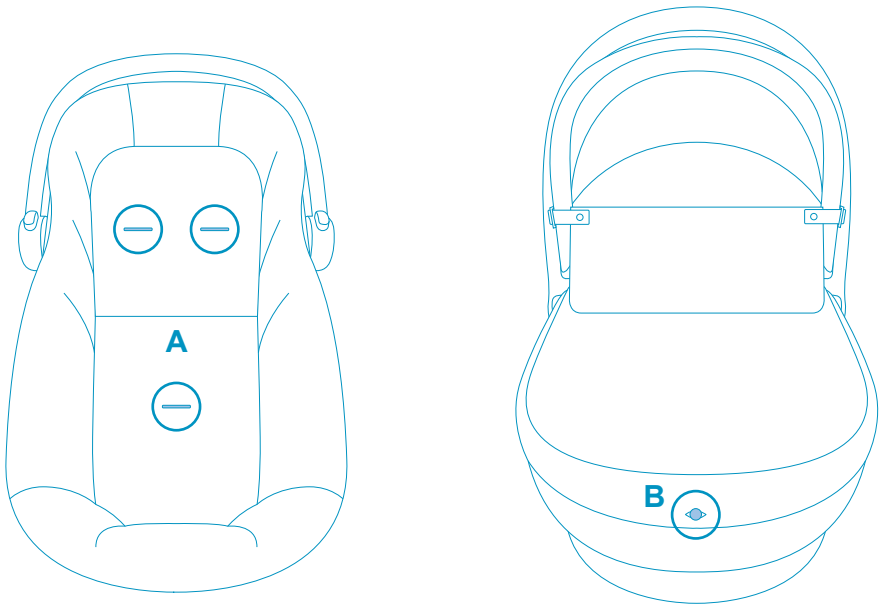

Note importante : les images et les instructions contenues dans ce mode d'emploi se réfèrent à un modèle spécifique de la nacelle; les composants et les fonctions décrites peuvent varier en fonction du modèle choisi.

## EMPLOI NACELLE

### Réglage de la poignée (fig. 1)

Appuyer sur les boutons placés sur les côtés et ajuster la poignée dans sa nouvelle position, relâcher les boutons et s'assurer que le blocage a été effectué correctement.

### Montage capote (fig. 2, fig.3, fig 4, fig.5)

Aligner et insérer les goujons de la capote dans leur propre siège qui se trouve sur les côtés de la structure. Appuyer vers le bas, un déclic indiquera que le blocage à été effectué correctement.

Accrocher les boutons automatiques de la capote.

Pour retirer la capote appuyer sur la partie inférieure du goujon de fixation de la capote et enlever simultanément la capote de son siège (fig. 5).

### Tablier (fig. 6 - fig. 7 - fig. 8)

Fixer le tablier à la nacelle au moyen des boutons automatiques (a).

Accrocher les rabats à la capote (b) (fig. 7).

Soulever le rabat en tissu avant du tablier pour une meilleure protection (c), accrocher les boutons-pression (fig. 7).

### Ajustement de la capote (fig. 9)

Incliner ou soulever la capote pour obtenir la position souhaitée.

### Ventilation (fig. 10)

Soulever un rabat, pour obtenir une ventilation à l'intérieur de la nacelle.

### Ventilation interne (fig. 11)

On peut régler la ventilation interne en utilisant le levier (A).

### églage du dossier (fig. 12)

Pour soulever ou incliner le dossier de la nacelle, il suffit d'appuyer sur le levier et de le régler dans sa nouvelle position. S'assurer que le blocage du dossier dans sa nouvelle position a été effectué correctement.

### Système à balancelle (fig. 13 - fig. 14)

Deux petits pieds d'appui se trouvent sur la base de la nacelle, il faut déplier ces deux petits pieds vers l'intérieur pour empêcher le mouvement à balancelle, replier les deux petits pieds vers l'extérieur pour obtenir le mouvement de bascule.

Les deux petits pieds doivent être ou repliés vers l'intérieur ou dépliés vers l'extérieur.

## ENTRETIEN ET NETTOYAGE

Contrôler régulièrement la nacelle et vérifier qu'aucun élément n'est abîmé ou ne présente de signes d'usure. Remplacer la nacelle si certains éléments sont abîmés.

### Housse

- Les parties en tissu peuvent être lavées en suivant les indications figurant sur l'étiquette de lavage.
- Nettoyer le tissu avec de l'eau, un produit nettoyant neutre et une éponge.
- Ne jamais utiliser de produits abrasifs ou à base d'ammoniac, eau de javel ou térébenthine pour le nettoyage.
- Il est préférable de nettoyer le tissu avec une brosse plutôt que de le laver.
- Ne pas garder le produit s'il est encore mouillé et ne pas le laisser dans des ambiances humides car il peut se former de la moisissure.
- Garder le produit dans un endroit sec.
- Protéger le produit contre les agents atmosphériques, eau, pluie ou neige; en outre, l'exposition continue

et prolongée au soleil pourrait causer des changements de couleur chez beaucoup de matériaux.

- Nous conseillons de laver le revêtement séparément des autres articles.
- Respecter les normes pour le lavage du revêtement textile indiquées sur les étiquettes appropriées.
- Sécher parfaitement le revêtement textile avant de l'utiliser ou de le garder.
- Pour prévenir l'éventuelle formation de moisissures, il est conseillé d'aérer régulièrement la nacelle.

### Boucle

La nourriture, les boissons et d'autres résidus, accumulés à l'intérieur de la boucle peuvent compromettre le bon fonctionnement. Laver la boucle avec de l'eau chaude. S'assurer d'entendre le clic indiquant le bon accrochage.

### Harnais et coque en plastique

Sur les parties en plastique et en métal utilisez une éponge avec de l'eau tiède et un détergent neutre.



## AVERTISSEMENT

- Note importante : les images et les instructions contenues dans ce mode d'emploi se réfèrent à un modèle spécifique de la nacelle; les composants et les fonctions décrites peuvent varier en fonction du modèle choisi.
- Lire attentivement les instructions avant l'emploi et les conserver soigneusement à portée de main pour une utilisation ultérieure.
- La sécurité de votre enfant peut être compromise si vous ne respectez pas attentivement ces instructions.
- **AVERTISSEMENT : CET ARTICLE CONVIENT POUR UN ENFANT QUI NE SAIT PAS S'ASSEOIR SEUL.**
- **AVERTISSEMENT : NE POSER QUE SUR UNE SURFACE PLANE, HORIZONTALE, FERME ET SÈCHE.**
- **AVERTISSEMENT : NE PAS LAISSER D'AUTRES ENFANTS JOUER SANS SURVEILLANCE À PROXIMITÉ DE COUFFIN.**
- **AVERTISSEMENT : NE PAS UTILISER SI L'UN DES ÉLÉMENT DU COUFFIN EST CASSÉ, DÉCHIRÉ OU MANQUANT.**
- **AVERTISSEMENT: VOUS ETES RESPONSABLE DE LA SECURITE DE VOTRE ENFANT.**
- **AVERTISSEMENT :** Ne jamais laisser votre enfant sans surveillance. Faites toujours bien attention à votre bébé quand il se trouve dans sa nacelle.
- **AVERTISSEMENT** Ce produit est adapté uniquement pour un enfant qui ne sait pas s'asseoir tout seul, rouler sur lui même, ni se redresser en appui sur les mains et les genoux. Poids maximum de l'enfant: 9 kg.
- **AVERTISSEMENT:** Cette nacelle a été conçue pour des enfants âgés de moins de 6 mois.
- **AVERTISSEMENT:** Pour les nouveau-nés n'ajustez pas le dossier dans la position verticale, mais dans la position complètement allongée car les nouveau-nés assis ne peuvent pas tenir leur tête droite.
- **AVERTISSEMENT:** Avant l'emploi, s'assurer que tous les dispositifs de blocage ont été accrochés correctement.
- Ne pas utiliser de pièces de rechange ou accessoires qui n'ont pas été fournis ou approuvés par le fabricant, car cela pourrait compromettre la sécurité de l'article.
- **AVERTISSEMENT** - Il est dangereux : d'approcher le produit de sources de chaleur (appareils à gaz ou électriques), qui pourraient provoquer un risque d'incendie.
- Avant de soulever ou transporter la nacelle, vérifier que la poignée de transport est en position verticale et bien accrochée des deux côtés.
- **AVERTISSEMENT:** Ne pas laisser d'autres enfants jouer sans surveillance près du landau.
- Les poignées et le fond du berceau doivent être inspectés régulièrement de façon à vérifier la présence de signes d'usure et de dégâts.
- **AVERTISSEMENT:** Ne jamais poser le couffin sur un support.
- Lorsque l'enfant se trouve dans la nacelle, sa tête ne doit jamais être plus basse que son corps.
- Ne pas ajouter de matelas en plus de celui qui est fourni avec la nacelle ou approuvé par le Fabricant.
- **RISQUE D'ÉTOUFFEMENT :** si elle se trouve sur des surfaces molles, la nacelle pourrait se retourner et étouffer l'enfant. Ne JAMAIS placer la nacelle sur des lits, des divans ou d'autres surfaces molles.
- Contrôler régulièrement que le berceau est intact. Ne pas l'utiliser si un élément est abîmé, usé ou absent.
- N'utiliser que des pièces détachées ayant été approuvées par le fabricant.

**ATTENTION:** Cette nacelle s'utilise pour le transport en voiture mais uniquement si elle est accompagnée du "KIT NAVICELLA CLASSIC" cod. 9700372010 (vendu séparément). En cas d'utilisation comme landau, enlever le "KIT NAVICELLA CLASSIC".

**ACHTUNG:** Das Körbchen kann für den Transport im Auto nur verwendet werden, wenn man das “KIT NAVICELLA CLASSIC” cod. 9700372010 benutzt, das getrennt verkauft wird.

Für alle Informationen bezüglich der Montage des set auf das Körbchen, nehmen Sie, beim Einbau im Auto, Bezug auf das Anwendungshandbuch “KIT NAVICELLA CLASSIC” .

**A** Ösen für die Einführung des Bauchgurtes “KIT NAVICELLA CLASSIC” (getrennt verkauft).

**B** Metall-Schnallen-Verschluss-Haken “KIT NAVICELLA CLASSIC” (getrennt verkauft)

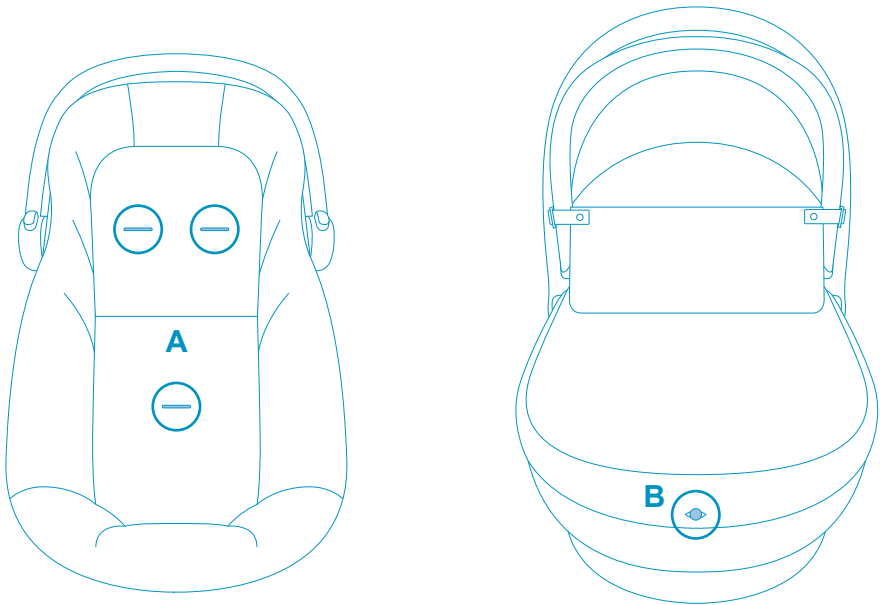

**Wichtiger Hinweis:** Die in diesem Heft enthaltenen Bilder und Anweisungen beziehen sich auf eine Produktversion des Korb. Einige hier beschriebene Komponenten, Zubehör und Funktionen können je nach der von Ihnen gekauften Version variieren.

## VERWENDUNG DES KÖRBCHENS

### Einstellung des Griffes (Abb. 1)

Die Druckknöpfe an der Seite drücken und den Griff in der neuen Position einstellen, die Druckknöpfe loslassen und das erfolgte Einrasten sicherstellen.

### Montage der Haube (Abb. 2, Abb.3, Abb 4, Abb.5)

Die Zapfen der Haube ausrichten und in die entsprechenden Sitze an den Seiten des Gestells einführen. Nach unten drücken. Ein Klick wird das erfolgte Einrasten anzeigen.

Die automatischen Knöpfe der Haube.

Um die Haube zu entfernen, den unteren Teil des Befestigungszapfens der Haube drücken und die Haube gleichzeitig aus dem Sitz herausnehmen (Abb. 5).

### Abdeckung (Abb. 6 - Abb. 7 - Abb.8)

Die Abdeckung mit Hilfe der automatischen Knöpfe am Körbchen anbringen (a).

Säume mit Automatikknöpfen am Verdeck befestigen (b) (Abb. 7).

Den vorderen Stoffsaum der Decke für mehr Schutz anheben (c), die Automatikknöpfe befestigen (Abb.7).

### Einstellung der Haube (Abb. 9)

Die Haube nach hinten senken oder anheben, um die gewünschte Position zu erhalten.

### Belüftung (Abb. 10)

Saum anheben, öffnen, um das Innere des Korb zu belüften.

### Innenbelüftung (Abb. 11)

Es ist möglich, die Innenbelüftung durch den Hebel (A) zu regeln.

### Einstellung des Rückenteiles (Abb. 12)

Den Hebel drücken und auf die neue Position einstellen, um das Rückenteil des Körbchens anzuheben oder abzusenken. Das korrekte Einrasten des Rückenteiles in der gewählten Position sicherstellen.

### Schaukelsystem (Abb. 13 - Abb. 14)

In der Basis befinden sich zwei Stützfüßchen. Beide Füßchen nach innen drehen, um die Schaukelbewegung zu verhindern. Beide Füßchen nach außen drehen, um die Schaukelbewegung zu erhalten.

Beide Füßchen müssen entweder nach innen oder außen gedreht sein.

## WARTUNG UND REINIGUNG

Den Kinderwagenaufsatz regelmäßig überprüfen und sicherstellen, dass keine Schäden oder Anzeichen von Verschleiß vorhanden sind. Bei beschädigten Teilen muss der Kinderwagenaufsatz ausgewechselt werden.

### Bezug

- Die Stoffteile können nach den Angaben auf dem Waschetikett gewaschen werden.
- Den Stoff mit Wasser, Neutralreiniger und einem Schwamm reinigen.
- Niemals scheuernde Reinigungsmittel oder Reiniger verwenden, die Ammoniak, Bleichmittel oder Terpentin enthalten.
- Den Stoff besser abbürsten als waschen.
- Das Produkt nur trocken lagern und nicht in feuchten Umgebungen abstellen, da sich sonst Schimmel bilden kann.
- Das Produkt an einem trockenen Ort aufbewahren.
- Das Produkt vor Witterung, Wasser, Regen oder Schnee schützen. Eine dauerhafte und lange Sonneneinstrahlung kann Farbveränderungen bei vielen Stoffen verursachen.
- Es wird empfohlen, den Bezug getrennt von anderen Artikeln zu waschen.

- Die auf den entsprechenden Etiketten angegebenen Anweisungen zur Reinigung des Textilüberzugs beachten.
- Vor dem Gebrauch oder der Lagerung, den Textilüberzug vollkommen trocknen lassen.
- Zur Vermeidung von Schimmelbildung die Babywanne regelmäßig lüften.

### Schnalle

Lebensmittel, Getränke und andere Reste, die sich im Inneren der Schnalle ansammeln können, können deren korrekte Funktion beeinträchtigen. Reinigen Sie sie mit heißem Wasser, bis die Schnalle sauber ist. Stellen Sie sicher, dass der korrekte Verschluss mit einem Klick angezeigt wurde.

### Sitzgurt und plastische Schale

Reinigen Sie diese mit einem feuchten Schwamm und einem sanften Reinigungsmittel.

## HINWEISE

- **Wichtiger Hinweis:** Die in diesem Heft enthaltenen Bilder und Anweisungen beziehen sich auf eine Produktversion des Korb. Einige hier beschriebene Komponenten, Zubehör und Funktionen können je nach der von Ihnen gekauften Version variieren.
- Die Anweisungen vor der Verwendung aufmerksam lesen und für zukünftige Referenzen aufbewahren.
- Die Sicherheit Ihres Kindes kann gefährdet sein, wenn Sie diesen Anweisungen nicht aufmerksam folgen.
- **WARNUNG: DIESES PRODUKT IST NUR FÜR EIN KIND GEEIGNET, DAS SICH NOCH NICHT SELBST AUFSETZEN KANN.**
- **WARNUNG: NUR AUF EINEM FESTEN, WAAGERECHTEN, TROCKENEM UNTERGRUND VERWENDEN.**
- **WARNUNG: LASSEN SIE ANDERE KINDER NICHT UNBEAUF SICHTIGT IN DER NÄHE DER TRAGETASCHE SPIELEN.**
- **WARNUNG: SIE DIE TRAGETASCHE NICHT, WENN TEILE GEBROCHEN ODER EINGERISSEN SIND ODER FEHLEN.**
- **WARNUNG: SIE SIND FÜR DIE SICHERHEIT IHRES KINDES VERANTWORTLICH.**
- **WARNUNG:** Dieses Produkt eignet sich nur für ein Kind geeignet, das sich noch nicht selbst aufsetzen bzw. auf die Seite rollen oder sich auf Hände und Knie stützen kann. Höchstgewicht des Kindes: 9 kg.
- **WARNUNG:** Das Körbchen eignet sich für die Verwendung mit Kindern bis zu 6 Monaten oder bis sie dazu in der Lage sind, selbst zu sitzen.
- **WARNUNG:** Dieses Körbchen eignet sich für Kinder mit einem Alter von weniger als 6 Monaten.
- **WARNUNG:** Für Neugeborene stellen Sie das Rückenteil nicht in die vertikale Sitzposition (es müsste auf die vollkommen liegende Position eingestellt werden), weil ein Kind dieses Alters nicht dazu fähig ist, den Kopf aufrecht zu halten.
- **WARNUNG:** Stellen Sie sicher, dass alle Befestigungsvorrichtungen vor der Verwendung korrekt eingerastet sind.
- Verwenden Sie keine Ersatz- oder Zubehörteile, die nicht vom Hersteller geliefert oder gebilligt sind, weil diese das Produkt weniger sicher machen könnten.
- Stellen Sie sicher, dass alle Benutzer sich mit den Funktionen des Produktes auskennen.
- **WARNUNG** - Es ist gefährlich: das Produkt in die Nähe von Hitzequellen (Gas- oder Elektrogeräte) zubringen, die ein Brandrisiko verursachen können.
- Vor dem Hochheben oder Transportieren des Kinderwagenaufsatzes sicherstellen, dass der Transportgriff senkrecht gestellt und an beiden Seiten korrekt eingerastet ist.
- **WARNUNG:** Andere Kinder dürfen nicht unbeaufsichtigt in der Nähe des Kinderwagenspielen.
- Die Griffe und der Boden des Babybetts müssen regelmäßig auf etwaige Anzeichen von Verschleiß oder Schäden hin überprüft werden.
- **WARNUNG:** Die Babywanne nicht auf einer Stütze verwenden.
- Befindet sich das Baby im Kinderwagenaufsatz, darf das Köpfchen nicht tiefer liegen als der Körper.
- Außer der Matratze, die im Lieferumfang des Kinderwagenaufsatzes enthalten bzw. vom Hersteller zugelassen ist, keine weiteren Matratzen hinzufügen.
- **ERSTICKUNGSGEFAHR:** Der Kinderwagenaufsatz könnte auf weichen Oberflächen kippen und das Kind ersticken. Den Kinderwagenaufsatz NIEMALS auf Betten, Sofas oder anderen weichen Oberflächen abstellen.
- Die Unversehrtheit des Babybetts regelmäßig überprüfen und bei beschädigten, verschlissenen oder fehlenden Teilen nicht verwenden.
- Nur vom Hersteller zugelassene Ersatzteile verwenden.

**ACHTUNG:** Das Körbchen kann für den Transport im Auto nur verwendet werden, wenn man das "KIT NAVICELLA CLASSIC" cod. 9700372010 benutzt, das getrennt verkauft wird. Bei Verwendung als Kinderwagen den "KIT NAVICELLA CLASSIC" abnehmen.

**ATENCIÓN:** La navecilla se utiliza para el transporte en auto sólo si se utiliza el “KIT NAVICELLA CLASSIC” cod. 9700372010 (se vende por separado).

Tomar como referencia el manual de uso del kit para obtener todas las informaciones relativas al montaje del “KIT NAVICELLA CLASSIC” en la navecilla, durante la instalación en el auto.

**A** Ojales para la introducción del cinturón abdominal del “KIT NAVICELLA CLASSIC” (se vende por separado)

**B** Perno de enganche de las hebillas metálicas del “KIT NAVICELLA CLASSIC” (se vende por separado)

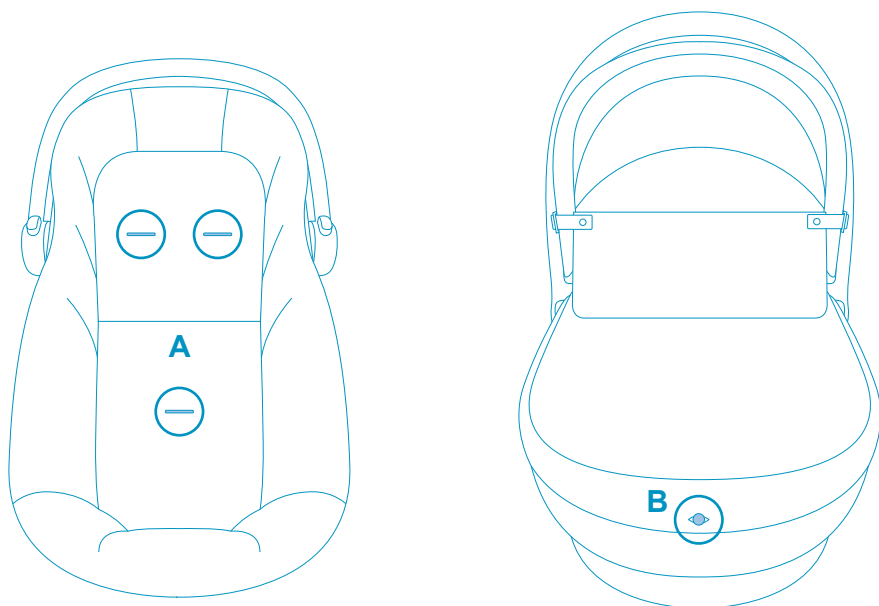

Nota importante: las imágenes e instrucciones contenidas en este manual se refieren a una versión de la moisés, algunos componentes y algunas de las características descritas en este documento pueden variar dependiendo de la versión que haya adquirido.

## USO DE LA NAVECILLA

### Regulación de la manija (fig. 1)

Presionar los pulsadores, ubicados al costado y regular la manija en la nueva posición, soltar los pulsadores y asegurarse que se haya bloqueado.

### Montaje de la capota (fig. 2, fig.3, fig 4, fig.5)

Alinear e introducir los pernos de la capota, en las sedes especiales al costado de la estructura.

Presionar hacia abajo, un click indicará que se ha bloqueado.

Enganchar los botones automáticos de la capota.

Para quitar la capota, presionar la parte inferior del perno de fijación de la capota y contemporáneamente quitar la capota de la sede (fig. 5).

### Cubierta (fig. 6 - fig. 7 - fig. 8)

Fijar la cubierta a la navecilla mediante los botones automáticos (a).

Enganche los extremos con botones automáticos a la capota (b) (fig. 7).

Levante el extremo de tejido anterior del cubrepíes para una mayor protección (c), enganche los botones automáticos (fig. 7).

### Regulación de la capota (fig. 9)

Reclinar o levantar la capota para obtener la posición deseada.

### Ventilación (fig. 10)

Levante uno o ambos extremos, para obtener una ventilación en el interior de la navecilla.

### Ventilación interna (fig. 11)

Es posible ajustar la ventilación interna por medio de la levita (A).

### Regulación del respaldo (fig. 12)

Presionar y regular la palanca en la nueva posición para levantar o reclinar el respaldo de la navecilla.

Asegurarse del bloqueo correcto del respaldo, en la posición elegida.

### Sistema mecedor (fig. 13 - fig. 14)

En la base hay dos patitas de apoyo, desplegar las dos patitas hacia el interior para impedir el movimiento mecedor, plegar las dos patitas hacia el exterior para obtener el movimiento oscilante.

Las dos patitas deben estar plegadas hacia el interior o desplegadas hacia el exterior.

## MANTENIMIENTO Y LIMPIEZA

Inspeccione regularmente el capazo y asegúrese de que no haya partes dañadas o con signos de desgaste. Sustituya el capazo en caso de que alguna parte esté dañada.

### Revestimiento

- Las partes de tejido pueden lavarse siguiendo las instrucciones indicadas en la etiqueta de lavado.
- Limpie el tejido con agua, detergente neutro y una esponja.
- No utilice nunca productos de limpieza abrasivos o a base de amoníaco, lejía o aguarrás.
- Limpie el tejido con un cepillo en vez de lavarlo.
- No guardar el producto si está mojado ni dejarlo en ambientes húmedos porque se podrían formar moho.
- Guardar el producto en un lugar seco.
- Proteger el producto de los agentes atmosféricos (agua, lluvia, nieve); además, la exposición continua y prolongada al sol podría causar cambios de color en muchos materiales.
- Aconsejamos lavar el revestimiento textil separadamente de otros artículos.

- Respetar las normas de lavado del revestimiento textil indicadas en las etiquetas correspondientes.
- Secar perfectamente el revestimiento textil antes de utilizarlo o guardarlo.
- Para prevenir la eventual formación de moho, se aconseja ventilar periódicamente el capazo.

### **Hebilla**

La comida, las bebidas y otros residuos que se pueden acumular en el interior de la hebilla pueden afectar a su correcto funcionamiento. Lave con agua caliente la hebilla hasta que vuelva a estar limpia. Asegúrese de oír el click que indica que el enganche es correcto.

### **Arnés y bastidor de plástico**

Las partes de plástico y de metal se pueden limpiar con agua tibia, un detergente neutro y una esponja.



## ADVERTENCIAS

- **Nota importante:** las imágenes e instrucciones contenidas en este manual se refieren a una versión de la moisés, algunos componentes y algunas de las características descritas en este documento pueden variar dependiendo de la versión que haya adquirido.
- Leer atentamente las instrucciones antes del uso y conservarlas para futuras referencias.
- La seguridad de vuestro niño puede estar comprometida si no se siguen atentamente estas instrucciones.
- **ADVERTENCIA: ESTE PRODUCTO SOLAMENTE ES APROPIADO PARA NIÑO QUE NO PUEDEN SENTARSE POR SÍ SOLOS.**
- **ADVERTENCIA: UTILIZAR SOLAMENTE SOBRE UN SUPERFICIE FIRME, HORIZONTAL, NIVELADA Y SECA.**
- **ADVERTENCIA: NO DEJAR A OTROS NIÑOS JUGAR DESTANDIDOS CERCA DEL CAPAZO.**
- **ADVERTENCIA: NO UTILIZAR SI FALTA CUALQUIER PARTE O ESTÁ DESGARRADA.**
- **ADVERTENCIA: USTEDES SON RESPONSABLES DE LA SEGURIDAD DE VUESTRO NIÑO.**
- **ADVERTENCIA:** No dejar nunca al niño sin vigilancia. Tener siempre el niño bajo control cuando está colocado en la navecilla.
- **ADVERTENCIA:** Este producto es apto únicamente niños que no son capaces de sentarse solos, de darse la vuelta o de levantarse apoyándose con las manos y con las rodillas. Peso máximo del bebé: 9 Kg.
- **ADVERTENCIA:** Esta navecilla es adecuada para niños con edad inferior a 6 meses.
- **ADVERTENCIA:** Para recién nacidos, no regular el respaldo en la posición vertical, sentado (debería ser regulado en la posición completamente recostado) dado que el niño a esta edad no tiene la capacidad de mantener la cabeza erguida.
- **ADVERTENCIA:** Asegurarse que todos los dispositivos de bloqueo estén correctamente enganchados antes del uso.
- No utilizar piezas de repuesto o accesorios no suministrados o aprobados por el fabricante, dado que podrían hacer que el producto sea poco seguro.
- Asegurarse que todos los usuarios estén familiarizados con el funcionamiento del producto.
- **ADVERTENCIA:** es peligroso acercarse al producto a fuentes de calor (aparatos a gas o eléctricos) que puedan entrañar riesgo de incendio.
- Antes de levantar o transportar el capazo, compruebe que el manillar de transporte esté en posición vertical y correctamente enganchado por ambos lados.
- **ADVERTENCIA:** No dejar que otros niños jueguen sin vigilancia cerca del cochecito.
- Contrôler régulièrement la poignée et le fond du landau. Vérifier s'il présente des signes de cassure ou d'endommagement.
- **ADVERTENCIA:** No utilizar el capazo sobre otras bases de soporte.
- Cuando el niño esté en el capazo, la cabeza no deberá estar nunca más baja que el cuerpo.
- No añada colchones adicionales al suministrado con el capazo o aprobado por el fabricante.
- **PELIGRO DE ASFIXIA:** el capazo se podría volcar sobre superficies blandas y provocar asfixia. No posicione NUNCA el capazo sobre camas, sofás u otras superficies blandas.
- Controle regularmente la integridad de la cuna, no la utilice si una de sus partes faltase o si estuviese dañada o desgastada.
- Utilice únicamente partes de recambio aprobadas por el fabricante.

**ATENCIÓN:** La navecilla se utiliza para el transporte en auto sólo si se utiliza el “KIT NAVICELLA CLASSIC” cod. 9700372010 (se vende por separado). Para el uso como cochecito, quitar “KIT NAVICELLA CLASSIC”.

**ΠΡΟΣΟΧΗ:** το πορτ-μπεμπέ μπορεί να χρησιμοποιηθεί για τη μεταφορά με το αυτοκίνητο, μόνο όταν χρησιμοποιείται το “KIT NAVICELLA CLASSIC” Κωδικός 9700372010 (πωλείται ξεχωριστά).

Ανατρέξτε στο εγχειρίδιο χρήσης του “kit” για όλες τις πληροφορίες που σχετίζονται με τη συναρμολόγηση του “KIT NAVICELLA CLASSIC” στο πορτ/μπεμπέ και με τη τοποθέτηση στο αυτοκίνητο.

**A** Θηλήκια για πέρασμα κοιλιακής ζώνης “KIT NAVICELLA CLASSIC” (πωλείται ξεχωριστά)

**B** Πείρος σύνδεσης μεταλλικών πορπών “KIT NAVICELLA CLASSIC” (πωλείται ξεχωριστά)

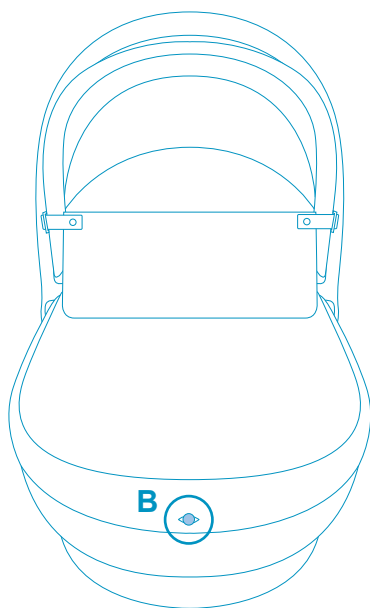
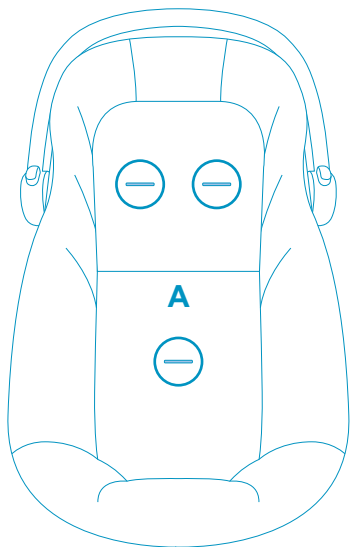

**ΣΗΜΑΝΤΙΚΟ:** Οι εικόνες και οι οδηγίες που περιέχει αυτό το βιβλίο αναφέρονται σε μία παραλλαγή καλαθάκι, ορισμένα στοιχεία και ορισμένες λειτουργίες που εδώ περιγράφονται μπορούν να ποικίλουν ανάλογα με την παραλλαγή που εσείς αγοράσατε

**ΧΡΗΣΗ ΠΟΡΤ-ΜΠΕΜΠΕ****Ρύθμιση λαβής** (εικ. 1)

Πιέστε τα πλήκτρα στο πλάι και ρυθμίστε τη λαβή στη νέα θέση, αφήστε τα πλήκτρα και βεβαιωθείτε ότι η ασφάλιση έχει πραγματοποιηθεί.

**Συναρμολόγηση κουκούλας** (εικ. 2 - εικ.3 - εικ.4 - εικ.5)

Ευθυγραμμίστε και εισάγετε τους πείρους της κουκούλας στις ειδικές θέσεις στο πλάι του πλαισίου.

Πιέστε προς τα κάτω, ένα κλικ θα επιβεβαιώσει την πραγματοποίηση της ασφάλισης.

Κουμπώστε τα αυτόματα κουμπιά της κουκούλας.

Για να αφαιρέσετε τη κουκούλα, πιέστε το κάτω μέρος του πείρου στερέωσης της κουκούλας και ταυτόχρονα βγάλτε τη κουκούλα από τη θέση της (εικ.5).

**Κάλυμμα** (εικ. 6 - εικ. 7 - εικ. 8)

Στερεώστε το κάλυμμα στο πορτ-μπεμπέ χρησιμοποιώντας τα αυτόματα κουμπιά (a).

Ασφαλίστε τα πτερύγια με σουστές στην κουκούλα (b) (εικ. 7).

Ανασηκώστε το πτερύγιο από ύφασμα που βρίσκεται μπροστά από το κάλυμμα για μεγαλύτερη προστασία (c), Συνδέστε τις σουστές στο πίσω μέρος (εικ. 7).

**Ρύθμιση κουκούλας** (εικ. 9)

Χαμηλώστε ή σηκώστε τη κουκούλα για να αποκτήσετε την επιθυμητή θέση.

**Αερισμός** (εικ. 10)

Ανοίξτε το φερμουάρ στο πίσω μέρος της κουκούλας και σηκώστε ένα πτερύγιο ή δύο πτερύγια, για να αποκτήσετε τον εξαερισμό στο εσωτερικό του πορτ-μπεμπέ

**Αερισμός** (εικ. 11)

Είναι δυνατόν να προσαρμόσει το εσωτερικό εξαερισμό μέσω του μοχλού (A).

**Ρύθμιση πλάτης** (εικ. 12)

Πιέστε και ρυθμίστε τον μοχλό στη νέα θέση για να σηκώσετε ή χαμηλώσετε τη πλάτη του πορτ-μπεμπέ.

Βεβαιωθείτε για τη σωστή ασφάλιση της πλάτης, στην επιλεγμένη θέση.

**Σύστημα λικνίσματος** (εικ. 13 - εικ. 14)

Στη βάση υπάρχουν δύο μικρά πόδια στήριξης, ξεδιπλώστε και τα δύο πόδια προς τα μέσα για να εμποδίσετε τη κίνηση λικνίσματος, διπλώστε και πάλι αμφότερα τα πόδια προς τα έξω για να έχετε τη λικνιζόμενη κίνηση.

Αμφότερα τα πόδια πρέπει να είναι ή διπλωμένα προς τα μέσα ή ξεδιπλωμένα προς τα έξω.

**ΣΥΝΤΗΡΗΣΗ ΚΑΙ ΚΑΘΑΡΙΣΜΟΣ**

Ελέγξτε το πορτ-μπεμπέ τακτικά και βεβαιωθείτε ότι δεν υπάρχουν σπασμένα μέρη ή σημάδια φθοράς.

Αντικαταστήστε το πορτ-μπεμπέ εφόσον υπάρχουν φθαρμένα μέρη.

**Επένδυση**

- Τα τμήματα από ύφασμα πλένονται ακολουθώντας τις οδηγίες πλυσίματος στην ετικέτα.
- Καθαρίστε το ύφασμα με νερό, με ουδέτερο απορρυπαντικό και με σφουγγάρι.
- Ποτέ μην χρησιμοποιείτε λειαντικά καθαριστικά ή προϊόντα που περιέχουν αμμωνία, χλωρίνη ή νέφτι.
- Καθαρίστε το ύφασμα με μια βούρτσα αντί να το πλύνετε.
- Μη βάζετε στην αποθήκη το προϊόν αν είναι ακόμη βρεγμένο και μην το αφήνετε σε υγρό περιβάλλον γιατί μπορεί να δημιουργηθεί μούχλα.
- Φυλάσσετε το προϊόν σε στεγνό μέρος.
- Προστατεύστε το προϊόν από τους ατμοσφαιρικούς παράγοντες, νερό, βροχή ή χιόνι. Επίσης, η παρατεταμένη έκθεση στον ήλιο μπορεί να προκαλέσει αλλαγή χρώματος σε πολλά υλικά

- Σας συνιστούμε να πλένετε την επένδυση χωριστά από τα άλλα υφάσματα.
- Ακολουθήστε τις οδηγίες πλυσίματος της υφασμάτινης επένδυσης που αναγράφονται στις κατάλληλες ετικέτες.
- Στεγνώστε εντελώς την υφασμάτινη επένδυση πριν τη χρησιμοποιήσετε ή την επανατοποθετήσετε.
- Για την αποφυγή τυχόν σχηματισμού μούχλας, σας συνιστούμε να αερίζετε περιοδικά το πορτ μπεμπέ.

### Αγκράφα

Τροφές, ποτά και άλλα υπολείμματα που συσσωρεύονται μέσα στην αγκράφα ενδέχεται να επηρεάσουν τη σωστή λειτουργία της. Πλύνετε με κρύο νερό μέχρις ότου καθαρίσει η αγκράφα. Βεβαιωθείτε ότι ακούγεται το “κλικ” που υποδεικνύει σωστή πρόσβαση.

### Σύστημα προσδεσης και πλαστικός σκελετός

Τα πλαστικά και μεταλλικά τμήματα μπορούν να καθαριστούν με χλιαρό νερό, ουδέτερο απορρυπαντικό και ένα σφουγγάρι.

## ΠΡΟΕΙΔΟΠΟΙΗΣΕΙΣ

- **ΣΗΜΑΝΤΙΚΟ:** Οι εικόνες και οι οδηγίες που περιέχει αυτό το βιβλίο αναφέρονται σε μία παραλλαγή καλαθάκι, ορισμένα στοιχεία και ορισμένες λειτουργίες που εδώ περιγράφονται μπορούν να ποικίλλουν ανάλογα με την παραλλαγή που εσείς αγοράσατε
- Πριν τη χρήση, διαβάστε προσεκτικά και φυλάξτε τις οδηγίες για να τις συμβουλευέστε στο μέλλον.
- Η ασφάλεια του παιδιού σας μπορεί να διακινδυνεύσει, αν δεν ακολουθείτε πιστά αυτές τις οδηγίες.
- **ΠΡΟΕΙΔΟΠΟΙΗΣΗ: ΑΥΤΟ ΤΟ ΠΡΟΙΟΝ ΕΙΝΑΙ ΚΑΤΑΛΛΗΛΟ ΓΙΑ ΕΝΑ ΠΑΙΔΙ ΠΟΥ ΔΕΝ ΕΙΝΑΙ ΣΕ ΘΕΣΗ ΝΑ ΜΕΙΝΕΙ ΚΑΘΙΣΤΟ ΑΠΟ ΜΟΝΟ ΤΟΥ.**
- **ΠΡΟΕΙΔΟΠΟΙΗΣΗ: ΧΡΗΣΙΜΟΠΟΙΕΙΤΑΙ ΜΟΝΟ ΣΕ ΣΤΑΘΕΡΗ, ΟΡΙΖΟΝΤΙΑ, ΣΤΕΓΝΗ ΚΑΙ ΕΠΙΠΕΔΗ ΕΠΙΦΑΝΕΙΑ.**
- **ΠΡΟΕΙΔΟΠΟΙΗΣΗ: ΜΗΝ ΑΦΗΝΕΤΕ ΤΑ ΑΛΛΑ ΠΑΙΔΙΑ ΝΑ ΠΑΙΖΟΥΝ ΧΩΡΙΣ ΕΠΙΤΗΡΗΣΗ ΚΟΝΤΑ ΣΤΟ ΠΟΡΤ- ΜΠΕΜΠΕ.**
- **ΠΡΟΕΙΔΟΠΟΙΗΣΗ: ΜΗΝ ΧΡΗΣΙΜΟΠΟΙΕΙΤΕ ΤΟ ΠΟΡΤ-ΜΠΕΜΠΕ ΕΑΝ ΟΠΟΙΟΔΗΠΟΤΕ ΜΕΡΟΣ ΤΟΥ ΕΧΕΙ ΣΠΑΣΕΙ, ΚΑΤΑΣΤΡΑΦΕΙ Η ΛΕΙΠΕΙ.**
- **ΠΡΟΕΙΔΟΠΟΙΗΣΗ: ΕΙΣΤΕ ΥΠΕΥΘΥΝΟΙ ΓΙΑ ΤΗΝ ΑΣΦΑΛΕΙΑ ΤΟΥ ΠΑΙΔΙΟΥ ΣΑΣ.**
- **ΠΡΟΕΙΔΟΠΟΙΗΣΗ:** Μην αφήνετε ποτέ το παιδί χωρίς επίβλεψη. Παρακολουθείτε πάντα το παιδί όταν βρίσκεται στο πορτ-μπεμπέ.
- **ΠΡΟΕΙΔΟΠΟΙΗΣΗ:** Αυτό το προϊόν είναι κατάλληλο μόνο για ένα παιδί που δεν μπορεί ακόμη να καθίσει μόνο του, να γυρίσει ή να σηκωθεί στηριζόμενο στα χέρια και τα γόνατα. Μέγιστο βάρος παιδιού: 9Kg.
- **ΠΡΟΕΙΔΟΠΟΙΗΣΗ:** Αυτό το πορτ-μπεμπέ είναι κατάλληλο για μωρά ηλικίας κάτω των 6 μηνών.
- **ΠΡΟΕΙΔΟΠΟΙΗΣΗ:** Για νεογέννητα, μην ρυθμίζετε τη πλάτη στη κάθετη θέση, καθισμένο (πρέπει να ρυθμίζεται στην τελειώς ξαπλωμένη θέση) καθότι το μωρό σε αυτή την ηλικία δεν έχει την ικανότητα να κρατήσει όρθιο το κεφάλι.
- **ΠΡΟΕΙΔΟΠΟΙΗΣΗ:** πριν τη χρήση, βεβαιωθείτε ότι όλοι οι μηχανισμοί ασφάλισης είναι σωστά συνδεδεμένοι.
- Μην χρησιμοποιείτε ανταλλακτικά ή αξεσουάρ που δεν παρέχονται ή εγκρίνονται από τον κατασκευαστή, διότι μπορεί να καταστήσουν το προϊόν λιγότερο ασφαλές.
- Βεβαιωθείτε ότι όλοι οι χρήστες γνωρίζουν καλά τη λειτουργία του προϊόντος.
- **ΠΡΟΕΙΔΟΠΟΙΗΣΗ** - Είναι επικίνδυνο να τοποθετείτε το προϊόν κοντά σε πηγές θερμότητας, (σσκευές

αερίου ή ηλεκτρικές συσκευές), κάτι που θα μπορούσε να δημιουργήσει κίνδυνο πυρκαγιάς.

- Πριν σηκώσετε ή μεταφέρετε, βεβαιωθείτε ότι η λαβή μεταφοράς βρίσκεται σε κάθετη θέση και σωστά ασφαλισμένη και στις δύο πλευρές.
- **ΠΡΟΕΙΔΟΠΟΙΗΣΗ:** Μην αφήνετε άλλα παιδιά να παίζουν χωρίς επίβλεψη κοντά στο πορτ-μπεμπέ.
- Οι χειρολαβές και το κάτω μέρος της κούνιας πρέπει να επιθεωρούνται τακτικά για να ελέγχετε τυχόν σημάδια φθοράς και ζημιές.
- **ΠΡΟΕΙΔΟΠΟΙΗΣΗ:** Μην χρησιμοποιείτε το Πορτ Μπεμπέ πάνω σε κάποιο στήριγμα.
- Όταν το παιδί βρίσκεται στο πορτ-μπεμπέ, το κεφάλι του δεν πρέπει ποτέ να είναι σε χαμηλότερο επίπεδο από το σώμα του.
- Μην προσθέτετε άλλο στρώμα πέρα από αυτό που προβλέπεται με το πορτ-μπεμπέ ή έχει εγκριθεί από τον κατασκευαστή.
- **ΚΙΝΔΥΝΟΣ ΠΝΙΓΜΟΥ:** το πορτ-μπεμπέ μπορεί να τοποθετηθεί πάνω σε μαλακές επιφάνειες και να προκαλέσει πνιγμό στο παιδί. ΠΟΤΕ μην τοποθετείτε το πορτ-μπεμπέ σε κρεβάτι, καναπέ ή άλλες μαλακές επιφάνειες.
- Ελέγχετε τακτικά την ακεραιότητα της κούνιας, μην τη χρησιμοποιήσετε αν ένα μέρος της έχει καταστραφεί, φθαρεί ή λείπει.
- Χρησιμοποιείτε μόνο ανταλλακτικά εγκεκριμένα από τον κατασκευαστή.

**ΠΡΟΣΟΧΗ:** το πορτ-μπεμπέ μπορεί να χρησιμοποιηθεί για τη μεταφορά με το αυτοκίνητο, μόνο όταν χρησιμοποιείται το “KIT NAVICELLA CLASSIC” Κωδικός 9700372010 (πωλείται ξεχωριστά). Για τη χρήση του σαν πολυκαρότσι αφαιρέστε τη “KIT NAVICELLA CLASSIC”.

**ВНИМАНИЕ:** Люлька-переноска должна использоваться для перевозки в автомобиле только при использовании “KIT NAVICELLA CLASSIC” код 9700372010 (продаётся отдельно).

Пользоваться руководством по использованию комплекта “KIT NAVICELLA CLASSIC” для любой информации относительно монтажа комплекта на люльку-переноску для её установки в автомобиле.

**A-** Пазы для ввода поясничного ремня “KIT NAVICELLA CLASSIC” (продаётся отдельно)

**B-** Штифт крепления металлических пряжек “KIT NAVICELLA CLASSIC” (продаётся отдельно)

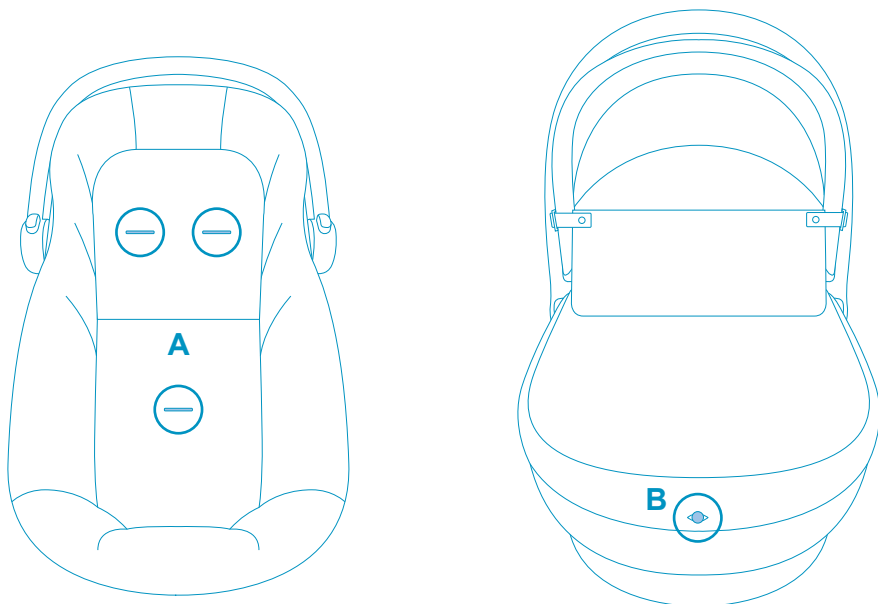

Важное примечание: иллюстрации и инструкции, содержащиеся в данной брошюре, относятся к одной из модификаций детской прогулочной люлька-переноска; некоторые компоненты и функции, описанные здесь, могут отличаться от тех, которыми оснащена приобретенная вами модификация

## ИСПОЛЬЗОВАНИЕ ЛЮЛЬКИ-ПЕРЕНОСКИ

### Регулировка ручки (рис. 1)

Нажать на кнопки по бокам и отрегулировать ручку в новом положении, отпустить кнопки и проверить блокировку ручки в нужном положении (А).

### Монтаж капюшона (рис. 2 - рис.3 - рис.4 - рис.5)

Вставить штыри капюшона в специально предназначенные гнезда с двух сторон структуры.

Надавить вниз до характерного щелчка, указывающего на произошедшую блокировку.

Пристегните кнопками капюшон.

Чтобы снять капюшон, надавить на нижнюю часть штыря крепления капюшона и одновременно вынуть капюшон из гнезда.

### Чехол (рис. 6 - рис. 7 - рис. 8)

Прикрепить чехол к люльке при помощи кнопок (а).

При помощи кнопок пристегните края к капюшону (b) (рис. 7).

Для максимальной защиты поднимите фронтальный край тканой накидки (с), Застегните кнопки в тыльной части (рис. 7).

### Регулировка капюшона (рис. 9)

Разложить или поднять капюшон для получения нужного положения.

### Проветривание (рис. 10)

откройте молнию, чтобы получить вентиляцию внутри люльки-переноски.

### Внутреннее проветривание (рис. 11)

Возможно отрегулировать внутреннюю вентиляцию при помощи рычага (А).

### Регулировка спинки (рис. 12)

Нажать и отрегулировать рычаг в новом положении, чтобы приподнять или разложить спинку люльки-переноски.

Проверьте правильность блокировки спинки в нужном положении.

### Система качалки (рис. 13 - рис.14)

В основании находятся 2 опорные ножки, обе ножки необходимо сложить внутрь для предотвращения движений качалки или разложить наружу, чтобы получить раскачивание люльки.

Ножки должны быть сложены или разложены одновременно обе.

## УХОД И ЧИСТКА

Регулярно проверяйте люльку, чтобы убедиться в отсутствии повреждений или следов износа. При обнаружении поврежденных частей замените люльку.

### Обивка

- Тканую часть можно мыть в соответствии с указаниями, приведенными на ярлыке для стирки.
- Ткань очищается водой, нейтральным моющим средством и губкой.
- Никогда не используйте для чистки абразивные или аммиачные средства, отбеливатель либо скипидар.
- Чистка ткани щеткой является предпочтительнее мытья.
- Складывайте изделие только после того, как оно полностью просохло. Если вы оставите изделие во влажном помещении, то на нём может образоваться плесень.
- Храните изделие в сухом помещении.
- Укройте изделие от атмосферных факторов, воды, дождя и снега. Постоянное или продолжительное нахождение изделия под воздействием солнечных лучей может изменить цвет его некоторых

материалов.

- Рекомендуется стирать съёмную обшивку отдельно от других вещей.
- При стирке текстильной обшивки соблюдайте правила, указанные на специальных этикетках.
- Перед тем как использовать или сложить изделие, подождите пока оно полностью не высохнет.
- Регулярно проветривайте люльку, чтобы предотвратить образования внутри плесени.

### Замок

Еда, напитки и другие вещества, которые скапливаются внутри замка, могут отрицательно сказаться его на работе. Помойте замок теплой водой, пока он не очистится.

Помните, что при правильном застегивании замка должен быть слышен щелчок.

### Внутренние ремни и пластмассовый корпус

Металлические и пластмассовые части можно очищать губкой, смоченной тёплой водой с нейтральным моющим средством.

## ПРЕДУПРЕЖДЕНИЯ

- **Важное примечание:** иллюстрации и инструкции, содержащиеся в данной брошюре, относятся к одной из модификаций детской прогулочной люлька-переноска; некоторые компоненты и функции, описанные здесь, могут отличаться от тех, которыми оснащена приобретенная вами модификация.
- Прочитать внимательно инструкции перед использованием и хранить руководство для будущих консультаций.
- При несоблюдении этих инструкций, безопасность вашего ребёнка может быть под угрозой.
- **ПРЕДУПРЕЖДЕНИЕ: ДАННОЕ ИЗДЕЛИЕ ПРЕДНАЗНАЧАЕТСЯ ДЛЯ ДЕТЕЙ, КОТОРЫЕ НЕ УМЕЮТ САМОСТОЯТЕЛЬНО СИДЕТЬ.**
- **ПРЕДУПРЕЖДЕНИЕ: ИСПОЛЬЗОВАТЬ ТОЛЬКО НА УСТОЙЧИВОЙ, ГОРИЗОНТАЛЬНОЙ, РОВНОЙ И СУХОЙ ПОВЕРХНОСТИ.**
- **ПРЕДУПРЕЖДЕНИЕ: НЕ ПОЗВОЛЯЙТЕ ДРУГИМ ДЕТАМ ИГРАТЬ БЕЗ ПРИСМОТРА ВБЛИЗИ ЛЮЛЬКИ.**
- **ПРЕДУПРЕЖДЕНИЕ: ЗАПРЕЩАЕТСЯ ПОЛЬЗОВАТЬСЯ ИЗДЕЛИЕМ СО СЛОМАННЫМИ, РАЗОРВАННЫМИ ЛИБО ОТСУТСТВУЮЩИМИ ДЕТАЛЯМИ.**
- **ВНИМАНИЕ: ВЫ ОТВЕЧАЕТЕ ЗА БЕЗОПАСНОСТЬ ВАШЕГО РЕБЁНКА.**
- **ВНИМАНИЕ:** никогда не оставляйте ребенка одного без присмотра. Всегда присматривайте за ребёнком, когда он находится в люльке.
- **ВНИМАНИЕ:** Это изделие предназначено для детей, которые ещё не умеют сидеть самостоятельно, поворачиваться и подниматься, опираясь на руки или колени. Вес ребёнка не должен превышать 9 кг.
- **ВНИМАНИЕ:** Предназначена для детей младше 6 месяцев.
- **ВНИМАНИЕ:** Для новорожденных не регулировать спинку вертикально в сидячем положении ( она должна быть отрегулирована в полностью разложенном горизонтально положении), поскольку ребёнок в этом возрасте не в состоянии самостоятельно держать прямо голову.
- **ПРЕДУПРЕЖДЕНИЕ:** Перед использованием проверить, что все устройства блокировки закреплены правильно.
- Не использовать запчасти или аксессуары, не поставленные или не одобренные изготовителем, поскольку могут сделать изделие небезопасным.
- Убедитесь в том, что все пользователи хорошо ознакомлены с функционированием изделия.
- **ПРЕДУПРЕЖДЕНИЕ:** опасно подносить изделие к источникам тепла (газовым или электрическим плитам), несущим потенциальный риск пожарной опасности.



- Перед поднятием или переноской люльки убедитесь в том, что транспортировочная ручка находится в вертикальном положении и правильно закреплена с обеих сторон.
- **ВНИМАНИЕ:** Если другие дети играют рядом с люлькой, не оставляйте их без присмотра.
- Регулярно осматривайте ручки и дно люльки, чтобы убедиться в отсутствии следов износа и повреждений.
- **ВНИМАНИЕ:** не ставьте люльку на суппорты.
- У помещенного в люльку ребенка голова никогда не должна находиться ниже туловища.
- Не используйте дополнительные матрасики помимо того, который поставляется вместе с люлькой, либо матрасики, не одобренные изготовителем.
- **ОПАСНОСТЬ УДУШЕНИЯ:** при нахождении на мягких поверхностях люлька может перевернуться и привести к удушью ребенка. НИКОГДА не размещайте люльку на кроватях, диванах или других мягких поверхностях.
- Регулярно проверяйте целостность люльки и прекратите ее эксплуатацию, если даже одна деталь изделия окажется поврежденной, изношенной либо отсутствующей.
- Пользуйтесь только запасными частями, одобренными изготовителем.

**ВНИМАНИЕ:** Люлька-переноска должна использоваться для перевозки в автомобиле только при использовании “KIT NAVICELLA CLASSIC” код 9700372010 (продаётся отдельно). При креплении к коляске снимите “KIT NAVICELLA CLASSIC”.





Importato da | Imported by:  
**Foppa Pedretti S.p.A.**  
Via A. Volta, 11 - 24064  
Grumello del Monte, Bergamo - Italy  
tel +39 035.830497  
fax 39 035.831283  
[www.foppapedretti.it](http://www.foppapedretti.it)

# FOPPAPEDRETTI®

## Next i-Size

40-80cm/Mass ≤ 13kg



ECE R129-00

IT SEGGIOLINO AUTO - Istruzioni di montaggio

EN CAR SEAT - Assembly instructions

FR SIÈGE-AUTO - Notice d'utilisation

DE AUTOSITZ - Montageanweisungen

ES SILLA DE COCHE - Manual de instrucciones

EL ΠΑΙΔΙΚΟ ΚΑΘΙΣΜΑ ΑΥΤΟΚΙΝΗΤΟΥ - Οδηγίες χρήσης

RU АВТОКРЕСЛО - Инструкция по установке

HR AUTOSJEDALICA - Upute za montažu

- IT. IMPORTANTE – LEGGERE  
ATTENTAMENTE E CONSERVARE  
PER FUTURO RIFERIMENTO**
- EN. IMPORTANT! READ THE  
INSTRUCTIONS CAREFULLY AND  
KEEP FOR FUTURE REFERENCE**
- FR. IMPORTANT! LIRE  
ATTENTIVEMENT ET CONSERVER  
SOIGNEUSEMENT A PORTEE DE  
MAIN POUR UNE UTILISATION  
ULTERIEURE**
- DE. WICHTIG! AUFMERKSAM  
LESEN UND FÜR ZUKÜNFTIGE  
REFERENZEN AUFBEWAHREN**

- ES. IMPORTANTE! LEER  
ATENTAMENTE Y CONSERVAR  
PARA FUTURAS REFERENCIAS**
- EL. ΔΙΑΒΑΣΤΕ ΠΡΟΣΕΚΤΙΚΑ ΚΑΙ  
ΚΡΑΤΗΣΤΕ ΑΥΤΟ ΤΟ ΕΓΧΕΙΡΙΔΙΟ  
ΓΙΑ ΝΑ ΤΟ ΣΥΜΒΟΥΛΕΥΕΣΤΕ  
ΣΤΟ ΜΕΛΛΟΝ ВАЖНАЯ  
ИНФОРΜΑЦИЯ!**
- RU. ВНИМАТЕЛЬНО ПРОЧТИТЕ И  
СОХРАНИТЕ ДЛЯ  
ДАЛЬНЕЙШЕГО ПОЛЬЗОВАНИЯ**
- HR. VAŽNO!  
PAŽLJIVO PROČITAJTE UPUTE I  
ČUVAJTE SE BUDUĆE REFERENCE**

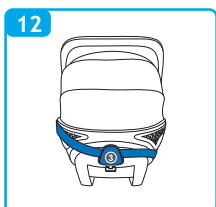
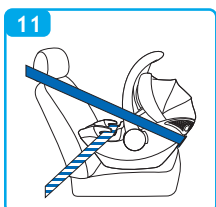
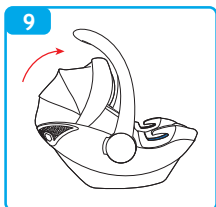
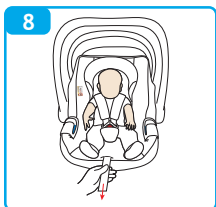
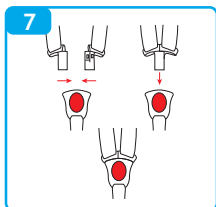
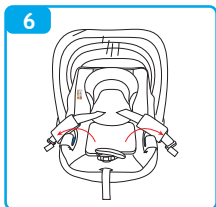
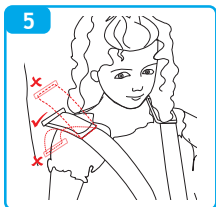
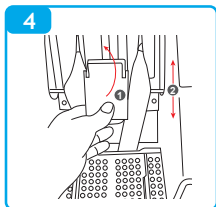
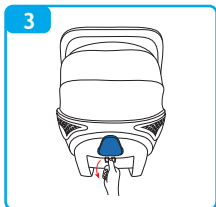
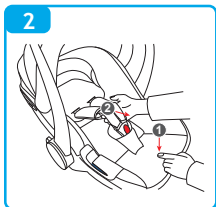
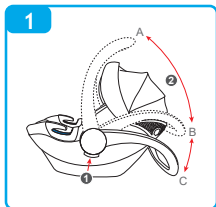



Componenti seggiolino auto	PAG 06
USO - AVVERTENZA	PAG 07
Verifiche prima dell'uso	PAG 12
1. Installazione nel veicolo	PAG 13
1.1 Con cintura a 3 punti	PAG 14
2. Utilizzo	PAG 15
2.1 Utilizzo del riduttore	PAG 15
2.2 Regolare la maniglia	PAG 16
2.3 Allentare le bretelle	PAG 16
2.4 Regolare il poggiatesta	PAG 16
2.5 Assicurare il bambino con l'imbracatura	PAG 17
2.6 Tendere l'imbracatura	PAG 17
2.7 Verifica corretto aggancio	PAG 17
2.8 Regolare la capottina	PAG 18
3. INSTALLARE IL SEGGIOLINO NEL VEICOLO	PAG 18
Manutenzione e cura del seggiolino	PAG 20
GARANZIA CONVENZIONALE	PAG 21

## COMPONENTI SEGGIOLINO AUTO

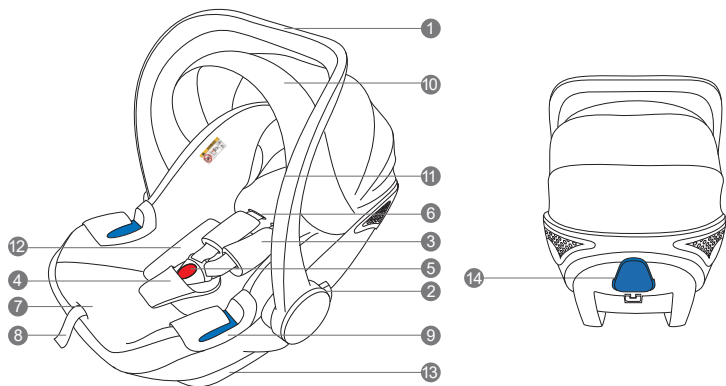

- |                                      |                                                          |
|--------------------------------------|----------------------------------------------------------|
| 1. Maniglia                          | 9. Passante guida per la cintura di sicurezza addominale |
| 2. Pulsante di regolazione maniglia  | 10. Capottina                                            |
| 3. Protezioni cintura pettorale      | 11. Poggiatesta                                          |
| 4. Protezione cintura inguinale      | 12. Cuscino riduttore                                    |
| 5. Fibbia dell'imbracatura           | 13. Scocca                                               |
| 6. Bretelle                          | 14. Passante guida cintura di sicurezza pettorale        |
| 7. Pulsante per regolazione bretelle |                                                          |
| 8. Cinghia di regolazione            |                                                          |

## CATEGORIE DI IMPIEGO

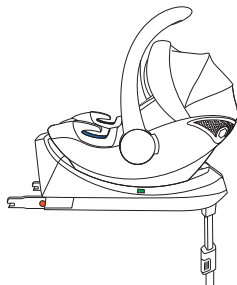
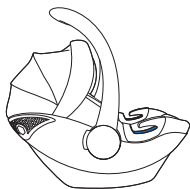

SEGGIOLINO AUTO Next i-Size	SEGGIOLINO AUTO Next i-Size con base I-Size
<p>Il seggiolino auto Next i-Size si fissa in auto con la cintura di sicurezza a 3 punti.</p>	<p>Il seggiolino auto Next i-Size si aggancia alla base Next i-Size e fissato al sedile dell'auto con i connettori ISOFIX Consultare il manuale di istruzioni della base Next i-Size per la corretta installazione in auto.</p>

## Avvertenza

1. Questo è un dispositivo di ritenuta per bambini "i-Size" omologato ai sensi del regolamento n. 129 per essere utilizzato su posti a sedere di veicoli "compatibili i-Size" come indicato dai fabbricanti di autoveicoli nel manuale d'uso del veicolo.
2. In caso di dubbio, consultare il fabbricante del dispositivo di ritenuta o il rivenditore.



**IMPORTANTE:** il seggiolino auto Next i-Size insieme alla Base Next i-Size è un sistema di ritenuta i-Size omologato ai sensi del Regolamento ECE R129 per bambini di altezza compresa tra 40 e 80 cm ed un peso massimo di 13 kg.

**AVVERTENZE****IMPORTANTE**

Leggere attentamente tutte le istruzioni presenti in questo manuale e quelle del veicolo riguardante i dispositivi di ritenuta per bambini. Assicurarsi di averle capite. Installare e utilizzare il seggiolino come descritto nel manuale d'istruzioni. Il mancato rispetto di queste istruzioni può compromettere la sicurezza o causare lesioni gravi o morte del vostro bambino. Le presenti istruzioni d'uso devono essere conservate nell'apposito vano del seggiolino auto durante il periodo di utilizzo per referenze future.

**IMPORTANTE**

- Per eventuali problemi di salute inerenti a neonati di basso peso e bambini prematuri, consultare sempre i medici o personale ospedaliero specializzato, sull'idoneità dell'utilizzo del seggiolino auto, prima di lasciare l'ospedale o utilizzare il dispositivo di ritenuta.
- **ATTENZIONE!** Installare il seggiolino auto NEXT i-Size SOLO nel SENSO OPPOSTO al SENSO DI MARCIA DEL VEICOLO.
- Next i-Size può essere installato sulla base NEXT i-Size in sedili i-Size compatibili come indicato dal costruttore nel manuale del veicolo.
- Se il veicolo utilizzato non dispone di un sedile i-Size, l'installazione è approvata su sedili ISOFIX dei veicoli indicati nella Lista veicoli allegata o consultabile sul sito [www.foppapedretti.it](http://www.foppapedretti.it)
- Il solo seggiolino auto NEXT i-Size può anche essere installato con la sola cintura di sicurezza a 3 punti del veicolo statica o con arrotolatore, omologata in base al Regolamento UN/ECE N° 16 o altri standard equivalenti.
- Prima di procedere all'acquisto, verificare che il seggiolino sia compatibile con la propria auto. In caso di dubbio consulta il produttore del seggiolino auto oppure il negoziante.

## AVVERTENZE

- Installare il seggiolino esclusivamente su sedili orientati nel senso di marcia. Secondo delle statistiche i sedili posteriori del veicolo sono più sicuri per i bambini, rispetto ai sedili anteriori. Secondo delle statistiche i sedili posteriori del veicolo sono più sicuri per i bambini, rispetto ai sedili anteriori.
- In seguito a un incidente, il seggiolino potrebbe perdere i requisiti di sicurezza a causa dei danni subiti, anche se non immediatamente visibili. Si raccomanda quindi di sostituirlo. Solo il produttore può garantirne la conformità ai requisiti di sicurezza, purché si tratti di un prodotto originale.
- Accertarsi che i bagagli o altri oggetti all'interno del veicolo siano immobilizzati, per ridurre il rischio di possibili lesioni in caso di incidente.
- I componenti rigidi e in plastica del dispositivo di ritenuta per bambini devono essere posizionati e fissati in modo da non rimanere incastrati tra i sedili o in una portiera durante l'utilizzo quotidiano del prodotto.
- NON rimuovere le etichette presenti sul dispositivo di ritenuta. Le etichette contengono informazioni importanti.
- NON utilizzare un dispositivo di ritenuta con parti danneggiate o mancanti.
- NON utilizzare l'imbracatura o le cinture di sicurezza se sono danneggiate o presentino tracce di usura.
- NON modificare o tentare di modificare il dispositivo di ritenuta in qualsiasi modo.
- NON smontare o tentare di smontare questo dispositivo di ritenuta, eccetto come descritto in questo manuale.
- NON utilizzare un seggiolino auto che abbia subito una violenta sollecitazione, a causa di un incidente. Un incidente può aver provocato una rottura interna non visibile.
- NON sostituire la fodera o l'imbracatura, con una fodera o imbracatura diverse da quelle consigliate dal produttore, in quanto hanno un impatto diretto sul funzionamento del dispositivo di ritenuta.
- NON acquistare MAI un seggiolino auto di seconda mano, di cui la storia non sia conosciuta.
- Assicurarsi che il seggiolino non rimanga incastrato in un sedile pieghevole o mobile, o nella portiera della vettura.

**AVVERTENZE**

- NON utilizzare nessuna configurazione che non sia riportata nel manuale d'uso.
- NON utilizzare MAI, per ancorare al sedile questo seggiolino, una cintura di sicurezza a 2 punti.
- NON utilizzare un sistema passaggio cinture diverso rispetto a quello indicato nel manuale.
- NON permettere a bambini di giocare o regolare il dispositivo di ritenuta per bambini.
- Controllare sempre che il dispositivo di ritenuta e l'imbracatura siano correttamente allacciati prima di ogni utilizzo.
- NON utilizzare il seggiolino auto posizionato su un sedile passeggero equipaggiato con AIRBAG attivo, se il produttore del veicolo non segnala che sia sicuro.
- Questo dispositivo di ritenuta deve sempre essere fissato al sedile del veicolo, anche se non utilizzato. In caso di un incidente o di frenata improvvisa, un seggiolino non fissato potrebbe ferire altri passeggeri.
- Assicurarsi di immobilizzare oggetti mobili, come bagagli o libri all'interno del veicolo. Possono provocare lesioni/ferite in caso di incidente.
- Non lasciare MAI il bambino incustodito nel veicolo, neanche per un breve istante.
- Non rimuovere MAI il bambino dal seggiolino mentre il veicolo è in movimento.
- Non utilizzare MAI questo dispositivo di ritenuta per bambini senza la fodera.
- CALDO! Coprire il seggiolino quando esposto direttamente ai raggi solari. Parti del seggiolino potrebbero surriscaldarsi eccessivamente e provocare ustioni alla pelle del bambino. Controllare sempre le superfici prima di collocare il bambino all'interno del seggiolino.
- NON utilizzare punti di contatto, soggetti a carico, diversi da quelli descritti nelle istruzioni e contrassegnati sul dispositivo di sicurezza.
- Gli elementi rigidi e le parti di plastica del dispositivo di sicurezza per bambini devono essere posizionati e montati in modo che, nelle condizioni di normale utilizzo della vettura, non possano rimanere incastrati sotto un sedile mobile o nella portiera della vettura.
- Mantenere in tensione tutte le cinghie utilizzate per fissare il dispositivo di sicurezza alla vettura e regolare le cinture di ritenuta del bambino. E' importante non torcere le cinture di sicurezza.

**AVVERTENZE**

- Importante. Assicurarsi che la cintura addominale dell'imbracatura sia nella posizione più bassa possibile per trattenere adeguatamente il bacino del bambino.
- NON utilizzare mai questo dispositivo di ritenuta con una base diversa da quella indicata dal produttore.
- SEMPRE assicurarsi che la cintura del veicolo e le cinture di ritenuta per bambini, imbracatura del seggiolino auto, non siano attorcigliate.
- Non lasciare MAI il bambino nel seggiolino con l'imbracatura non correttamente agganciata.
- NON lasciare il vostro bambino nel dispositivo di ritenuta per un lungo periodo.
- Collocare SEMPRE il seggiolino auto orientato nel senso opposto a quello di marcia.
- Non collocare MAI il seggiolino auto in senso di marcia.
- NON utilizzare passaggi cinture alternativi a quelli riportati in questo manuale.
- ASSICURARSI che tutti sedili pieghevoli/mobili siano correttamente bloccati.
- TUTTI i passeggeri del veicolo devono essere correttamente assicurati con le cinture di sicurezza. Passeggeri senza cintura possono ferire altri passeggeri in caso di un incidente.
- ASSICURARSI SEMPRE che la maniglia del seggiolino auto sia regolata e bloccata nella posizione verticale prima di collocare il bambino nel seggiolino.
- MAI collocare il seggiolino auto o un dispositivo di ritenuta per bambini in prossimità a un bordo di un piano rialzato o su una superficie soffice come un cuscino o materasso. Il seggiolino potrebbe cadere e causare gravi ferite/lesioni o morte.
- Non utilizzare MAI il seggiolino auto con un carrello della spesa.
- In caso di dubbi sull'installazione e il corretto uso del seggiolino, contattare il produttore del dispositivo di sicurezza per bambini.
- Preferire sempre i sedili posteriori, anche se il codice stradale consente il montaggio sul sedile anteriore.
- Verificare sempre che non vi siano residui di cibo o altro materiale analogo nella fibbia.
- In inverno, non legare il bambino lasciandogli addosso abiti troppo ingombranti.

## VERIFICHE PRIMA DELL'USO

### **Controllare:**

- che l'imbracatura non sia danneggiata, priva di segni di usura

### **Verificare che il bambino rientra nel gruppo d'utilizzo:**

- che il peso sia compreso tra 0-13 kg

### **Installare il dispositivo di ritenuta per bambini in senso contrario al senso di marcia in una posizione sicura della vettura:**

- esclusivamente su sedili orientati in senso di marcia
- la maniglia bloccata nella posizione indicata in questo manuale.
- il seggiolino deve essere orientato in senso contrario al senso di marcia
- se vi è la presenza di airbag, il selettore deve essere in posizione **SENZA** airbag attivato
- usare solamente la cintura con 3 punti di ancoraggio per fissare il seggiolino con cinture non attorcigliate
- passaggio cinture seguito correttamente
- fissato al sedile

### **Assicurare il bambino correttamente nel seggiolino:**

- bretelle regolate ad altezza corretta
- cinture non attorcigliate
- cintura addominale in posizione bassa, sopra il bacino del bambino
- imbracatura correttamente allacciata.



## 1. UTILIZZO IN VETTURA



 **NON UTILIZZARE IL SEGGIOLINO AUTO POSIZIONATO SU DI UN SEDILE PASSEGGERO EQUIPAGGIATO CON AIRBAG.**

Pericolo! L'airbag in caso di esplosione, può colpire il seggiolino e causare gravi lesioni al bambino, se non addirittura la morte.

Osservare le istruzioni riportate nel manuale del veicolo per l'uso dei seggiolini per bambini.

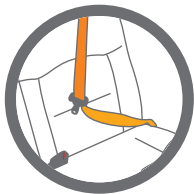

 **NON utilizzare MAI, per ancorare al sedile il seggiolino, una cintura di sicurezza a 2 punti. Utilizzare solo cinture di sicurezza a 3 punti .**

Osservare le norme in vigore nel proprio Paese.  
NON utilizzare MAI, per ancorare questo seggiolino al sedile, una cintura di sicurezza a 2 punti.

Adatto solamente per l'impiego nei veicoli dotati di cintura di sicurezza a 3 punti statica o con arrotolatore, omologata in base al Regolamento UN/ECE N° 16 o altri standard equivalenti.

Non utilizzare mai questo Seggiolino su un sedile passeggero anteriore dotato di airbag frontale attivo.

## INSTALLAZIONE NEL VEICOLO

### 1.1 Con cintura di sicurezza del veicolo a 3 punti

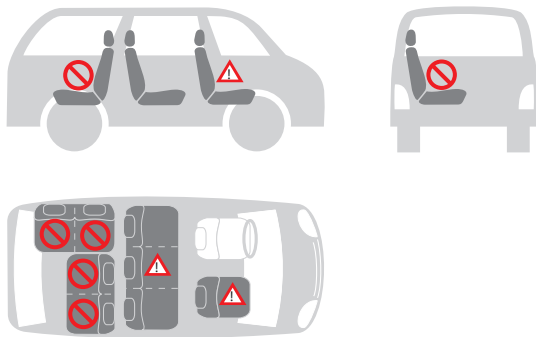

**Potete installare il seggiolino auto come segue:**

nella direzione di marcia	no
in senso contrario alla direzione di marcia	si
con cintura a 2 punti	no 1)
con cintura a 3 punti	si 2)
sul sedile passeggero anteriore	si 3)
su sedile posteriore laterale	si
su sedile posteriore centrale	no 4)



1) L'uso di una cintura a 2 punti aumenta il rischio di lesioni al bambino in caso di incidente.

2) La cintura di sicurezza deve essere approvata ECE R 16 o altri standard equivalenti.

3) Non utilizzare su un sedile passeggero anteriore dotato di airbag frontale attivo.

4) Può essere utilizzato se il sedile centrale del veicolo è dotato di una cintura a 3 punti.

## 2. PROTEZIONE DEL BAMBINO

### 2.1 Proteggere il bambino utilizzando il riduttore



**Per la protezione del vostro bambino**

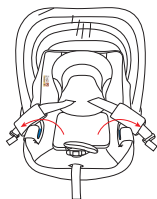

Il riduttore fornisce al vostro bambino un sostegno maggiore durante i primi mesi

Il riduttore serve per garantire un maggior comfort ai bambini piccoli.

- Assicurare sempre il bambino con la cintura, quando collocato nel seggiolino
- Non lasciare mai il bambino incustodito nel seggiolino quando posizionato su superfici elevate (ad esempio tavoli, ecc).
- Evitare che la parte finale della cinghia finisca in mezzo a parti in movimento (ad esempio, porte automatiche, scale mobili, ecc.).
- Attenzione! Le parti in plastica del seggiolino possono surriscaldarsi al sole, provocando ustioni al bambino. Proteggere il seggiolino da fonti di calore eccessive, ad esempio, coprendolo con un rivestimento leggero.
- Il seggiolino ha una sola posizione di installazione in auto, lasciando il bambino sempre semi reclinato.
- In caso di lunghi viaggi fate delle soste frequenti. Il bambino si stanca molto facilmente. Evitare di lasciare il bambino nel seggiolino troppo a lungo.

## UTILIZZO DEL SEGGIOLINO AUTO

### 2.2 Regolare la maniglia (fig. 1)

(A) Per l'utilizzo nella vettura e per il trasporto

(B) Per collocare il bambino nel seggiolino

(C) Per l'utilizzo come sdraietta con movimento a dondolo bloccato.

Per regolare la maniglia nelle varie posizioni, premere contemporaneamente i pulsanti da ambedue i lati e ruotare la maniglia, rilasciare successivamente i pulsanti e continuare con la rotazione della stessa, fino al suo bloccaggio nella nuova posizione.

### ATTENZIONE

Accertarsi sempre che la maniglia del seggiolino sia bloccata nella posizione verticale di trasporto prima di sollevare il seggiolino.

Un click indicherà quando la maniglia è correttamente bloccata in posizione verticale di trasporto.

### 2.3 Allentare le bretelle (fig 2)

Premere il pulsante regolatore, posto nella parte anteriore del seggiolino, e tirare contemporaneamente entrambe le bretelle per allentare l'imbracatura.

### 2.4 Regolare il poggiatesta (fig.3)

Un poggiatesta regolato correttamente garantisce la posizione ottimale al bambino seduto nel seggiolino.

Il poggiatesta deve essere posizionato in modo che le bretelle siano allo stesso livello o leggermente sopra le spalle del bambino.

### Per regolare il poggiatesta e le bretelle:

Aprire il vano porta istruzioni (fig. 3) premendo la leva sullo schienale sotto il passante guida cintura pettorale.

Tirare la leva verso l'alto (1) e contemporaneamente far scorrere, verso l'alto o il basso, il regolatore (fig.4) finché le cinture pettorali non risultano alla corretta altezza (fig.5).

Rilasciare la leva di regolazione per bloccare il regolatore nella nuova posizione. Assicurarsi del corretto bloccaggio e della corretta posizione delle cinture pettorali.

## UTILIZZO DEL SEGGIOLINO AUTO

**2.5 Assicurare il bambino con l'imbracatura (fig. 6)**

Allentare le bretelle:

Premere il pulsante rosso sulla fibbia centrale per sganciare le bretelle e posizionarle a lato del seggiolino.

Collocare il bambino nel seggiolino auto, assicurandosi che il fondo schiena poggia correttamente sulla seduta e la schiena poggia correttamente sullo schienale.

Il bambino sarà così più comodo e l'imbracatura lo assicurerà meglio.

Far scorrere le bretelle sopra le spalle del bambino.

Assicurandosi che le bretelle siano alla stessa altezza e posizionate appena sopra le spalle del bambino.

Unire le due estremità/linguette delle bretelle, formando un unico connettore.

Inserire il connettore nella fibbia centrale fino a udire un click (fig. 7).

Assicurarsi che le bretelle non siano attorcigliate.

Regolare le protezioni pettorali al centro delle spalle del bambino.

**2.6 Tendere l'imbracatura (fig. 8)**

Tirare la cinghia di regolazione dell'imbracatura in modo da tensionarla correttamente contro il corpo del bambino. Una corretta tensionatura è tale che lo spazio tra l'imbracatura e il bambino non deve essere superiore allo spessore di un dito.

**IMPORTANTE!** Tirare l'estremità della cinghia di regolazione verso l'esterno, non verso l'alto o verso il basso.

Durante il trasporto (soprattutto quando non in auto), la cinghia di regolazione deve essere riposta nel vano porta cinghia.



**Verificare che il bambino sia correttamente assicurato con l'imbracatura.**

**2.7 Per garantire la sicurezza del bambino, controllare che...**

- Le bretelle sono regolate correttamente con le spalle del bambino.
- Le bretelle non sono attorcigliate.
- Le linguette sono correttamente agganciate nella fibbia dell'imbracatura
- Le bretelle sono correttamente tensionate, lo spazio tra l'imbracatura e il bambino non deve essere superiore allo spessore di un dito.

## INSTALLAZIONE DEL SEGGIOLINO AUTO

### 2.8 Regolare la capottina parasole (fig 9)

La capottina parasole è facilmente regolabile.

Serve a far riposare tranquillo il bambino e proteggerlo dai raggi del sole.

**Aprire:** tirare il bordo di plastica della capottina

**Chiudere:** spingere il bordo indietro nella posizioni iniziale.

### 3. INSTALLAZIONE DEL SEGGIOLINO AUTO NEL VEICOLO (fig.10, 11, 12)

**Per fissare il seggiolino con la cintura di sicurezza a 3 punti del veicolo, procedere come segue:**

Passare la cintura di sicurezza orizzontale (addominale) della vettura in entrambi i passaggi cintura (1) e allacciare la fibbia (2).

Passare la cintura di sicurezza diagonale (pettorale) della vettura, intorno allo schienale del seggiolino, attraverso il passante per la cintura diagonale (3).

Se la cintura di sicurezza del veicolo è troppo corta, regolarne l'altezza nella posizione più bassa. Se risulta ancora troppo corta, provare su un altro sedile.

#### AVVERTENZE:

- NON utilizzare percorsi diversi per fissare le cinture di sicurezza. Per assistenza contattare il nostro servizio clienti.
- NON utilizzare una cintura di sicurezza a 2 punti d'ancoraggio per fissare questo dispositivo di ritenuta per bambini.
- Questo seggiolino auto deve sempre e solo essere installato, posizionato in senso opposto al senso di marcia, su un sedile in cui l'orientamento è nel senso di marcia. Assicurarsi che il bambino sia correttamente assicurato con l'imbracatura di ritenuta e che il seggiolino auto sia saldamente fissato nella vettura.



**Verificare la corretta installazione del seggiolino auto nel veicolo**

**Per garantire la sicurezza del bambino, controllare che...**

- il seggiolino sia installato in modo tale che il bambino sia rivolto in senso contrario a quello di
- marcia, il seggiolino sia installato sul sedile passeggero anteriore solo nel caso in cui sia privo o disattivato l'AIRBAG,
- il seggiolino sia fissato esclusivamente con una cintura di sicurezza a 3 punti,
- la parte della cintura addominale passi in entrambe le guide azzurre poste sul seggiolino,
- a parte diagonale della cintura passi sullo schienale attraverso la guida

## INSTALLAZIONE DEL SEGGIOLINO AUTO

- supporto blu ed il seggiolino,
- la cintura del sedile del veicolo sia ben tesa e non attorcigliata o arrotolata.

### Base Next i-Size optional, venduta separatamente

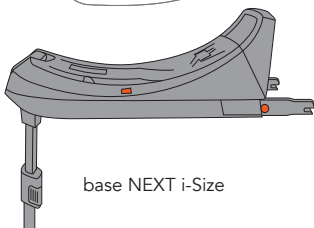
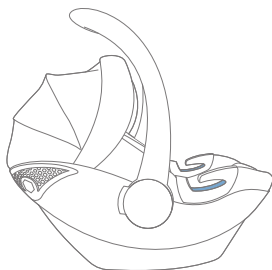

base NEXT i-Size

**PULIZIA**

Il rivestimento e le cinture di sicurezza possono essere puliti utilizzando un panno pulito, acqua tiepida e sapone.

Le parti in plastica possono essere pulite con detergente delicato e acqua tiepida. Non utilizzare detersivi aggressivi come solventi.

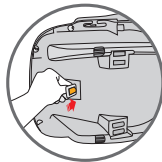
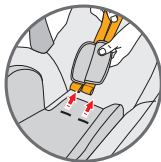
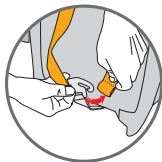

**Il seggiolino non deve essere usato senza il rivestimento.**

**Come rimuovere l'imbracatura**

- Sganciare la fibbia dell'imbracatura (premere l'apposito pulsante rosso).
- Sganciare le bretelle per le spalle dal dispositivo tendi cintura, posizionato sul retro dello schienale.
- Estrarre entrambe le cinture attraverso la scocca ed il rivestimento e sfilare le protezioni pettorali.
- Individuare l'anello in metallo fissato alla cinghia sotto il dispositivo di ritenuta. Ruotare l'anello metallico e rimuoverlo attraverso la scocca e l'imbottitura.



## GARANZIA CONVENZIONALE

Il contenuto sottoindicato va in vigore dal 01.01.2005 e sostituisce a qualsiasi titolo e completamente qualsiasi messaggio anteriore riferito alla garanzia prestata da Foppa Pedretti S.p.A.

### GARANZIA CONVENZIONALE

Foppa Pedretti S.p.A. con sede in Grumello del Monte (Italia) Via Volta 11, garantisce direttamente al Consumatore che questo Prodotto, nuovo di fabbrica, è privo di difetti nei materiali, nella progettazione e nella fabbricazione ed è conforme alle caratteristiche dalla stessa dichiarate.

La presente garanzia convenzionale è valida in tutti i Paesi Stati membri dell'Unione Europea e non esclude né limita i diritti del Consumatore ai sensi di norme imperative di legge nei confronti del Venditore del Prodotto.

Per usufruire della presente garanzia convenzionale il Consumatore dovrà riportare il Prodotto difettoso al Venditore, presentandogli la prova d'acquisto del Prodotto dalla quale risultino in modo leggibile l'indirizzo del Venditore, la data d'acquisto del Prodotto col timbro e firma del Venditore e l'indicazione del Prodotto stesso o, in alternativa, lo scontrino fiscale, non modificato, dal quale risultino in modo chiaro le medesime informazioni.

La garanzia convenzionale del Produttore ha validità per Dodici (12) mesi dalla data di acquisto del Prodotto. Durante questo periodo Foppa Pedretti S.p.A. riparerà o sostituirà, a sua discrezione, il Prodotto difettoso.

La garanzia convenzionale è concessa all'acquirente finale del Prodotto (Consumatore) e non esclude né limita i diritti imperativi del medesimo Consumatore, quali previsti dalla legge e/o i diritti che il Consumatore può vantare contro il Venditore/ Rivenditore del Prodotto.

### ESCLUSIONI DELLA GARANZIA CONVENZIONALE.

La garanzia convenzionale è esclusa per i danni derivati al Prodotto dalle seguenti cause: uso non conforme alle disposizioni contenute nel foglio d'istruzioni all'uso ed al montaggio, urti e cadute, esposizione del Prodotto ad umidità o condizioni termiche o ambientali estreme od a cambiamenti repentini di tali condizioni, corrosione, ossidazione, modifiche o riparazioni non autorizzate del Prodotto, riparazioni con uso di parti di ricambio non autorizzate, uso improprio, cattiva o mancata manutenzione, manutenzione impropria rispetto a quanto indicato nel foglio d'istruzioni all'uso e al montaggio, montaggio non corretto, incidenti, azioni di cibi o bevande, azione di prodotti chimici, cause di forza maggiore.

In ogni caso Foppa Pedretti S.p.A. declina ogni responsabilità per danni a persone o a cose, diversi dal Prodotto, quando tali danni siano causati da negligenza alle disposizioni / raccomandazioni / avvertenze contenute nel manuale o, in alternativa, nel "Foglio d'istruzioni all'uso e al Montaggio" che accompagna ogni Prodotto destinato al proprietario/utilizzatore. (come a titolo meramente esemplificativo, nel caso del Prodotto Lettino: "Sorvegliate costantemente il bambino. Controllate che lenzuola e coperte non coprano la testa del bambino...").

Foppa Pedretti S.p.A. declina, inoltre, ogni responsabilità per danni a persone o a cose quando la rottura dei suoi prodotti è causata dal deterioramento dei componenti del Prodotto, soggetti ad usura. Sono considerati componenti del Prodotto soggetti a usura tutti i componenti in materiale plastico.

Car seat components	PAG 23
USE - WARNING	PAG 24
Checks before use	PAG 29
1. Installation in the vehicle	PAG 30
1.1 With 3-point belt	PAG 31
2. USE	PAG 32
2.1 Using the reducer	PAG 32
2.2 Adjusting the handle	PAG 33
2.3 Loosening the straps	PAG 33
2.4 Adjusting the headrest	PAG 33
2.5 Using the harness	PAG 33
2.6 Tightening the harness	PAG 34
2.7 Checking that the fastening is correct	PAG 34
2.8. Canopy	PAG 34
3. INSTALLING THE CAR SEAT IN THE VEHICLE	PAG 35
Car seat maintenance and care	PAG 37
FORMAL GUARANTEE	PAG 38

## CAR SEAT COMPONENTS

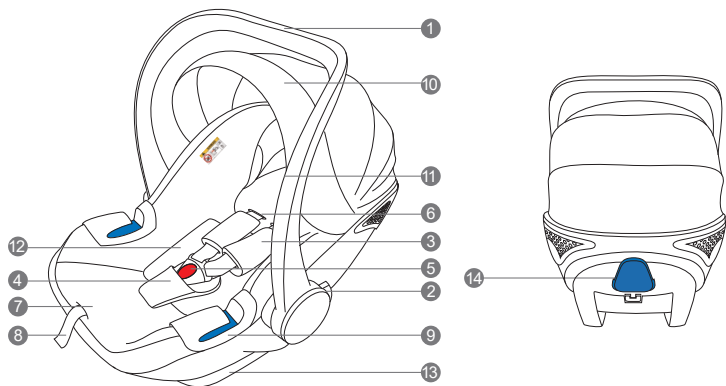

1. Handle
2. Handle release
3. Shoulder pads
4. Buckle crotch pad
5. Buckle
6. Harness
7. Adjuster button
8. Adjuster strap
9. Lap belt guide

10. Canopy
11. Head support
12. Infant pad
13. Shell
14. Shoulder belt guide

## USE - WARNING

## CATEGORIES OF USE

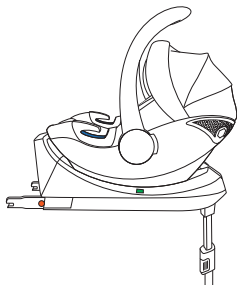
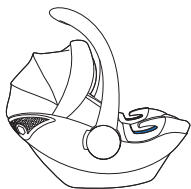

Next i-Size CAR SEAT	Next i-Size CAR SEAT with I-Size base
<p>The Next i-Size car seat is fixed in the car with the 3-point seat belt.</p>	<p>The Next i-Size car seat is attached to the Next i-Size base and fixed to the passenger seat with the ISOFIX connectors.</p> <p>Consult the Next i-Size base instruction manual for correct installation in the car.</p>

## Warning

1. This is an "i-Size" child restraint device approved in accordance with regulation no. 129 to be used on the passenger seats of "i-Size-compatible" vehicles, as indicated by vehicle manufacturers in the vehicle user manual.
2. If in doubt, contact the manufacturer of the child restraint device, or the retailer.



**IMPORTANT:** the Next i-Size car seat, together with the Next i-Size Base, is an i-Size restraint system approved according to the ECE R129 Regulation, for children between 40 and 80 cm in height with a maximum weight of 13 kg.

**WARNINGS****IMPORTANT**

Please read all instructions in this manual and in the vehicle owner's manual related to child safety seats carefully and understand them. Install and use the child safety seat as described in the instruction manual. Failure to do this could result in serious injury or death of your child. These operating instructions must be kept in the specific compartment in the car seat during the period of use for future reference.

**IMPORTANTE**

- Because of potential medical issues inherent in low birth weight and premature infants, always have a trained professional doctor, or hospital staff member assess the suitability of the child restraint prior to leaving the hospital or using the child restraint.
- **WARNING! Install the NEXT i-Size car seat in the REAR-FACING POSITION ONLY.**
- The Next i-Size car seat can be installed on the NEXT i-Size base in i-Size-compatible passenger seats, as indicated by the manufacturer in the vehicle manual.
- If the vehicle used does not have an i-Size-compatible passenger seat, the installation is approved on ISOFIX passenger seats in the vehicles indicated in the attached Vehicle List, also available on the website [www.foppapedretti.it](http://www.foppapedretti.it).
- The NEXT i-Size car seat alone can also be installed with the 3-point static or retractor seat belt alone, approved according to regulation UN/ ECE 16 or other equivalent standards.
- Before proceeding with the purchase, check that the car seat is compatible with your car. If in doubt, consult the manufacturer of the car seat or the dealer.

## WARNINGS

## WARNINGS

- Use the child safety seat only on the vehicle seats that face forward. According to accident statistics, children are safer when properly restrained in the rear seating positions than in the front seating positions.
- After an accident, the car seat may no longer meet the safety requirements because of the damage sustained, even if this is not immediately visible. It is therefore recommended that you replace it. Only the manufacturer can ensure that it complies with the safety requirements, provided it is an original product.
- Make sure that luggage or other objects inside the vehicle are secured, to reduce the risk of injury in the event of an accident.
- The rigid and plastic components on the child restraint must be positioned and secured so as not to get trapped between the passenger seats or in a car door during daily use of the product.
- DO NOT remove any labels on the child safety seat. Important information is contained on the labels.
- DO NOT use a child safety seat with damaged or missing parts.
- DO NOT use damaged or frayed harness straps or vehicle belt.
- DO NOT modify or attempt to modify the child safety seat in any way.
- DO NOT take apart or attempt to take apart this child safety seat except as instructed in this manual.
- DO NOT use a child safety seat that has been in a crash. A crash can cause damage to the child safety seat that you cannot see.
- DO NOT replace the child seat cover or harness with any other than the ones we recommend as these parts are integral to the child safety seat's performance.
- DO NOT use a second-hand child seat or child seat whose history you do not know.
- MAKE sure that the child safety seat does not become trapped by folding or moveable passenger seat or in the door of your car.
- DO NOT USE in any configuration not shown in the instructions.
- NEVER use this child safety seat with 2 point vehicle belts.
- DO NOT use belt routing methods not shown in these instructions.
- DO NOT allow children to play with or adjust the child safety seat.
- Always check the tightness of the restraint and the harness before each use.

**WARNINGS**

- DO NOT use this child safety seat in a passenger seat with an active airbag unless the vehicle manufacturer confirms that it is safe.
- This child restraint should be securely belted in the vehicle even when not in use. In a crash or sudden stop, an unsecured child safety seat may injure other occupants.
- Make sure to properly secure any loose objects, such as luggage or books, in your car as they may cause injuries in the event of an accident.
- NEVER leave your child unattended in a car even for a short time.
- NEVER take your child out of the child safety seat when the vehicle is moving.
- NEVER use this child safety seat without the car seat cover.
- HOT! Cover the child safety seat when left in direct sunlight. Parts of a child safety seat may become too hot for the child's skin. Always check surfaces before placing a child in the child seat.
- DO NOT use any load bearing contact points other than those described in the instructions and marked in the child restraint.
- The rigid items and plastic parts of a child restraint must be so located and installed that they are not liable, during everyday use of the vehicle to become trapped by a movable seat or in a door of the vehicle.
- We recommended that any straps holding the restraint to the vehicle should be tight, that any straps restraining the child should be adjusted to the child's body, and that straps should not be twisted.
- IMPORTANT! Please ensure that any lap strap is worn low down, so that the pelvis is firmly engaged.
- NEVER use this child restraint with any other base except ones that the manufacturer permits.
- ALWAYS make sure all vehicle belts and harness straps are not twisted before each use.
- NEVER leave the child in the child seat when the harness straps are loose or undone.
- DO NOT leave your child in this child restraint for an extended period of time.
- ALWAYS install the child safety seat in a rear-facing position.
- NEVER install the child safety seat forward-facing.
- DO NOT use alternative routings not shown in these instructions.
- MAKE SURE all folding passenger seats are properly latched.

## WARNINGS

- ALL occupants of the vehicle should be correctly restrained. Unrestrained passengers may be thrown into other passengers and cause serious injury or death in a crash.
- ALWAYS MAKE SURE the handle is properly locked in the upright carrying position before carrying a child in the child seat.
- NEVER place the car seat or infant carrier near the edge of an elevated surface or on a soft such as a seat cushion or mattress. The car seat or infant carrier could fall off these surfaces and cause serious injury or death.
- NEVER use the child safety seat with a shopping cart.



## CHECKS BEFORE USE

### **Inspect:**

- child restraint free of damage

### **Verify Child within Size Range:**

- weight between 0-13kg

### **Install Child Restraint Rearward-facing in Safe Location in Vehicle:**

- vehicle seats that face front of vehicle only
- handle locked in specified position
- child facing rear of vehicle
- position with NO active airbag
- 3 point (shoulder/lap) belt used
- seat belt not twisted
- belt path followed
- tight against vehicle seat

### **Secure Child Properly in Child Restraint:**

- correct shoulder strap height
- harness not twisted
- harness low across hips
- harness secure and tight

## INSTALLATION IN THE VEHICLE

### 1. USE IN THE CAR



**DO NOT USE THE CAR SEAT PLACED ON A PASSENGER SEAT FITTED WITH AN AIRBAG.**

Danger! If the airbag explodes it may hit the seat, and cause serious injury to the child, if not death.

Follow the instructions in the vehicle owner's manual for the use of child seats.



**NEVER use a 2-point seat belt to fix the child's car seat to the passenger seat. Use only 3-point seat belts.**

Comply with the regulations in force in your own country.

NEVER use a 2-point seat belt to fix this child's car seat to the passenger seat.

Only suitable for use in vehicles equipped with 3-point static or retractor seat belts, approved according to regulation UN/ECE 16 or other equivalent standards.

Never use this car seat on a front passenger seat fitted with an active front airbag.

## INSTALLATION IN THE VEHICLE

## 1.1 With 3-point car seat belt

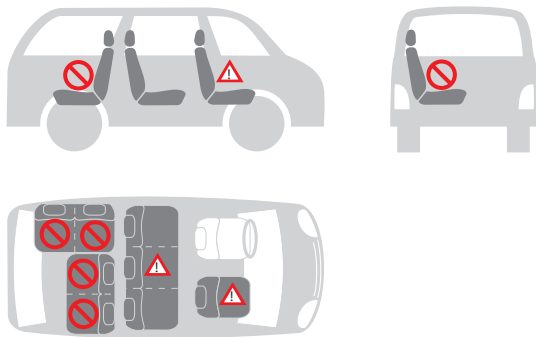

You can install the car seat as follows:

in the direction of travel	no
in the opposite direction to the direction of travel	yes
with a 2-point belt	no 1)
with a 3-point belt	yes 2)
on the front passenger seat	yes 3)
on the side rear seat	yes
on the central rear seat	no 4)



1) The use of a 2-point belt increases the risk of injury to the child in the event of an accident.

2) The seat belt must be approved to ECE R 16 or to other equivalent standards.

3) Do not use on a front passenger seat fitted with an active front airbag.

4) It may be used if the central seat of the vehicle is equipped with a 3-point belt.

## 2. CHILD PROTECTION

### 2.1 Protecting the child by using the reducer



To protect your child

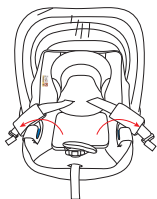

The reducer gives your child greater support during the first months.

The reducer is used to ensure greater comfort to young children.

- Always secure the child with the belt when placed in the car seat
- Never leave the child unattended in the child seat when placed on high-up surfaces (such as tables, etc.).
- Make sure that the end of the belt does not get caught in moving parts (such as automatic doors, escalators, etc.).
- Warning! The plastic parts of the car seat can heat up in the sun, causing burns to the child. Protect the car seat from excessive heat, for example, by using a light covering.
- The car seat has only one installation position in the car, leaving the child always semi-reclined.
- Take regular breaks when travelling on long journeys. Your child can get tired very easily. Avoid leaving the child in the car seat for too long.

## USING THE CAR SEAT

### 2.2 Adjust the handle (fig. 1)

- (A) For use in the car and for transport
- (B) For placing the child in the seat
- (C) For use as a bouncer with rocking movement locked.

To adjust, squeeze handle release buttons on both sides, then rotate the handle, The handle will lock into position.

#### **WARNING:**

Always make sure the handle is securely locked in the upright carrying position before carrying.

You should hear a click when the handle button is engaged and handle is locked into the upright carrying position.

### 2.3 Loosening the straps (fig 2)

Press the adjuster button on the front center of the seat, and pull on both shoulder straps to loosen the harness.

### 2.4 Adjusting the headrest (fig.3)

A properly-adjusted headrest ensures the optimal position for the child sitting in the car seat.

The headrest should be positioned so that the straps are at the same level or slightly above the child's shoulders.

#### **To adjust the headrest and straps:**

Open the instruction holder compartment (fig. 3) by pressing the lever on the backrest under the diagonal belt guide loop.

Pull the harness adjustment lever upwards (1) and at the same time slide the adjuster (fig. 4) upwards or downwards until the chest straps are at the correct height (fig. 5).

Release the adjustment lever to lock the adjuster in the new position.

Make sure that the chest straps are properly locked and in the correct position.

### 2.5 Securing the child with the harness (fig. 6)

Loosen the straps.

Press the red button on the buckle to release the shoulder straps and move them to the side.

## USING THE CAR SEAT

Place child's bottom on the seat and the child's back flat against the back of the child restraint. This will increase the child's comfort and allow the harness to properly secure the child. Slide shoulder straps over the child's shoulders. Make sure that the straps are at the same height and positioned just above the child's shoulders.

Join together the two ends/ tabs of the straps to form a single connector. Insert the connector into the central buckle until you hear a click. Make sure that the straps are not twisted. Adjust the chest protectors to the centre of the child's shoulders.

### 2.6 tightening the harness (fig. 8)

Pull the harness adjustment strap so as to tighten it properly against the body of the child. The harness is correctly tightened when the gap between the harness and the child is no greater than the thickness of your finger.

**IMPORTANT!** Pull the end of the adjuster strap outwards, not upwards or downwards. During transport (especially when not in the car), the adjuster strap must be placed in the belt compartment.

### Ensuring that your child is properly secured with the harness

#### 2.7 To ensure the safety of your child, check that.....

- The straps are adjusted correctly at the height of the child's shoulders.
- The straps are not twisted.
- The tabs are properly engaged in the harness buckle.
- The straps are properly tightened, as the gap between the harness and the child must not be greater than the thickness of your finger.

### 2.8 positioning the sun canopy (fig 9)

The sun canopy is easily adjustable.

It enables your child to rest peacefully and gives protection from the sun's rays.

To open: pull the plastic edge of the hood.

To close: push the edge back to the initial position.

## INSTALLING THE CAR SEAT

### 3. INSTALLAZIONE DEL SEGGIOLINO AUTO NEL VEICOLO (fig.10, 11, 12)

To secure the car seat in the vehicle with the 3-point seat belt, proceed as follows:

Pass the horizontal seat belt (the lap belt) of the car through both belt guides (1) and fasten the buckle (2).

Pass the diagonal seat belt (the chest belt) of the car around the backrest of the car seat, passing through the diagonal belt guide (3).

If the vehicle's seat belt is too short, adjust its height to the lowest position.

If it is still too short, try another passenger seat.

#### WARNING:

- DO NOT route the vehicle belt using any other path when using the child seat. For assistant contact our Customer Service team.
- DO NOT use 2 point vehicle belt to install this child seat.
- ONLY install the child restraint rear-facing on forward-facing vehicle seats.
- Make sure the child is properly secured in the child restraint, and the child restraint is tightly installed in the vehicle.



**Check that the car seat has been installed correctly in the vehicle**

**To ensure the safety of your child, check that ...**

- the car seat is installed so that the child is facing in the opposite direction to the direction of travel,
- the car seat is installed on the front passenger seat only if there is no AIRBAG or if this has been disabled,
- the car seat is secured with a 3-point seat belt only,
- the lap belt part passes through both the blue guides placed on the car seat,
- the diagonal part of the belt passes round the back through the blue support guide and the car seat, the vehicle seat belt is tight enough and not twisted or rolled up.

## INSTALLING THE CAR SEAT

Optional Next i-Size base, sold separately.

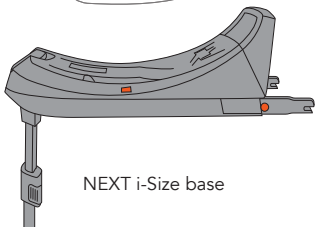
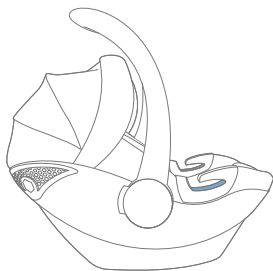

NEXT i-Size base



## MAINTENANCE

## CLEANING

The upholstery and seat belts can be cleaned using a clean cloth, warm water and soap.

The plastic parts can be cleaned with mild soap and warm water.

Do not use harsh detergents such as solvents.



**The car seat must not be used without the lining.**

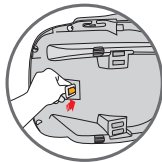
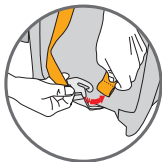

### How to remove the harness

- Unclip the harness buckle (press the red button).
- Unclip the shoulder straps from the belt-tightening device, located on the rear of the backrest.
- Pull both belts through the shell and the lining and remove the chest protectors.
- Locate the metal ring attached to the belt under the child restraint. Rotate the metal ring and remove it through the shell and the padding.

## FORMAL GUARANTEE

The contents of this document as stated below will come into effect as from 01.01.2005 and replace, on every account and in full, any previous message referring to the guarantee provided by Foppa Pedretti S.p.A.

### FORMAL GUARANTEE

Foppa Pedretti S.p.A. the head office of which is located at n. 11 Via Volta, Grumello del Monte (Italy), guarantees directly to the Consumer that this brand new product is free of faults with regard to the materials, design and manufacture and that it complies with the characteristics as declared by the manufacturer.

This formal guarantee is valid in all Member Countries of the European Union and it neither excludes nor limits the Consumer's rights in accordance with mandatory measures provided for by the law with regard to the Retailer of the Product.

To take advantage of this formal guarantee, the Consumer must return the faulty product to the Retailer, presenting to the same the proof of purchase of the Product which must clearly show the Retailer's address, the date of purchase of the Product with the Retailer's stamp and signature and an indication of the Product itself or, alternatively, the receipt which must not have been altered and which must clearly show the same information as that referred to above.

The manufacturer's formal guarantee is valid for twelve (12) months from the date of purchase of the Product. During this period, Foppa Pedretti S.p.A. will repair or replace the faulty product, at its own discretion.

The formal guarantee is granted to the end buyer of the Product (Consumer) and it neither excludes nor limits the mandatory rights of the Consumer as provided for by the law and/or the rights that the Consumer may have with regard to the Dealer/Retailer of the Product.

### EXCLUSIONS TO THE FORMAL GUARANTEE.

The formal guarantee is excluded in the case of damage caused to the Product for the following reasons: if the product is used in a way that does not comply with the information contained in the use and assembly instruction sheet, if the product is knocked or dropped, if the Product is exposed to humidity or extreme heat or environmental conditions, or to sudden changes in the same, corrosion, oxidization, unauthorized alterations or repairs to the Product, repairs using unauthorised spare parts, improper use, improper maintenance or failure to carry out the same, improper maintenance compared to the information given on the use and assembly instruction sheet, incorrect assembly, accidents, damage caused by food or drink, damage caused by chemical products, cases of force majeure.

In any case, Foppa Pedretti S.p.A. declines all responsibility for damage caused to persons or to property, other than the Product, when such damage is caused by a failure to comply with the instructions/advice/warnings contained in the manual or, alternatively, in the use and assembly instruction sheet provided with each Product for the owner/user. (Purely as an example, in the case of a cot: "Check your baby constantly. Make sure that the sheets and blankets do not cover the baby's head...").

Furthermore, Foppa Pedretti S.p.A. declines all responsibility for damage to persons and to property when the breakage of its products is due to a deterioration in the components of the Product that are subject to wear. All the components of the Product made of plastic are considered to be components subject to wear.

Éléments du siège-auto	PAG 40
UTILISATION – AVERTISSEMENT	PAG 41
Vérifications avant l'utilisation	PAG 46
1. Installation dans le véhicule	PAG 47
1.1 Avec ceinture 3 points	PAG 48
2. UTILISATION	PAG 49
2.1 Utilisation du réducteur	PAG 49
2.2 Régler la poignée	PAG 50
2.3 Desserrer les bretelles	PAG 50
2.4 Régler l'appui-tête	PAG 50
2.5 Utilisation du harnais	PAG 50
2.6 Tendre le harnais	PAG 51
2.7 Vérification du correct ancrage	PAG 51
2.8. Capote	PAG 52
3. INSTALLER LE SIÈGE-AUTO DANS LE VÉHICULE	PAG 52
Entretien du siège-auto	PAG 54
GARANTIE CONVENTIONNELLE	PAG 55

## ÉLÉMENTS DU SIÈGE-AUTO

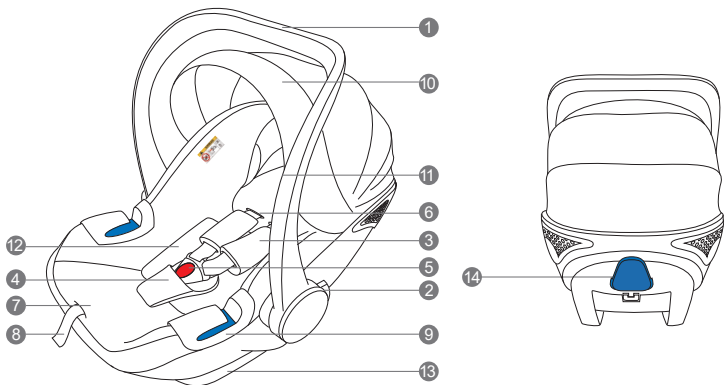

- |    |                                   |     |                                  |
|----|-----------------------------------|-----|----------------------------------|
| 1. | Anse                              | 9.  | assant pour la sangle abdominale |
| 2. | Bouton de réglage de l'anse       | 10. | Capote                           |
| 3. | Protège harnais coussin réducteur | 11. | Coussin appui-tête               |
| 4. | Protection sangle d'entrejambe    | 12. | Coussin réducteur                |
| 5. | Boucle du harnais                 | 13. | Coque                            |
| 6. | Bretelles                         | 14. | Passant pour la sangle pectorale |
| 7. | Bouton de réglage                 |     |                                  |
| 8. | Sangle de réglage                 |     |                                  |

## CATÉGORIES D'UTILISATION

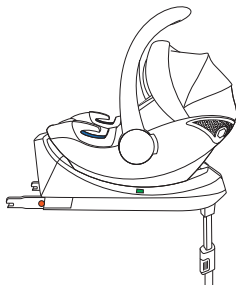
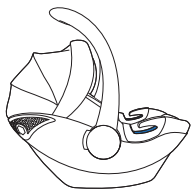

SIÈGE-AUTO Next i-Size	SIÈGE-AUTO Next i-Size muni d'une base I-Size
<p>Le siège-auto Next i-Size se fixe dans la voiture avec la ceinture de sécurité à 3 points.</p>	<p>Le siège-auto Next i-Size s'accroche à la base Next i-Size et est fixé au siège du véhicule à l'aide des connecteurs ISOFIX.</p> <p>Consulter le manuel d'instructions de la base Next i-Size pour bien l'installer dans le véhicule.</p>

## Avertissement

1. Il s'agit d'un dispositif de retenue pour enfants « i-Size » homologué aux termes de la réglementation n° 129 pour être utilisé sur des sièges de véhicules « compatibles pour i-Size », comme l'indiquent les constructeurs automobiles dans le mode d'emploi des véhicules.
2. En cas de doute, contacter le fabricant du dispositif de retenue ou le revendeur.



**IMPORTANT:** le siège-auto Next i-Size, avec la base Next i-Size, est un système de retenue i-Size homologué aux termes de la Réglementation ECE R129 pour des enfants d'une taille comprise entre 40 et 80 cm et un poids maximal de 13 kg.

**IMPORTANT**

Lire attentivement toutes les instructions présentes dans ce manuel et celles du véhicule en ce qui concerne les dispositifs de retenue pour enfants. S'assurer de les avoir bien compris. Installer et utiliser le siège auto comme indiqué dans le manuel d'instructions. Le non-respect de ces instructions peut compromettre la sécurité ou causer des blessures graves ou la mort de votre enfant. Ces instructions d'utilisation doivent être conservées dans le compartiment spécifique du siège-auto, durant toute la période d'utilisation, pour pouvoir s'y référer à l'avenir.

**IMPORTANTE**

- Pour les éventuels problèmes de santé concernant les nouveau-nés ayant un faible poids et les enfant prématurés, consulter toujours les médecins ou le personnel hospitalier spécialisé sur l'aptitude à l'usage du siège auto, avant de quitter l'hôpital ou d'utiliser le dispositif de retenue.
- **ATTENTION ! Installer le siège-auto NEXT i-Size UNIQUEMENT DANS LE SENS CONTRAIRE À LA MARCHÉ DU VÉHICULE.**
- NEXT i-Size peut être installé sur la base NEXT i-Size, sur des sièges compatibles i-Size, comme l'indique le constructeur dans le manuel du véhicule.
- Si le véhicule utilisé ne dispose pas d'un siège i-Size, l'installation est approuvée sur les sièges ISOFIX des véhicules indiqués dans la liste fournie en annexe à ce manuel ou disponible pour être consultée sur le site [www.foppapedretti.it](http://www.foppapedretti.it)
- Il est également possible d'installer le siège-auto NEXT i-Size uniquement à l'aide de la ceinture de sécurité à 3 points du véhicule, qu'elle soit statique ou à enrouleur, homologuée aux termes de la Réglementation UN/ECE N° 16 ou d'autres normes équivalentes.
- Avant d'acheter le siège-auto, vérifier qu'il est compatible avec le véhicule. En cas de doute, contacter le fabricant du siège-auto ou le revendeur.

## AVERTISSEMENTS

- Installer le siège exclusivement sur les sièges orientés vers l'avant. Selon les statistiques, les sièges arrière du véhicule sont plus sûrs pour les enfants par rapport aux sièges avant.
- Après un éventuel accident, le siège-auto pourrait perdre ses caractéristiques de sécurité à cause des dommages subis, même si ces derniers ne sont pas immédiatement visibles. Il est donc recommandé de le remplacer. Seul le fabricant peut garantir que le siège-auto est conforme aux exigences de sécurité, à condition qu'il s'agisse d'un modèle original.
- Veillez à ce que les bagages ou d'autres objets situés dans le véhicule soient arrimés pour réduire le risque de blessures en cas d'accident.
- Les éléments rigides et les pièces en plastique du dispositif de retenue pour enfants doivent être positionnés et fixés de manière à ce qu'ils ne puissent pas se coincer entre les sièges ou dans la porte du véhicule, lors de l'utilisation normale du siège-auto.
- NE PAS enlever les étiquettes présentes sur le dispositif de retenue. Les étiquettes contiennent des informations importantes.
- NE PAS utiliser un dispositif de retenue avec des pièces endommagées ou manquantes.
- NE PAS utiliser le harnais ou les ceintures de sécurité si ces derniers sont endommagés ou usés.
- NE PAS modifier ou essayer de modifier le dispositif de retenue d'une quelconque façon.
- NE PAS démonter ou essayer de démonter ce dispositif de retenue, sauf tel que décrit dans ce manuel.
- NE PAS utiliser un siège auto ayant subi un choc violent, à cause d'un accident.
- Un accident peut avoir provoqué une rupture interne invisible de l'extérieur.
- NE PAS remplacer la housse ou le harnais avec des équipements différents de ceux prévus par le fabricant car ils influencent directement le fonctionnement du dispositif de retenue.
- NE JAMAIS acheter un siège auto d'occasion dont on ne connaît pas l'histoire.
- S'assurer que le siège auto ne reste pas coincé dans un siège rabattable ou mobile ou bien dans la portière de la voiture.

## AVERTISSEMENTS

- N'utiliser aucune configuration qui ne soit PAS indiquée dans ce manuel d'utilisation.
- NE JAMAIS utiliser une ceinture de sécurité 2 points pour fixer le siège auto.
- NE PAS utiliser de système de passage des ceintures différent de celui indiqué dans le manuel.
- NE PAS permettre aux enfants de jouer ou de régler le dispositif de retenue pour enfants.
- Contrôler, avant chaque utilisation, que le dispositif de retenue et le harnais soient bien attachés.
- NE PAS utiliser le siège auto positionné sur un siège passager dont l'airbag est activé si le fabricant du véhicule n'en confirme pas la sécurité.
- Ce dispositif de retenue doit toujours être fixé au siège du véhicule même s'il n'est pas utilisé. En cas d'accident ou de freinage soudain, un siège mal fixé pourrait blesser les autres passagers.
- S'assurer d'immobiliser les objets mobiles (bagages, livres, etc.) à l'intérieur du véhicule. Ceux-ci peuvent provoquer des lésions/blessures en cas d'accident.
- Ne JAMAIS laisser l'enfant sans surveillance dans le véhicule même pour un instant.
- Ne JAMAIS enlever l'enfant du siège auto pendant que le véhicule est en mouvement.
- Ne JAMAIS utiliser ce dispositif de retenue pour enfants sans la housse.
- CHAUD! Couvrir le siège auto lorsqu'il est exposé directement aux rayons de soleil. Des parties du siège auto pourraient surchauffer excessivement et brûler la peau de l'enfant. Contrôler toujours les surfaces avant d'installer l'enfant à l'intérieur du siège auto.
- Ne pas utiliser de points de contact porteurs autres que ceux décrits dans les instructions et marqués sur le système de retenue.
- Les éléments rigides et les pièces en matière plastique du dispositif de retenue pour enfants doivent être situés et installés de telle manière qu'ils ne puissent pas, dans les conditions normales d'utilisation du véhicule, se coincer sous un siège mobile ou dans la porte du véhicule.
- Maintenir tendues toutes les sangles servant à attacher le dispositif de retenue au véhicule et régler les sangles qui servent à retenir l'enfant. De plus les sangles ne doivent pas être vrillées.
- NE PAS utiliser les points de contact, soumis à des charges, différents de ceux indiqués dans les instructions et marqués sur le dispositif de sécurité.
- Les éléments rigides et les pièces en plastique du dispositif de sécurité pour



## AVERTISSEMENTS

enfants doivent être positionnés et installés de façon que, en conditions d'utilisation normale de la voiture, ceux-ci ne puissent pas rester coincés sous un siège mobile ou dans la portière de la voiture.

- Toutes les sangles utilisées pour fixer le dispositif de sécurité à la voiture doivent être tendues; régler les ceintures de retenue de l'enfant. Il ne faut pas tordre les ceintures de sécurité.
- Important. S'assurer que la sangle abdominale du harnais soit dans la position la plus basse possible pour bien retenir le bassin de l'enfant.
- NE jamais utiliser ce dispositif de retenue avec une base différente de celle indiquée par le fabricant.
- S'assurer TOUJOURS que la ceinture du véhicule, les ceintures de retenue pour enfants et le harnais du siège auto ne soient pas entortillés.
- Ne JAMAIS laisser l'enfant dans le siège auto avec le harnais mal accroché.
- NE laisser PAS votre enfant trop de temps dans le dispositif de retenue.
- Installer TOUJOURS le siège auto orienté dans le sens contraire de la marche.
- Ne JAMAIS installer le siège auto face à la route.
- NE PAS utiliser des passages de ceinture alternatifs à ceux indiqués dans ce manuel.
- S'ASSURER que tous les sièges rabattables/mobiles sont bien bloqués.
- TOUS les passagers du véhicule doivent être boucler leur ceinture de sécurité. En cas d'accident, les passagers sans ceinture peuvent blesser d'autres passagers.
- S'ASSURER TOUJOURS que la anse du siège auto soit réglée et bloquée en position verticale avant d'installer l'enfant dans le siège auto.
- NE JAMAIS installer le siège auto ou un dispositif de retenue pour enfants au bord d'un plan surélevé ou sur une surface souple comme un coussin ou un matelas. Le siège auto pourrait tomber et blesser gravement l'enfant ou le tuer.
- Ne JAMAIS utiliser le siège auto avec un caddie.
- En cas de doutes sur l'installation et l'utilisation correcte du siège, contacter le producteur du dispositif de sécurité pour enfants.
- Choisir toujours les sièges arrière même si le code de la route autorise l'installation sur le siège avant.
- Vérifier toujours qu'il n'y ait pas de résidus de nourriture ou d'autre matériel analogue dans la boucle.
- En hiver, ne pas attacher l'enfant en lui laissant des vêtements trop encombrants.

## CONTRÔLES AVANT L'UTILISATION

### **Contrôler:**

- que le harnais ne soit pas endommagé; sans signes d'usure

### **Vérifier que l'enfant appartienne au groupe d'utilisation:**

- que le poids soit compris entre 0-13 kg

### **Installer le dispositif de retenue pour enfants dans une position sûre de la voiture et dans le sens contraire de la marche:**

- exclusivement sur les sièges tournés face à la route
- la anse bloquée dans la position indiquée dans ce manuel.
- le siège doit être orienté dans le sens contraire de la marche
- en cas d'airbag, celui-ci doit être désactivé
- utiliser seulement la ceinture 3 points pour fixer le siège auto
- sans ceintures entortillées
- respecter le passage des ceintures
- fixé au siège

### **Positionner correctement l'enfant dans le siège auto:**

- bretelles réglées à la bonne hauteur
- sans ceintures entortillées
- ceinture abdominale en position basse, sur le bassin de l'enfant
- harnais bien attaché.

## 1. UTILISATION À BORD



 **NE PAS UTILISER LE SIÈGE-AUTO SUR UN SIÈGE PASSAGER ÉQUIPÉ D'UN AIRBAG.**

Danger ! En cas d'explosion, l'airbag peut taper dans le siège auto et entraîner des lésions graves ou même la mort de l'enfant.

Consulter les instructions figurant dans le manuel du véhicule pour l'utilisation des sièges-auto pour enfants.

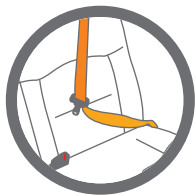

 **Pour ancrer le siège-auto au siège, NE JAMAIS utiliser une ceinture de sécurité 2 points. Utiliser uniquement des ceintures de sécurité 3 points.**

Respecter les normes en vigueur du pays.

Pour ancrer ce siège-auto au siège, NE JAMAIS utiliser une ceinture de sécurité 2 points.

Adapté uniquement pour l'utilisation dans les véhicules dotés de ceinture de sécurité 3 points statique ou à enrouleur, homologuée conformément au Règlement UN/ECE N° 16 ou à d'autres standards équivalents. Ne jamais utiliser ce siège-auto sur un siège passager avant équipé d'un airbag frontal actif.

## INSTALLATION DANS LE VÉHICULE

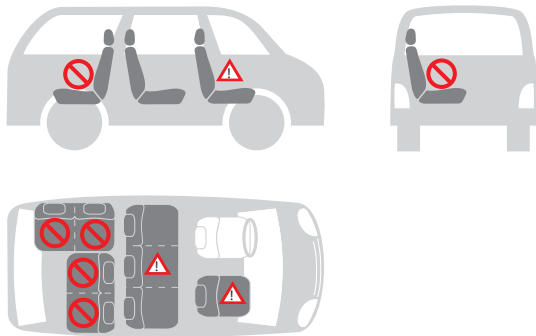
1.1 Avec ceinture de sécurité du véhicule 3 points

**Vous pouvez installer le siège-auto de la manière suivante:**

dans le sens de la marche	non
dans le sens inverse de la marche	oui
avec ceinture 2 points	non 1)
avec ceinture 3 points	oui 2)
sur le siège passager avant	oui 3)
sur le siège arrière latéral	oui
sur le siège arrière central	non 4)



1) L'utilisation d'une ceinture 2 points augmente le risque de lésions à l'enfant en cas d'accident.

2) La ceinture de sécurité doit être approuvée ECE R 16 ou autres standards équivalents.

3) Ne pas utiliser sur un siège passager avant équipé d'un airbag frontal actif.

4) Peut être utilisé si le siège central du véhicule est équipé d'une ceinture 3 points.

## 2. PROTECTION DE L'ENFANT

### 2.1 Protéger l'enfant en utilisant le réducteur



**Pour la protection de votre enfant**

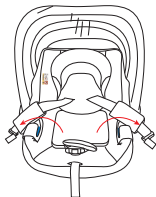

Le réducteur assure un plus grand soutien à votre enfant pendant les premiers mois.

Le réducteur sert à garantir un plus grand confort aux jeunes enfants.

- Assurer toujours l'enfant avec la ceinture lorsqu'il est placé dans le siège-auto.
- Ne jamais laisser l'enfant sans surveillance dans le siège-auto lorsqu'il est placé sur des surfaces élevées (par exemple des tables, etc).
- Éviter que la partie finale de la sangle finisse dans des parties en mouvement (par exemple des portes automatiques, des escalators, etc.).
- Attention ! Les parties en plastique du siège-auto peuvent chauffer au soleil, en provoquant des brûlures à l'enfant. Protéger le siège-auto contre les sources de chaleur excessives, en le couvrant par exemple avec un revêtement léger.
- Le siège-auto a une seule position d'installation à bord du véhicule, en laissant l'enfant toujours semi-incliné.
- En cas de longs trajets, faire des arrêts fréquents. L'enfant se fatigue très facilement. Éviter de laisser trop longtemps l'enfant dans le siège-auto.

## UTILISATION DU SIÈGE-AUTO

**2.2 Régler la poignée (fig. 1)**

(A) Pour l'utilisation dans la voiture et pour le transport

(B) Pour placer l'enfant dans le siège

(C) Pour l'utilisation comme transat, avec le mouvement à bascule bloqué

Pour régler la anse dans les différentes positions, appuyer simultanément les boutons des deux côtés et tourner la anse. La anse se bloquera en position.

**ATTENTION!**

S'assurer toujours que la poignée du siège auto soit bloquée dans la position verticale de transport avant de soulever le siège auto.

Un clic indiquera lorsque la anse est bien bloquée en position verticale de transport.

**2.3 Desserrer les bretelles (fig 2)**

Appuyer sur le bouton de réglage (placé à l'avant du siège) et tirer simultanément sur les deux bretelles pour détendre le harnais.

**2.4 Régler l'appui-tête (fig.3)**

Un appui-tête correctement réglé garantit la position optimale à l'enfant assis dans le siège-auto.

L'appui-tête doit être placé de façon à ce que les bretelles soient au même niveau ou légèrement au-dessus des épaules de l'enfant.

**Pour régler l'appui-tête et les bretelles:**

Ouvrir le compartiment de rangement des instructions (fig. 3) en pressant le levier sur le dossier, sous le passant de la ceinture pectorale.

Tirer le levier de réglage du harnais vers le haut (1) et, en même temps, faire glisser vers le haut ou vers le bas le dispositif de réglage (fig. 4) jusqu'à ce que les ceintures pectorales se trouvent à la bonne hauteur (fig. 5).

Relâcher le levier de réglage pour bloquer le dispositif de réglage dans la nouvelle position.

S'assurer que les ceintures pectorales sont bien bloquées et se trouvent dans la bonne position.

**2.5 Assurer l'enfant avec le harnais (fig. 6)**

Desserrer les bretelles.

Appuyer sur le bouton rouge de la boucle centrale pour décrocher les bretelles et

## UTILISATION DU SIÈGE-AUTO

les positionner de chaque côté du siège auto.

Installer l'enfant dans le siège auto en s'assurant que le bas du dos repose bien au fond du siège et que le dos soit bien appuyé sur le dossier.

De façon à ce que l'enfant soit confortablement assis et bloqué par le harnais.

Faire glisser les bretelles sur les épaules de l'enfant.

En s'assurant que les bretelles soient à la même hauteur et placées juste au-dessus des épaules de l'enfant.

Unir les deux extrémités/languettes des bretelles, en formant un seul connecteur.

Insérer le connecteur dans la boucle centrale jusqu'à entendre un déclic (fig. 7).

S'assurer que les bretelles ne soient pas entortillées.

Régler les protections pectorales au centre des épaules de l'enfant.

### 2.6 Tendre le harnais (fig. 8)

Tirez la sangle de réglage du harnais, de manière à le serrer correctement contre le corps de l'enfant. Si le harnais est bien serré, l'espace entre ce dernier et l'enfant ne doit pas dépasser l'épaisseur d'un doigt.

**IMPORTANT !** Tirer l'extrémité de la sangle de réglage vers l'extérieur, non vers le haut ou vers le bas.

Durant le transport (notamment lorsque le siège-auto n'est pas à bord du véhicule), la sangle de réglage doit être replacée dans le compartiment de rangement de la sangle.



**Vérifier que l'enfant est correctement assuré avec le harnais**

### 2.7 Pour garantir la sécurité de l'enfant, contrôler que...

- Les bretelles sont correctement ajustées par rapport aux épaules de l'enfant.
- Les bretelles ne sont pas torsadées.
- Les languettes sont bien accrochées dans la boucle du harnais
- Les bretelles sont correctement tendues : l'espace entre le harnais et l'enfant ne doit pas dépasser l'épaisseur d'un doigt.

## INSTALLATION DU SIÈGE-AUTO

### 2.8 Positionner la capote pare-soleil (fig 9)

La capote pare-soleil est facilement réglable.

Elle permet à l'enfant de se reposer tranquillement tout en le protégeant contre les rayons du soleil.

Ouvrir : tirer le bord en plastique de la capote.

Fermer : pousser le bord à l'arrière, dans la position initiale.

### 3. INSTALLATION À BORD DU VÉHICULE (fig. 10, 11 ,12)

**Pour fixer le siège-auto à l'aide de la ceinture de sécurité à 3 points du véhicule, agir comme suit :**

Passer la ceinture de sécurité horizontale (abdominale) de la voiture dans les deux passants de la ceinture (1) et la boucler (2).

Passer la ceinture de sécurité diagonale (pectorale) du véhicule autour du dossier du siège-auto, en l'introduisant dans le passant de la ceinture diagonale (3).

Si la ceinture de sécurité du véhicule est trop courte, régler sa hauteur sur la position la plus basse. Si elle est toujours trop courte, essayer sur un autre siège.

#### AVERTISSEMENTS:

- NE PAS utiliser d'autres parcours pour fixer la ceinture de sécurité. Pour l'assistance, contacter notre service après-vente.
- NE PAS utiliser une ceinture de sécurité à 2 points d'ancrage pour fixer ce dispositif de retenue pour enfants.
- Ce siège auto doit toujours et seulement être positionné dans le sens contraire de la marche sur un siège tourné face à la route.
- S'assurer que l'enfant soit correctement installé avec le harnais de retenue et que le siège auto soit bien fixé dans la voiture.

#### Vérifier l'installation correcte du siège-auto dans le véhicule

**Pour garantir la sécurité de l'enfant, contrôler que...**

- le siège-auto est installé de façon à ce que l'enfant soit tourné dans le sens inverse de la marche,
- le siège-auto est installé sur le siège passager avant uniquement si l'AIRBAG a été désactivé
- le siège-auto est fixé exclusivement avec une ceinture de sécurité 3 points,
- la partie de la ceinture abdominale passe dans les deux guidages bleus placés sur le siège-auto,
- la partie diagonale de la ceinture passe sur le dossier à travers le guidage de



## INSTALLATION DU SIÈGE-AUTO

- support bleu et le siège-auto,
- la ceinture du siège du véhicule est bien tendue et non entortillée ou enroulée.

### Base Next i-Size en option, vendue séparément

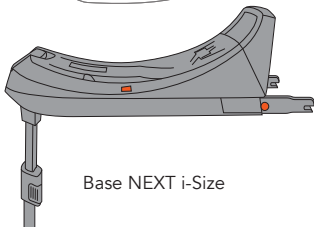
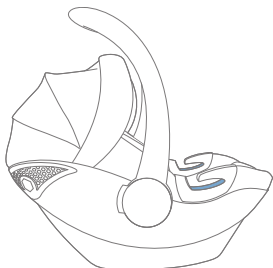

Base NEXT i-Size

## NETTOYAGE

La housse et les ceintures de sécurité peuvent être nettoyées à l'aide d'un chiffon propre, d'eau tiède et de savon.

Les parties en plastique peuvent être nettoyées à l'aide d'une solution d'eau tiède et d'un nettoyant délicat. Ne pas employer de nettoyants agressifs, tels que des solvants.



**Le siège-auto ne doit pas être utilisé sans le revêtement.**

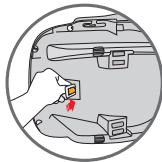
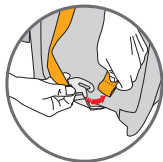

## Comment enlever le harnais

- Détacher la boucle du harnais (appuyer sur le bouton rouge).
- Détacher les bretelles pour les épaules du dispositif pour tendre la ceinture, positionné sur l'arrière du dossier.
- Extraire les deux ceintures à travers la coque et le revêtement et enlever les protections pectorales.
- Identifier l'anneau en métal fixé à la sangle sous le dispositif de retenue.
- Tourner l'anneau métallique et l'enlever à travers la coque et le rembourrage.

## GARANTIE CONVENTIONNELLE

Le contenu indiqué ci-dessous entrera en vigueur à partir du 01.01.2005 et substitue à tout titre et entièrement tout message antérieur concernant la garantie Foppa Pedretti S.p.A.

### GARANTIE CONVENTIONNELLE

Foppa Pedretti S.p.A. ayant siège à Grumello del Monte (Italie) via Volta 11, garantit directement au consommateur ce produit, neuf de fabrication et sans défauts de matériaux, de projet et de fabrication et qu'il est conforme aux caractéristiques qu'elle déclare. La présente garantie conventionnelle est valable dans tous les pays membres de l'union européenne, elle n'exclut ni ne limite les droits du consommateur conformément aux normes impératives en vigueur en ce qui concerne le vendeur du Produit.

Pour bénéficier de cette garantie conventionnelle, le Consommateur devra ramener le Produit défectueux au vendeur, en lui présentant la preuve de l'achat du produit sur lequel il résulte d'une façon lisible l'adresse du vendeur, la date de l'achat du produit, tampon et signature du vendeur et l'indication du produit même ou dans l'alternative, le ticket de caisse, non modifié sur lequel résultent clairement les mêmes informations.

La garantie conventionnelle du producteur a une validité de douze (12) mois à partir de la date de l'achat du produit. Pendant cette période Foppa Pedretti S.p.A. réparera ou substituera, selon son jugement, le produit défectueux.

La garantie conventionnelle est accordée à l'acheteur final du produit (consommateur) et n'exclut ni ne limite les droits impératifs du consommateur même, comme prévus par la loi et/ou les droits que le consommateur peut vanter contre le vendeur/revendeur du produit.

### EXCLUSIONS DE LA GARANTIE CONVENTIONNELLE.

La garantie conventionnelle exclut les dommages apportés au produit quand les causes sont les suivantes : usage non conforme aux dispositions contenues sur le feuillet d'instructions d'utilisation et montage, chocs et chutes, exposition du produit à l'humidité ou à des conditions thermiques ou ambiants extrêmes ou changement brusque de ces conditions, corrosions, oxydation, modifications ou réparations du produit non autorisées, réparations avec l'utilisation de pièces de rechange non autorisées, usage impropre, mauvais ou manque d'entretien, entretien impropre par rapport à ce qui est indiqué sur le feuillet d'instructions d'utilisation et montage, montage incorrect, accidents, action de nourriture ou de boisson, action de produits chimiques, causes de force majeure.

Dans tous les cas Foppa Pedretti S.p.A. décline toute responsabilité quant aux dommages aux personnes et aux choses divers au produit, quand ces dommages ont pour cause la négligence des dispositions, recommandations et avertissements contenus dans le manuel ou dans l'alternative sur le feuillet d'instructions utilisation et montage qui accompagne chaque Produit destiné au propriétaire utilisateur (comme par exemple dans le cas des lits d'enfant: "Surveillez constamment l'enfant. Contrôler que les draps et les couvertures ne couvrent pas la tête de l'enfant...").

Foppa Pedretti S.p.A. décline en outre toute responsabilité quant aux dommages aux personnes et aux choses quand la rupture de ses produits est causée par la détérioration des composants du Produit sujets à l'usure. Sont considérés comme composants sujets à l'usure tous les composants en matière plastique.

Komponenten	s. 57
VERWENDUNG - WARNUNG	s. 58
Sicherstellungen vor der Ingebrauchnahme	s. 64
1. VERWENDUNG	s. 65
1.1 mit 3-Punkte-Sicherheitsgurt	s. 66
2. Das Kind in den Autositz setzen	s. 67
2.1 Verwendung des Sitzverkleinerers	s. 67
2.2 Einstellung des Bügels	s. 68
2.3 Lockern der Schultergurte	s. 68
2.4 Einstellung der Kopfstütze	s. 68
2.5 Verwendung der Vergurtung	s. 68
2.6 Straffen der Vergurtung	s. 69
2.7 Überprüfen des korrekten Anschnallens	s. 69
2.8. Verdeck	s. 69
3. DEN AUTOSITZ IM FAHRZEUG BEFESTIGEN	s. 70
Instandhaltung und Pflege des Autositzes	s. 72
VERTRAGSMÄSSIGE GARANTIE	s. 73

## KOMPONENTEN

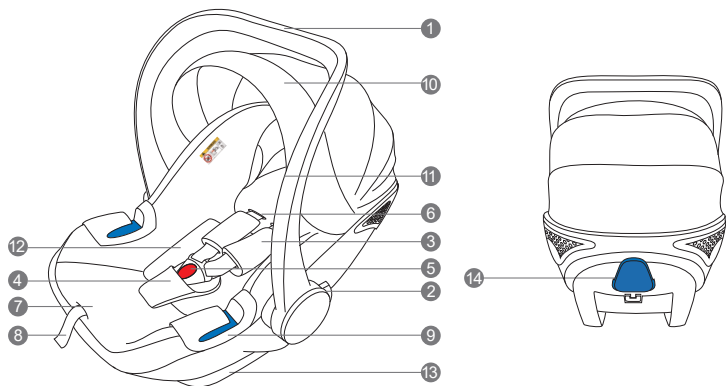

1. Trägerbügel
2. Einstellknopf am Tragebügel
3. Gurtzeughülle
4. Schützender Schrittgurt
5. Schnalle am Sitzgurt
6. Hosenträger
7. Einstellknopf
8. Verstellgurt
9. Schlaufe für den Sicherheits-Bauchgurt

10. Verdecks
11. Kopfstützkissen
12. Sitzkissen
13. Schale
14. Schlaufe für den Sicherheits-Brustgurt

## GEBRAUCHSKATEGORIEN

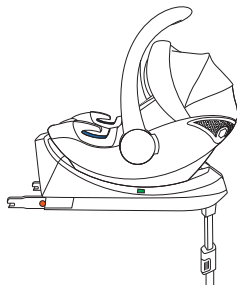
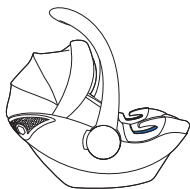

AUTO-KINDERSITZ Next i-Size	AUTO-KINDERSITZ Next i-Size mit Unterbau i-Size
<p>Der Auto-Kindersitz Next i-Size wird im Auto mit dem Drei-Punkt-Sicherheitsgurt befestigt.</p>	<p>Der Auto-Kindersitz Next i-Size wird am Unterbau Next i-Size eingehängt und am Autositz mit den ISOFIX-Verbindern befestigt.</p> <p>Konsultieren Sie die Gebrauchsanweisung des Unterbaus Next i-Size für den korrekten Einbau ins Auto.</p>

## Warnhinweise

1. Das ist eine Rückhaltevorrchtung für Babys „i-Size“ mit Zulassung gemäß Verordnung Nr. 129, um auf Fahrzeugsitzen verwendet zu werden, die nach den Angaben des Fahrzeugherstellers in der Gebrauchsanweisung des Fahrzeugs mit „i-Size kompatibel“ gezeichnet sind.
2. Wenden Sie sich im Zweifelsfall an den Hersteller der Rückhaltevorrchtung oder an den Händler.



**WICHTIG:** Der Auto-Kindersitz Next i-Size ist gemeinsam mit dem Unterbau Next i-Size ein Rückhaltesystem i-Size mit Zulassung gemäß der Verordnung ECE R129 für Babys mit einer Körpergröße zwischen 40 und 80 cm und maximal 13 kg Gewicht.

**WICHTIG**

Lesen Sie alle Anweisungen in dieser Bedienungsanleitung aufmerksam durch und beachten Sie das Handbuch des Fahrzeugs in Bezug auf die Kinderrückhaltesysteme. Sie müssen die Anweisungen verstanden haben. Installieren und verwenden Sie den Sitz wie in der Bedienungsanleitung beschrieben. Eine falsche Anwendung kann die Sicherheit beeinträchtigen oder zu schweren Verletzungen oder Tod Ihres Kindes führen. Diese Gebrauchsanweisung muss im entsprechenden Fach des Auto-Kindersitzes während der Dauer des Gebrauchs für künftiges Nachschlagen aufbewahrt werden.

**WICHTIG**

- Bei eventuell bestehenden Gesundheitsproblemen von Säuglingen mit niedrigem Geburtsgewicht und Frühgeborenen fragen Sie immer einen Mediziner oder das spezialisierte Krankenhauspersonal, ob der Kinderautositz geeignet ist, bevor Sie das Krankenhaus verlassen oder das Rückhaltesystem verwenden.
- **ACHTUNG! Den Auto-Kindersitz NEXT i-Size NUR ENTGEGEN DER FAHRRICHTUNG DES FAHRZEUGS einbauen.**
- Next i-Size kann auf dem Unterbau NEXT i-Size auf Sitzen verwendet werden, die nach den Angaben des Fahrzeugherstellers in der Gebrauchsanweisung des Fahrzeugs mit i-Size kompatibel sind.
- Verfügt das Fahrzeug über keinen i-Size-Sitz, ist der Einbau auf ISOFIX-Sitzen der Fahrzeuge gestattet, die auf der beiliegenden Liste aufgeführt sind. Diese Liste kann auch auf der Webseite [www.foppapedretti.it](http://www.foppapedretti.it) abgerufen werden.
- Der Auto-Kindersitz NEXT i-Size allein kann auch nur mit dem Drei-Punkt-Sicherheitsgurt des Fahrzeugs, statisch oder mit Aufrollvorrichtung, mit Zulassung gemäß Verordnung UN/ECE Nr. 16 oder anderen äquivalenten Standards eingebaut werden.
- Überprüfen Sie vor dem Kauf, ob der Kindersitz mit Ihrem Fahrzeug kompatibel ist. Wenden Sie sich im Zweifelsfall an den Hersteller des Auto-Kindersitzes oder an den Händler.

## WARNUNG

- Installieren Sie den Sitz nur auf Sitze, die in Fahrtrichtung ausgerichtet sind. Laut Statistik sind für Kinder die Rücksitze eines Wagens sicherer als die Vordersitze
- Verwenden Sie KEINE Kinderautositze, die aufgrund eines Unfalls unter schweren Belastungen standen. Unfälle können zu nicht sichtbaren inneren Brüchen führen.
- Stellen Sie sicher, dass sich bewegliche Objekte wie Gepäck oder Bücher im Wageninneren nicht bewegen können. Sie können zu Verletzungen bei einem Unfall führen.
- Die festen Elemente und die Plastikteile der Sicherheitsvorrichtung für Kinder müssen so positioniert und montiert werden, dass Sie sich unter normalen Fahrtbedingungen nicht unter einen bewegliche Sitz oder in die Fahrzeughür verkeilen können.
- Entfernen Sie die Etiketten NICHT vom Kindersitz. Diese Etiketten enthalten
- wichtige Informationen.
- Verwenden Sie den Kindersitz NICHT, wenn Teile fehlen oder beschädigt sind.
- Verwenden Sie den Sitzgurt oder die Sicherheitsgurte nicht, wenn diese beschädigt sind oder Verschleißspuren zeigen.
- Führen Sie KEINE Veränderungen am Kindersitz durch.
- Bauen Sie diesen Kindersitz NICHT auseinander, außer wie in dieser Anleitung beschrieben.
- Verwenden Sie KEINE Kinderautositze, die aufgrund eines Unfalls unter schweren Belastungen standen. Unfälle können zu nicht sichtbaren inneren Brüchen führen.
- Ersetzen Sie das Futter oder den Sitzgurt NICHT durch ein Futter oder einen Sitzgurt, die nicht vom Hersteller empfohlen wurden, da dies die Funktion des Kindersitzes direkt beeinflussen kann.
- Kaufen Sie NIEMALS einen Kinderautositz aus zweiter Hand, dessen Geschichte Sie nicht kennen.
- Stellen Sie sicher, dass der Sitz nicht in einem beweglichen oder klappbaren Sitz stecken bleibt oder in der Wagentür feststeckt.
- NICHT in Konfigurationen verwenden, die in diesem Handbuch nicht aufgeführt werden.



**WARNUNG**

- Verwenden Sie NIEMALS eine 2-Punkt-Sicherheitsgurt, um den Sitz auf dem Autositz zu befestigen.
- Verwenden Sie KEINEN anderen Gurtverlauf als den in dieser Bedienungsanleitung aufgeführten.
- Lassen Sie das Kind mit dem Kinderrückhaltesystem NICHT spielen oder es verändern.
- Prüfen Sie immer, dass das Rückhaltesystem und der Sitzgurt korrekt geschlossen sind, bevor Sie das System verwenden.
- Verwenden Sie den Kinderautositz NICHT auf einem Autositz, der mit einem aktiven Airbag ausgestattet ist, wenn der Fahrzeughersteller nicht angegeben hat, dass dies sicher sei.
- Dieses Rückhaltesystem muss immer am Autositz befestigt sein, auch wenn es nicht verwendet wird. Im Falle eines Unfalls oder bei plötzlicher Bremsung kann ein nicht befestigter Sitz zu Verletzungen anderer Passagiere führen.
- Stellen Sie sicher, dass sich bewegliche Objekte wie Gepäck oder Bücher im Wageninneren nicht bewegen können. Sie können zu Verletzungen bei einem Unfall führen.
- Lassen Sie das Kind NIEMALS unbeaufsichtigt im Wagen, auch nicht für einen kurzen Moment.
- Nehmen Sie das Kind während der Fahrt NIEMALS aus dem Sitz.
- Verwenden Sie dieses Rückhaltesystem für Kinder NIEMALS ohne den Bezug.
- HITZE! Decken Sie den Sitz ab, wenn er direktem Sonnenlicht ausgesetzt ist.
- Teile des Sitzes können sich stark erwärmen und zu Hautverletzungen beim Kind führen. Kontrollieren Sie immer die Oberflächen, bevor Sie das Kind in den Sitz setzen.
- Verwenden Sie KEINE anderen der Last ausgesetzten Kontaktpunkte als jene, die in den Gebrauchsanweisungen beschrieben und auf der Sicherheitsvorrichtung markiert sind.
- Die festen Elemente und die Plastikteile der Sicherheitsvorrichtung für Kinder müssen so positioniert und montiert werden, dass Sie sich unter normalen Fahrtbedingungen nicht unter einen bewegliche Sitz oder in die Fahrzeughür verkeilen können.
- Halten Sie alle Gurte unter Spannung, die zur Befestigung der Sicherheitsvorrichtung an den Wagen verwendet werden, und stellen Sie die

**WARNUNG**

Rückhaltgurte für das Kind ein. Der Sicherheitsgurt darf sich auf keinen Fall verdrehen.

- Wichtig. Stellen Sie sicher, dass der Bauchgurt des Sitzgurts so weit wie möglich unten sitzt, um das Becken des Kindes zu schonen.
- Verwenden Sie dieses Rückhaltesystem NIEMALS mit einer Basis, die nicht vom Hersteller empfohlen wurde.
- Stellen Sie IMMER sicher, dass der Gurt des Wagens, die Gurte des Kinderrückhaltesystems sowie der Sitzgurt des Kinderautositzes nicht verdreht sind.
- Lassen Sie das Kind NIEMALS im Sitz, wenn der Sitzgurt nicht korrekt eingehängt ist.
- Lassen Sie Ihr Kind NIEMALS für eine längere Zeit im Kindersitz sitzen.
- Stellen Sie den Kinderautositz IMMER entgegen der Fahrtrichtung ab.
- Stellen Sie den Kinderautositz NIEMALS in Fahrtrichtung ab.
- Verwenden Sie KEINE anderen Gurtverläufe als die in dieser Anleitung angegebenen.
- STELLEN SIE SICHER, dass alle klappbaren/beweglichen Sitze korrekt verriegelt sind.
- ALLE Fahrzeugpassagiere müssen korrekt mit den Sicherheitsgurten angeschnallt sein. Passagiere ohne Sicherheitsgurt können im Falle eines Unfalls andere Passagiere verletzen.
- STELLEN SIE IMMER SICHER, dass der Tragebügel des Kinderautositzes auf die vertikale Position gestellt und blockiert ist, bevor Sie das Kind in den Sitz setzen.
- Stellen Sie den Kinderautositz oder ein Kinderrückhaltesystem NIEMALS in der Nähe von Kanten erhöhter Oberflächen oder auf weichen Oberflächen wie Kissen oder Matratzen ab. Der Sitz kann herunterfallen und zu schweren Verletzungen oder Tod führen.
- Verwenden Sie den Kinderautositz NIEMALS in Einkaufswägen.
- Wenn Sie Fragen in Bezug auf die Installation und korrekte Verwendung des Sitzes haben, kontaktieren Sie den Hersteller der Sicherheitsvorrichtung für Kinder.
- Ziehen Sie die Rücksitze immer vor, auch wenn die Straßenverkehrsordnung eine Montage auf dem Vordersitz erlaubt.

## WARNUNG

- Prüfen Sie immer, dass sich keine Reste von Lebensmitteln oder ähnlichem auf der Schnalle befinden.
- Im Winter sollte das Kind keine zu voluminöse Kleidung tragen, während es im Sitz sitzt.

## KONTROLLEN VOR DER ERSTEN ANWENDUNG

### **Prüfen Sie, dass:**

- Der Sitzgurt nicht beschädigt ist und keinen Verschleiß zeigt

### **Prüfen Sie, dass das Kind in die folgende Gruppe gehört:**

- Sein Gewicht liegt zwischen 0-13 kg

### **Installieren Sie das Kinderrückhaltesystem entgegen der Fahrtrichtung in einer sicheren Position im Fahrzeug:**

- Nur auf Sitze, die in Fahrtrichtung ausgerichtet sind
- Der Tragebügel muss in der in diesem Handbuch angezeigten Position verriegelt sein.
- Der Sitz muss entgegen der Fahrtrichtung ausgerichtet sein
- Falls ein Airbag vorhanden ist, muss der Airbag DEAKTIVIERT werden
- Verwenden Sie nur Gurte mit 3 Fixpunkten, um den Sitz zu befestigen
- Die Gurte dürfen nicht verdreht sein
- Der Gurtverlauf muss korrekt sein
- Befestigung am Autositz

### **Sichern Sie das Kind korrekt im Sitz:**

- Die Hosenträger müssen auf die korrekte Höhe eingestellt sein
- Die Gurte sind nicht verdreht
- Der Bauchgurt befindet sich in niedriger

## BEFESTIGUNG IM FAHRZEUG

### 1. VERWENDUNG IM FAHRZEUG



 **DEN AUTOSITZ KEINESFALLS AUF EINEM MIT AIRBAG AUSGESTATTETEN BEIFAHRERSITZ VERWENDEN.**

Gefahr! Beim Aufgehen kann der Airbag den Autositz treffen und dem Kind schwere Verletzungen zufügen oder es sogar töten.

Beachten Sie die Anweisungen, die im Bedienungshandbuch Ihres Fahrzeugs für die Verwendung von Autositzen für Kinder angegeben sind.

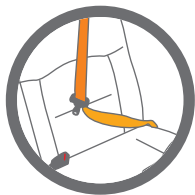

 **NIEMALS einen 2-Punkte-Sicherheitsgurt zur Verankerung des Autositzes am Beifahrersitz verwenden.**

**Nur 3-Punkte-Sicherheitsgurte verwenden..**

Beachten Sie die in Ihrem Land geltenden Vorschriften.

NIEMALS einen 2-Punkte-Sicherheitsgurt zur Verankerung dieses Autositzes am Beifahrersitz verwenden. Dieser Autositz ist nur für den Einsatz in Fahrzeugen mit statischen 3-Punkte-Sicherheitsgurten oder Gurtaufrollvorrichtung geeignet, die gemäß der UN/ECE-Regelung Nr. 16 oder anderen entsprechenden Standards zugelassen wurden. Verwenden Sie diesen Autositz niemals auf einem vorderen mit aktiviertem Frontal-Airbag ausgestatteten Beifahrersitz.

## BEFESTIGUNG IM FAHRZEUG

## 1.1 Mit 3-Punkte-Sicherheitsgurt

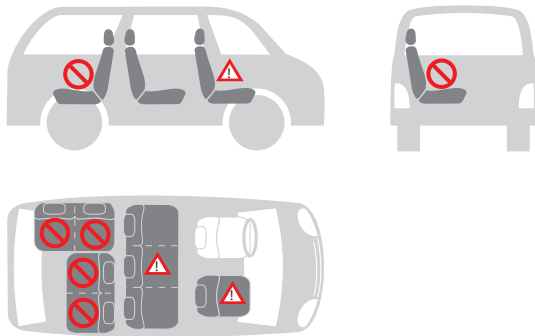

Sie können den Autositz wie folgt befestigen:

in Fahrtrichtung	nein
entgegen der Fahrtrichtung	ja
mit 2-Punkte-Sicherheitsgurt	nein 1)
mit 3-Punkte-Sicherheitsgurt	ja 2)
auf dem vorderen Beifahrersitz	ja 3)
auf einem seitlichen Beifahrersitz hinten	ja
auf dem mittleren Beifahrersitz hinten	nein 4)



1) Die Verwendung eines 2-Punkte-Gurts erhöht das Verletzungsrisiko des Kindes bei einem Unfall.

2) Der Sicherheitsgurt muss ECE R 16 oder von anderen entsprechenden Standards zugelassen sein.

3) Den Autositz nicht auf einem vorderen mit aktiviertem Frontal-Airbag ausgestatteten Beifahrersitz verwenden.

4) Er kann auf dem mittleren Beifahrersitz des Fahrzeugs verwendet werden, wenn dieser mit einem 3-Punkte-Gurt ausgestattet ist.

## 2. SCHUTZ DES KINDES

### 2.1 Schutz des Kindes durch Verwendung des Sitzverkleinerers



#### Zum Schutz Ihres Kindes

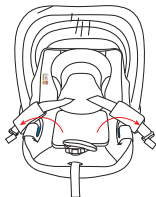

Der Sitzverkleinerer gibt Ihrem Kind in den ersten Monaten mehr Halt.

Der Sitzverkleinerer wird benötigt, um kleinen Kindern mehr Komfort zu gewährleisten.

- Das Kind immer mit dem Gurt sichern, wenn es sich im Autositz befindet.
- Das Kind im Autositz niemals unbeaufsichtigt lassen, wenn dieser auf hoch gelegenen Flächen abgestellt ist (z.B. auf Tischen, etc.).
- Verhindern, dass das Gurtende zwischen bewegliche Teile gerät (z.B. in Automattüren, Rolltreppen, etc.).
- Achtung! Die Plastikteile des Autositzes können sich in der Sonne erwärmen und dem Kind Verbrennungen zufügen. Den Autositz, z.B. durch Bedecken mit einer leichten Hülle, vor starken Wärmequellen schützen.
- Der Autositz hat eine einzige Befestigungsposition im Auto, in der sich das Kind immer in halb geneigter Lage befindet.
- Legen Sie bei längeren Fahrten häufige Pausen ein. Das Kind wird sehr leicht müde. Vermeiden Sie es, das Kind zu lange im Autositz zu lassen.

## BEFESTIGUNG DES AUTOSITZES IM FAHRZEUG

### 2.2. Einstellung des griffs (Abb. 1)

- (A) Für den Gebrauch im Fahrzeug und für den Transport.
- (B) Um das Baby in den Kindersitz zu setzen.
- (C) Zum Gebrauch als Liege mit gesperrter Wiegebewegung.

Zur Einstellung der unterschiedlichen Positionen des Tragebügels drücken Sie die Tasten auf beiden Seiten gleichzeitig und drehen den Tragebügel. Der Tragebügel verriegelt sich in der jeweiligen Position.

### ACHTUNG

Stellen Sie immer sicher, dass der Tragebügel des Sitzes auf die vertikale Transportposition gestellt und verriegelt ist, bevor Sie den Sitz anheben. Mit einem Klick wird angezeigt, dass der Tragebügel korrekt in vertikaler Transportposition verriegelt wurde.

### 2.3 lockern der schultergurte (Abb 2)

Drücken Sie den Einstellknopf, der sich auf der Rückseite des Sitzes befindet, und ziehen Sie gleichzeitig an beiden Hosenträgern, um den Sitzgurt zu lockern.

### 2.4 einstellung der kopfstütze (Abb.3)

Eine korrekt eingestellte Kopfstütze gewährleistet dem Kind im Autositz die optimale Position.

Die Kopfstütze muss so positioniert werden, dass sich die Schultergurte auf gleicher Höhe oder etwas oberhalb der Schultern des Kindes befinden.

### Einstellung der kopfstütze und schultergurte:

Das Fach der Gebrauchsanweisung (Abb. 3) durch Drücken des Hebels an der Rückenlehne unter dem Brustgurtschlitz öffnen.

Den Einstellhebel des Anschnallgurts (1) nach oben ziehen und gleichzeitig den Regler (Abb. 4) nach oben oder unten schieben, bis die Brustgurte auf korrekter Höhe sitzen (Abb. 5).

Den Einstellhebel auslassen, um den Regler in der neuen Position zu blockieren. Die korrekte Verriegelung und Position der Brustgurte sicherstellen.

### 2.5 das kind mit der vergurtung sichern (Abb. 6)

Die Schultergurte lockern.

Drücken Sie den roten Knopf auf der Schnalle in der Mitte, um die Hosenträger zu lösen und seitlich am Sitz abzulegen.



## BEFESTIGUNG DES AUTOSITZES IM FAHRZEUG

Setzen Sie das Kind in den Kinderautositz und stellen Sie sicher, dass der untere Rückenbereich korrekt auf dem Sitzunterteil und die Schultern auf dem Rückenteil ruhen. Auf diese Weise sitzt das Kind bequem und es wird vom Sitzgurt besser gesichert. Die Hosenträger müssen oberhalb der Schultern des Kindes verlaufen. Sicherstellen, dass sich die Schultergurte auf gleicher Höhe befinden und etwas oberhalb der Schultern des Kindes positioniert sind.

Die beiden Enden/Laschen der Schultergurte zusammenlegen, so dass ein einziges Verbindungsstück entsteht (Abb. 7).

Das Verbindungsstück in die zentrale Schnalle stecken bis ein Klicken zu hören ist. Sicherstellen, dass die Schultergurte nicht verdreht sind.

Die Brustschützer mittig über den Schultern des Kindes einstellen.

### 2.6 straffen der vergurtung (Abb. 8)

Spannen Sie die Gurte an, bis sie in Kontakt mit dem Körper des Kindes kommen. Eine korrekte Spannung ist dann gegeben, wenn der Abstand zwischen Sitzgurt und Kind nicht mehr als ein fingerbreit beträgt.

**WICHTIG!** Das Ende des Einstellgurts nach vorne ziehen, nicht nach oben oder nach unten ziehen.

Während des Transports (vor allem außerhalb des Autos) muss sich der Einstellgurt im Gurtfach befinden.

 **Überprüfen, dass das Kind richtig mit der Vergurtung gesichert ist.**

### 2.7 Zur Garantie der Sicherheit des Babys sicherstellen, dass...

- Die Schultergurte passend zur Höhe der Schultern des Babys eingestellt sind.
- Die Schultergurte nicht verdreht sind.
- Die Laschen in der Schnalle des Anschnallgurts korrekt befestigt sind.
- Die Schultergurte korrekt gespannt sind, der Freiraum zwischen Anschnallgurt und Baby darf nicht mehr als eine Fingerdicke betragen.

### 2.8 das sonnenverdeck positionieren (Abb. 9)

Das Sonnenverdeck lässt sich leicht einstellen.

Durch das Sonnenverdeck kann sich das Kind ausruhen und ist vor den Sonnenstrahlen geschützt.

Öffnen: Den Kunststoffrand des Verdecks ziehen.

Schließen: Den Rand zurück in Ausgangsposition schieben.

## BEFESTIGUNG DES AUTOSITZES IM FAHRZEUG

### 3. INSTALLAZIONE DEL SEGGIOLINO AUTO NEL VEICOLO (Abb. 10, 11, 12)

#### Zur Befestigung des Kindersitzes mit dem Drei-Punkt-Sicherheitsgurt des Fahrzeugs folgendermaßen vorgehen:

Den waagrechten Sicherheitsgurt (Bauchgurt) des Fahrzeugs durch beide Gurtschlitze (1) verlegen und die Schnalle (2) anschnallen.

Den diagonalen Sicherheitsgurt (Brustgurt) des Fahrzeugs um die Rückenlehne des Kindersitzes und durch den Schlitz des diagonalen Gurts (3) verlegen.

Ist der Sicherheitsgurt des Fahrzeugs zu kurz, muss die Höhe auf die niedrigste Position gestellt werden. Ist er immer noch zu kurz, versuchen Sie es auf einem anderen Sitz.

#### **ACHTUNG:**

- Verwenden Sie keine anderen Schlaufen zur Anbringung der Sicherheitsgurte. Kontaktieren Sie unseren Kundenservice, wenn Sie Hilfe benötigen.
- Verwenden Sie KEINE Sicherheitsgurte mit 2 Verankerungspunkten, um dieses Kinderrückhaltesystem zu befestigen.
- Dieser Kinderautositz muss stets in Richtung entgegen der Fahrtrichtung positioniert werden, auf einem Sitz, der in Fahrtrichtung ausgerichtet ist.
- Stellen Sie sicher, dass das Kind korrekt mit den Rückhaltegurten und dass der Kinderautositz sicher im Wagen befestigt wurde.

#### **Die richtige Befestigung des Autositzes im Fahrzeug überprüfen**

##### **Um die Sicherheit des Kindes zu gewährleisten, kontrollieren Sie, dass...**

- der Autositz so befestigt ist, dass das Kind entgegen der Fahrtrichtung sitzt,
- der Autositz nur dann auf dem vorderen Beifahrersitz befestigt wird, wenn dieser nicht über einen AIRBAG verfügt oder der AIRBAG nicht aktiviert ist,
- der Autositz ausschließlich mit einem 3-Punkte-Sicherheitsgurt befestigt ist,
- der Bauchgurt durch beide blauen auf dem Autositz befestigten Führungen läuft, der diagonale Teil des Gurts über den Rückenteil durch die blaue Verstärkungsführung und den Autositz läuft, der Sicherheitsgurt des Fahrzeugsitzes gut gespannt und nicht aufgerollt ist.

## BEFESTIGUNG DES AUTOSITZES IM FAHRZEUG

Unterbau Next i-Size optional, separat erhältlich

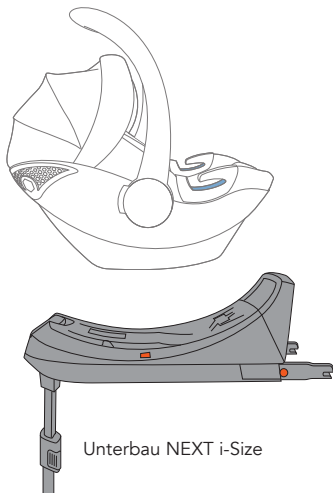

## REINIGUNG

Der Bezug und die Sicherheitsgurte können mit einem sauberen Tuch, lauwarmem Wasser und Seife gereinigt werden.

Die Kunststoffteile können mit einem milden Reinigungsmittel und lauwarmem Wasser gereinigt werden. Keine aggressiven Reinigungsmittel wie Lösungsmittel verwenden.



**Der Autositz darf nicht ohne Polsterung verwendet werden.**

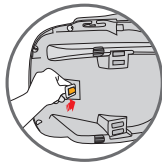
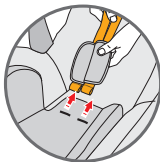
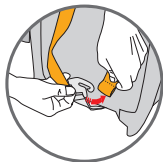

## Wie wird die Vergurtung entfernt

- Die Schnalle der Vergurtung enthaken (den roten Entriegelungsknopf drücken).
- Die Schultergurte aus der auf der Rückseite des Rückenteil befindlichen Haltevorrichtung lösen.
- Beide Gurte über die Schale und die Polsterung herausziehen und die Brustschützer abziehen.
- Den am Gurt unter der Haltevorrichtung befestigten Metallring ausfindig machen. Den Metallring drehen und ihn über die Schale und die Polsterung entfernen.

## VERTRAGSMÄSSIGE GARANTIE

Der unten angegebene Wortlaut tritt am 01.01.2005 in Kraft und ersetzt in jeder Weise und vollständig alle vorhergehenden Garant ie- Mitteilungen der Foppa Pedretti S.p.A.

### VERTRAGSMÄSSIGE GARANTIE

Foppa Pedretti S.p.A. mit Sitz in Grumello del Monte (Italien) Via Volta 11, gewährleistet dem Verbraucher direkt, dass dieser fabrikneue Artikel keine Materialmängel in der Entwicklung und Herstellung aufweist und mit den vom Hersteller angegebenen Eigenschaften übereinstimmt.

Die vorliegende Garantie ist in allen Mitgliedstaaten der Europäischen Gemeinschaft gültig und schließt die gemäß den zwingenden Gesetzesnormen gültigen Verbraucherrechte weder aus noch werden diese dadurch eingeschränkt.

Um die vorliegende Garantie in Anspruch nehmen zu können, muss der Verbraucher den fehlerhaften Artikel an den Verkäufer zurücksenden und dabei einen Kaufbeleg vorlegen auf dem die Adresse des Verkäufers, das Kaufdatum mit Stempel und Unterschrift des Verkäufers zu erkennen ist, sowie die eigentliche Artikelbezeichnung, alternativ gilt auch der unveränderte Kassenbon auf dem die genannten Angaben klar zu erkennen sind.

Die vertragsmäßige Garantie des Herstellers hat eine Gültigkeit von zwölf (12) Monaten ab Kaufdatum. Während dieser Zeit repariert oder ersetzt Foppa Pedretti S.p.A. das fehlerhafte Teil nach eigenem Ermessen.

Die vertragsmäßige Garantie wird dem Endabnehmer des Produktes (Verbraucher) gewährleistet und schließt die gemäß den zwingenden Gesetzesnormen gültigen Verbraucherrechte weder aus noch werden diese dadurch eingeschränkt, gleiches gilt für Rechte, die der Verbraucher gegenüber dem Verkäufer des Produktes geltend machen kann.

### AUSSCHLIESSUNGEN VON DER VERTRAGSMÄSSIGEN GARANTIE.

Die vertragsmäßige Garantie gilt nicht für Schäden am Produkt, die durch folgendes hervorgerufen werden:

Nicht in den Gebrauchsanweisungen vorgesehener Gebrauch und Montage, Stöße und Stürze, Aussetzung extremer Raum- und Witterungsverhältnisse oder Feuchtigkeit oder plötzliche Veränderungen der Bedingungen, Korrosion, Oxidation, unerlaubte Veränderungen oder Reparaturen, Reparaturen mit unzulässigen Ersatzteilen, unsachgemäßer Gebrauch, schlechte oder fehlende Instandhaltung, unsachgemäße Instandhaltung oder nicht den Anweisungen entsprechend, unsachgemäße Montage, Unfälle, Auswirkungen von Lebensmitteln und Getränken, Auswirkungen von chemischen Produkten, höhere Gewalt.

In jedem Fall übernimmt Foppa Pedretti S.p.A keine Verantwortung für Schäden an Personen oder Sachen, die nicht vom Produkt hervorgerufen werden, sondern durch Nachlässigkeit gegenüber den Vorschriften, Empfehlungen, Anweisungen, die im Handbuch enthaltenen sind oder alternativ in der „Anleitung zum Gebrauch und zur Montage“, welche jedem Produkt anliegen und für den Besitzer/Benutzer bestimmt sind. (beispielsweise im Fall des Kinderbettchens: "Lassen Sie das Kind nicht unbeaufsichtigt. Achten Sie darauf, dass keine Laken oder Decken den Kopf des Kindes bedecken...").

Foppa Pedretti S.p.A. übernimmt keine Verantwortung für Schäden an Personen oder Sachen, wenn die Beschädigung der Produkte durch eine Abnutzung der verschleißenden Produktbestandteile hervorgerufen wird. Als Verschleißteile gelten alle Bestandteile aus Plastik.

Componentes de la silla de coche	PAG 75
USO - ADVERTENCIAS	PAG 76
Verifique antes de usar	PAG 82
1. USO	PAG 83
1.1 Con cinturón de 3 puntos	PAG 84
2. Colocar al bebé en la silla de coche	PAG 85
2.1 Uso del reductor	PAG 85
2.2 Regular el asa	PAG 86
2.3 Aflojar los tirantes	PAG 86
2.4 Regular el apoyacabezas	PAG 86
2.5 Uso del arnés	PAG 86
2.6 Tensar el arnés	PAG 87
2.7 Comprobación del correcto enganche	PAG 87
2.8. Capota	PAG 87
3. INSTALAR LA SILLA EN EL VEHÍCULO	PAG 88
Mantenimiento y cuidado de la silla	PAG 90
GARANTÍA CONVENCIONAL	PAG 91

## COMPONENTES DE LA SILLA DE COCHE

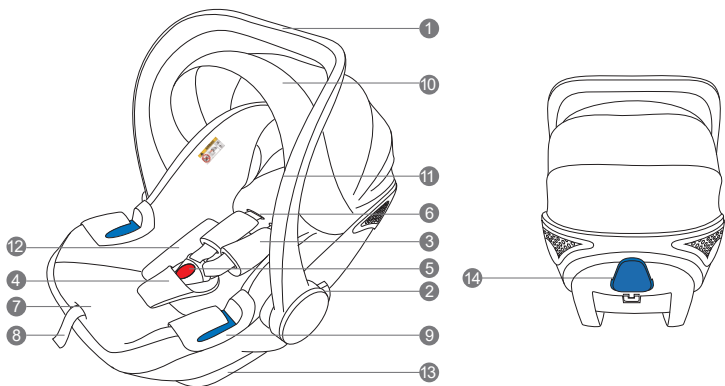

1. Manilla
2. Botón de regulación manilla
3. Protege arnés
4. Acolchado de la hebilla
5. Hebilla del arnés
6. Tirantes
7. Botón regulador
8. Correa de regulación
9. Pasador guía para el cinturón de seguridad abdominal

10. Capota
11. Cojín reposacabeza
12. Cojín reductor
13. Bastidor
14. Pasador guía para el cinturón de seguridad pectoral

## CATEGORÍAS DE USO

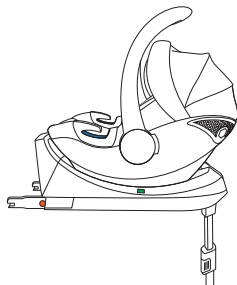
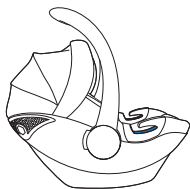

SILLA DE COCHE Next i-Size	SILLA DE COCHE Next i-Size con base i-Size
La silla de coche Next i-Size se fija en el coche con el cinturón de seguridad de 3 puntos.	La silla de coche Next i-Size se engancha en la base Next i-Size y se fija al asiento del coche con los conectores ISOFIX. Consulte el manual de instrucciones de la base Next i-Size para la correcta instalación en el coche.

## Advertencias

1. Este es un dispositivo de retención para niños "i-Size" homologado en virtud del Reglamento n.º 129 para ser utilizado en los asientos de vehículos "compatibles i-Size" tal y como lo indican los fabricantes de coches en el manual de uso del vehículo.
2. En caso de dudas consulte al fabricante del dispositivo de retención o al distribuidor.



**IMPORTANTE:** la silla de coche Next i-Size, junto con la Base Next i-Size, es un sistema de retención i-Size homologado en virtud del Reglamento ECE R129 para niños con una altura comprendida entre los 40 y los 80 cm y peso máximo de 13 kg.



## ADVERTENCIAS

### IMPORTANTE

Lea atentamente todas las instrucciones que contiene este manual y las del vehículo relativas a los dispositivos de retención para niños. Asegúrese de haberlas comprendido. Instale y use la silla tal y como se describe en el manual de instrucciones. El incumplimiento de estas instrucciones puede comprometer la seguridad, o causar graves lesiones o la muerte de su hijo. Estas instrucciones de uso deben guardarse en el compartimento de la silla de coche durante el periodo de uso para futuras referencias.

### IMPORTANTE

- En caso de eventuales problemas de salud inherentes a los recién nacidos con poco peso y a los niños prematuros consulte en todo caso con los médicos o con el personal hospitalario personalizado sobre la idoneidad del uso de la silla de coche antes de salir del hospital o de utilizar el dispositivo de retención.
- **¡ATENCIÓN! Coloque la silla de coche NEXT i-Size EXCLUSIVAMENTE en SENTIDO CONTRARIO al DE LA MARCHA DEL VEHÍCULO.**
- Next i-Size puede colocarse sobre la base NEXT i-Size en asientos i-Size compatibles tal y como lo indica el fabricante en el manual del vehículo.
- Si el vehículo utilizado no dispone de un asiento i-Size, la silla puede colocarse en los asientos ISOFIX de los vehículos indicados en la Lista de vehículos adjunta o accesible a través del sitio [www.foppapedretti.it](http://www.foppapedretti.it).
- La silla de coche NEXT i-Size también puede colocarse sola utilizando exclusivamente el cinturón de seguridad de 3 puntos del vehículo, estático o enrollable, homologado en virtud del Reglamento UN/ECE n.º 16 u otros estándares equivalentes.
- Antes de comprar la silla de coche compruebe que sea compatible con su coche. En caso de dudas consulte al fabricante de la silla de coche o al vendedor.

## ADVERTENCIAS

## ADVERTENCIAS

- Instale la silla exclusivamente en asientos orientados en el sentido de la marcha. Según las estadísticas los asientos posteriores del vehículo son más seguros para los niños respecto a los asientos delanteros.
- Como consecuencia de un accidente, la silla podría dejar de cumplir con los requisitos de seguridad debido a los daños sufridos, aunque no sean inmediatamente visibles y, por tanto, se recomienda cambiarla. El fabricante es el único que puede garantizar la conformidad con los requisitos de seguridad, siempre que se trate de un producto original.
- Asegúrese de que el equipaje o cualquier otro objeto que haya dentro del vehículo estén inmovilizados, para reducir el riesgo de posibles lesiones en caso de accidente.
- Los componentes rígidos y de plástico del dispositivo de retención infantil deben colocarse y fijarse de manera que no se queden encajados entre los asientos o en una puerta durante el uso diario del producto.
- NO retire las etiquetas presentes en el dispositivo de retención. Dichas etiquetas contienen información de gran importancia.
- NO utilice un dispositivo de retención cuyas partes estén dañadas o sean inexistentes.
- NO utilice el arnés o los cinturones de seguridad en caso de que estos estén dañados o parezcan desgastados.
- NO modifique o intente modificar de ninguna manera el dispositivo de retención.
- NO desmonte o intente desmontar este dispositivo de retención salvo en la forma que se describe en este manual.
- NO utilice una silla de coche que haya sufrido un empuje violento a causa de un accidente. El accidente podría haber causado una ruptura interna invisible.
- NO sustituya la funda o el arnés con una funda o arnés diferentes de los que aconseja el fabricante, dado que estos afectan directamente al funcionamiento del dispositivo de retención.
- NO compre NUNCA una silla de coche de segunda mano cuya historia desconozca.
- Asegúrese de que la silla no se queda encastrada en un asiento plegable o

## ADVERTENCIAS

- móvil, o en la puerta del coche. NO use ninguna configuración que no figure en el manual de uso.
- NO use NUNCA, para enganchar la silla al asiento, un cinturón de seguridad con 2 puntos.
  - NO use un sistema de paso de cinturones distinto al que se indica en el presente manual.
  - NO permita que los niños jueguen o regule el dispositivo de retención para niños.
  - Controle siempre que el dispositivo de retención y el arnés estén correctamente abrochados antes de cualquier utilización.
  - NO utilice la silla de auto colocada en un asiento posterior equipado con un airbag activo, a menos que el fabricante del vehículo afirme que es seguro.
  - Este dispositivo de retención debe fijarse siempre al asiento del vehículo, incluso en el caso de que no se utilice. En caso de accidente o de frenazo repentino la silla no sujeta podría herir a los restantes pasajeros.
  - Asegúrese de inmovilizar los objetos móviles como el equipaje o los libros que se encuentran en el interior del vehículo. Pueden provocar lesiones/heridas en caso de accidente.
  - No deje NUNCA al niño sin vigilancia en el interior del vehículo, ni siquiera por un breve instante.
  - No saque NUNCA al niño de la silla cuando el vehículo está en marcha.
  - No utilice NUNCA este dispositivo de retención para niños sin la correspondiente funda.
  - ¡CALOR! Cubra la silla en caso de que se encuentre directamente expuesta a los rayos solares. Ciertas partes de la silla podrían calentarse excesivamente y causar quemaduras a la piel del niño. Controle siempre las superficies antes de acomodar al niño en el interior de la silla.
  - No utilice los puntos de contacto de carga que no se describan en las instrucciones y no estén marcados en el sistema de retención.
  - Los elementos rígidos y las partes plásticas del dispositivo de retención para niños deben colocarse e instalarse de forma que, en condiciones normales de uso del vehículo, no se atasquen debajo de los asientos móviles o en la puerta del vehículo.
  - Mantenga tensas todas las cintas utilizadas para sujetar el dispositivo de

## ADVERTENCIAS

retención y ajuste las cintas utilizadas para retener al niño. También es importante que las cintas no estén dobladas.

- NO utilice puntos de contacto sometidos a cargas diferentes de los descritos en las instrucciones y marcados en el dispositivo de seguridad.
- Los elementos rígidos y las partes de plástico del dispositivo de seguridad para niños deben estar colocadas y montadas de manera que, en condiciones normales de uso del coche, no puedan quedar encastradas bajo un asiento móvil o en la puerta del mismo.
- Mantenga en tensión todas las correas utilizadas para fijar el dispositivo de seguridad al coche y regule los cinturones de retención del niño. Es importante no torcer los cinturones de seguridad.
- Importante. Asegúrese de que el cinturón abdominal del arnés esté en la posición más baja posible de manera que sujete adecuadamente la pelvis del niño.
- NO utilice nunca este dispositivo de retención con una base diferente a la indicada por el fabricante.
- Asegúrese SIEMPRE de que el cinturón del vehículo y los cinturones de retención para niños, arnés de la silla de coche, no estén torcidos.
- No deje NUNCA al niño en la silla con el arnés incorrectamente enganchado.
- NO deje a su hijo en el dispositivo de retención durante un largo periodo.
- Coloque SIEMPRE la silla de coche orientada en el sentido opuesto al de la marcha.
- No coloque NUNCA la silla de coche en el sentido de la marcha.
- NO utilice pasos cinturones alternativos a los que figuran en este manual.
- ASEGÚRESE de que todos los asientos plegables/móviles estén correctamente bloqueados.
- TODOS los pasajeros del vehículo deben estar correctamente sujetos con los cinturones de seguridad. Los pasajeros sin cinturón pueden herir a otros pasajeros en caso de que se produzca un accidente.
- ASEGÚRESE SIEMPRE de que la manilla de la silla de coche esté regulada y bloqueada en la posición vertical antes de colocar al niño en la silla.
- No coloque JAMÁS la silla de auto o un dispositivo de retención para niños en las proximidades de un borde plano elevado o en una superficie blanda como un cojín o un colchón. La silla podría caerse y causar heridas/lesiones graves

## ADVERTENCIAS

- o incluso la muerte.
- No utilice NUNCA la silla de coche con un carrito de la compra.
- En caso de duda sobre la instalación y el uso correcto de la silla contacte el fabricante del dispositivo de seguridad para niños.
- Opte siempre por los asientos posteriores, incluso en el supuesto de que el código de la circulación permita montarlos en el asiento anterior.
- Verifique siempre que no haya residuos de alimentos u otro material análogo en la hebilla.
- En invierno no ate al niño vestido con ropa demasiado abultada.

## VERIFIQUE ANTES DE USAR

### **Controle:**

- que el arnés no esté dañado y que no presente señales de desgaste

### **Verifique que el niño forma parte del grupo de usuarios:**

- que el peso oscile entre los 0-13 kg

### **Instalar el dispositivo de retención para niños en sentido contrario al de marcha, en una posición segura del coche:**

- exclusivamente en asientos orientados hacia el sentido de marcha
- la manilla bloqueada en la posición indicada en este manual.
- la silla debe estar orientada en sentido contrario al de marcha
- en caso de que exista un airbag, el selector deberá estar en posición SIN airbag activado
- usar solamente el cinturón con 3 puntos de enganche para fijar la silla
- con cinturones no torcidos
- paso cinturones realizado correctamente
- fijado al asiento

### **Asegure correctamente al niño a la silla:**

- tirantes regulados a la altura correcta
- cinturones no torcidos
- cinturón abdominal en posición baja, por encima de la pelvis del niño
- arnés correctamente abrochado.

## INSTALACIÓN EN EL VEHÍCULO

### 1. USO EN EL COCHE



 **NO UTILICE LA SILLA DE COCHE EN UN ASIENTO EQUIPADO CON AIRBAG.**

¡Peligro! Si el airbag salta puede chocar contra la silla y causar graves lesiones al bebé, incluso la muerte.

Observe las instrucciones indicadas en el manual del vehículo para el uso de las sillas para bebés.



**NO utilice nunca, para fijar la silla al asiento, un cinturón de seguridad de 2 puntos.**

**Utilice solo cinturones de seguridad de 3 puntos.**

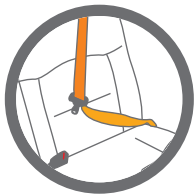

Observe las normas vigentes en el propio país.

**NO utilice nunca, para fijar esta silla al asiento, un cinturón de seguridad de 2 puntos.**

Adecuada únicamente para su uso en vehículos dotados de cinturón de seguridad de 3 puntos estático o con enrollador, homologado según el Reglamento UN/ECE N.º 16 u otros estándares equivalentes.

No utilice nunca esta silla en el asiento anterior si está dotado de airbag frontal activo.

## INSTALACIÓN EN EL VEHÍCULO

### 1.1 Con cinturón de seguridad del vehículo de 3 puntos

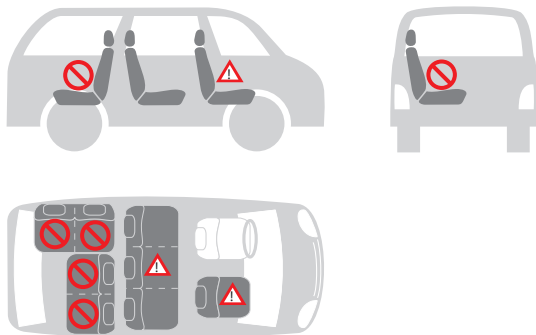

**Pueden instalar la silla de coche como se indica a continuación:**

en la dirección de marcha	no
en sentido contrario a la dirección de marcha	sí
con cinturón de 2 puntos	no 1)
con cinturón de 3 puntos	sí 2)
en el asiento anterior	sí 3)
en el asiento posterior lateral	sí
en el asiento posterior central	no 4)



1) El uso de un cinturón de 2 puntos aumenta el riesgo de lesiones al bebé en caso de accidente.

2) El cinturón de seguridad debe estar aprobado por ECE R 16 u otros estándares equivalentes.

3) No utilice esta silla en el asiento anterior si está dotado de airbag frontal activo.

4) Se puede utilizar si el asiento central del vehículo está dotado de cinturón de 3 puntos.



## 2. PROTECCIÓN DEL BEBÉ

### 2.1 Proteger al bebé utilizando el reductor



Para proteger a su bebé

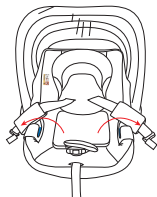

El reductor proporciona a su bebé una mayor sujeción durante los primeros meses.

El reductor sirve para garantizar un mayor confort a los bebés.

- Asegure siempre al bebé con el cinturón cuando lo coloque en la silla.
- Vigile siempre al bebé cuando esté en la silla y esta esté posicionada en superficies elevadas (por ejemplo mesas, etc.).
- Evite que la parte final de la correa quede atrapada en partes en movimiento (por ejemplo, puertas automáticas, escaleras móviles, etc.).
- ¡Atención! Las partes de plástico de la silla pueden sobrecalentarse al sol, provocando quemaduras al bebé. Proteja la silla de fuentes de calor excesivas, por ejemplo, cubriéndola con una vestidura ligera.
- La silla tiene una única posición de instalación en el coche que deja al bebé siempre semi-reclinado.
- En caso de viajes largos, realice paradas frecuentes. El bebé se cansa muy fácilmente. Evite dejar al bebé en la silla durante mucho tiempo.

## USO DE LA SILLA DE COCHE

### 2.2 Regular el asa (fig. 1)

(A) Para utilizar la silla en el coche o para su transporte

(B) Para colocar al niño en la silla de coche

(C) Para utilizar la silla como hamaca con movimiento de balanceo bloqueado

Para regular la manilla en las diferentes posiciones pulsar a la vez los botones de ambos lados y girar la manilla. La manilla se bloqueará en su posición.

### ATENCIÓN

Asegúrese siempre de que la manilla de la silla esté bloqueada en la posición vertical del transporte antes de alzar la silla.

Un clic indicará que la manilla está correctamente bloqueada en posición vertical de transporte.

### 2.3 Aflojar los tirantes (fig 2)

Pulsar el botón regulador que se encuentra en la parte anterior de la silla y tirar a la vez ambos tirantes para aflojar el arnés.

### 2.4 Regular el apoyacabezas (fig.3)

Un apoyacabezas regulado correctamente garantiza la posición óptima del bebé sentado en la silla.

El apoyacabezas debe posicionarse de manera que los tirantes queden al mismo nivel o ligeramente por encima de los hombros del bebé.

### Para regular el apoyacabezas y los tirantes:

Abra el compartimento porta-instrucciones (imagen 3) pulsando la palanca situada en el respaldo, debajo de la guía para el cinturón pectoral.

Tire de la palanca de regulación del arnés hacia arriba (1) y, al mismo tiempo, deslice, hacia arriba o hacia abajo, el regulador (imagen 4) hasta que los cinturones pectorales queden a la altura correcta (imagen 5).

Suelte la palanca de regulación para bloquear el regulador en la nueva posición. Asegúrese de que el bloqueo se ha realizado correctamente y que la posición de los cinturones pectorales es la adecuada.

### 2.5 asegure al bebé con el arnés (fig. 6)

Afloje los tirantes.

Pulsar el botón rojo de la hebilla central para desenganchar los tirantes y colocarlos al lado de la silla.

## USO DE LA SILLA DE COCHE

Coloque al niño en la silla de coche y asegúrese de que el fondo del respaldo quede correctamente apoyado en el fondo del asiento, y que la espalda se apoye debidamente en el respaldo.

De esta forma el niño estará más cómodo y el arnés lo asegurará mejor.

Deslice los tirantes por los hombros del niño. Asegurándose de que estén a la misma altura o posicionados justa encima de los hombros del bebé.

Una las dos extremidades/ lengüetas de los tirantes, formando un único conector. Introduzca el conector en la hebilla central hasta que oiga un clic (fig. 7).

Asegúrese de que los tirantes no estén retorcidos. Regule las protecciones pectorales colocándolas en el centro de los hombros del bebé.

### 2.6 Tensar el arnés (fig. 8)

Tire de la correa de regulación del arnés para tensarlo correctamente contra el cuerpo del niño.

Si el arnés se tensa correctamente, el espacio que debe quedar entre este y el niño ha de ser inferior al espesor de un dedo.

**¡IMPORTANTE!** Tire de la extremidad de la correa de regulación hacia el exterior, no hacia arriba ni hacia abajo.

Durante el transporte (sobre todo cuando no es en coche), la correa de regulación debe colocarse en el compartimento porta-correa.



**Compruebe que el bebé este correctamente asegurado con el arnés.**

### 2.7 Para garantizar la seguridad del niño vigile que.....

- Los tirantes estén correctamente regulados a la altura de los hombros del niño.
- Los tirantes no estén retorcidos.
- Las lengüetas estén correctamente enganchadas en la hebilla del arnés.
- Los tirantes estén correctamente tensados, el espacio que queda entre el arnés el niño no debe superar el grosor de un dedo.

### 2.8 Colocar la capota de protección contra el sol (fig 9)

La capota de protección contra el sol se regula fácilmente.

Se utiliza para que el bebé descanse tranquilo y para protegerlo de los rayos del sol.

Abrir: tire del borde de plástico de la capota.

Cerrar: empuje el borde hacia atrás para que quede en la posición inicial.

## INSTALACIÓN DE LA SILLA DE COCHE

### 3. INSTALLAZIONE DEL SEGGIOLINO AUTO NEL VEICOLO (fig. 10, 11, 12)

**Para fijar la silla de coche con el cinturón de seguridad de 3 puntos del vehículo efectúe los siguientes pasos:**

Pase el cinturón de seguridad horizontal (abdominal) del coche por las dos guías para el cinturón (1) y abroche la hebilla (2).

Pase el cinturón de seguridad diagonal (pectoral) del coche alrededor del respaldo de la silla de coche, pasando a través de la guía para el cinturón diagonal (3).

Si el cinturón de seguridad del vehículo es demasiado corto, regule la altura en la posición más baja. Si sigue siendo demasiado corto, pruebe en otro asiento.

#### AVDVERTENCIAS!:

- NO utilice recorridos diferentes para fijar los cinturones de seguridad.
- Contacte nuestro servicio clientes para solicitar asistencia.
- NO utilice un cinturón de seguridad con 2 puntos de enganche para fijar este dispositivo de retención para niños.
- Esta silla de coche debe instalarse siempre y únicamente colocada en sentido opuesto al de marcha, en un asiento orientado en el sentido de marcha.
- Asegúrese de que el niño esté correctamente asegurado con el arnés de retención y de que la silla de coche esté fuertemente fijada en el vehículo.



#### Compruebe la correcta instalación de la silla en el vehículo

##### Para garantizar la seguridad del bebé, compruebe que...

- la silla esté instalada de manera que el bebé esté orientado en el sentido contrario al de la marcha;
- la silla esté instalada en el asiento anterior solo en caso de que no disponga de AIRBAG o se haya desactivado;
- la silla esté fijada exclusivamente con un cinturón de seguridad de 3 puntos;
- la parte del cinturón abdominal pase por las guías azules colocadas en la silla;
- la parte diagonal del cinturón pase por el respaldo a través de la guía de apoyo azul y de la silla;
- el cinturón del asiento del vehículo esté bien tensado y no retorcido o enrollado.

## INSTALACIÓN DE LA SILLA DE COCHE

La Base Next i-Size es un extra y se vende por separado

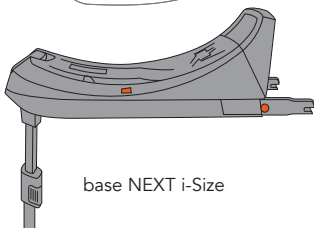
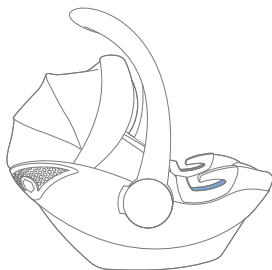

base NEXT i-Size

## MANTENIMIENTO

## LIMPIEZA

El revestimiento y los cinturones de seguridad pueden limpiarse utilizando un paño limpio, agua templada y jabón.

Las partes de plástico puede limpiarse con detergente delicado y agua templada. Non utilice detergentes agresivos como disolventes.



**La silla no debe utilizarse sin la vestidura.**

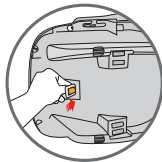
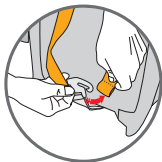

## Cómo quitar el arnés

- Desenganche la hebilla del arnés (pulse el correspondiente botón rojo).
- Desenganche los tirantes para los hombros del dispositivo que tensa el cinturón, situado en la parte posterior del respaldo.
- Extraiga los cinturones a través de la estructura y de la vestidura y saque las protecciones pectorales.
- Localice la anilla de metal fijada a la correa situada debajo del dispositivo de retención. Gire la anilla metálica y quítela a través de la estructura y del acolchado.

## GARANTÍA CONVENCIONAL

El contenido indicado a continuación entra en vigencia a partir del 01.01.2005 y substituye bajo cualquier concepto y totalmente cualquier mensaje anterior con referencia a la garantía prestada por Foppa Pedretti S.p.A.

### GARANTÍA CONVENCIONAL

**FOPPA PEDRETTI S.P.A.**, con sede en Grumello del Monte (Italia) Via Volta 11, garantiza directamente al Consumidor que este Producto, nuevo de fábrica, está exento de defectos en los materiales, en el proyecto y en la fabricación y que está fabricado conforme a las características declaradas por la misma.

La presente garantía convencional tiene validez en todos los Países Estados Miembros de la Unión Europea y no excluye ni limita los derechos del Consumidor según los efectos de las normas imperativas de ley con respecto al Vendedor del Producto.

Para hacer uso de la presente garantía convencional el Consumidor deberá entregar el producto defectuoso al Vendedor, presentándole la prueba de compra del Producto de la cual resulten de manera legible la dirección del Vendedor, la fecha de compra del Producto con el sello del Vendedor y la indicación del Producto mismo o, como alternativa, el recibo fiscal, no modificado, del cual resulten claramente las mismas informaciones.

La garantía convencional del Fabricante tiene validez por Doce (12) meses a partir de la fecha de compra del Producto.

Durante este período Foppa Pedretti S.p.A. reparará o reemplazará, a su discreción, el Producto defectuoso. La garantía convencional se concede al comprador final del Producto (Consumidor) y no excluye ni limita los derechos imperativos del Consumidor mismo, como resultan previstos por la ley y/o los derechos que el Consumidor puede exhibir contra el Vendedor/Revendedor del Producto.

### EXCLUSIONES DE LA GARANTÍA CONVENCIONAL.

La garantía convencional queda excluida por daños ocasionados al Producto debidos a las siguientes causas: uso no conforme a las disposiciones contenidas en la ficha de instrucciones para el uso y el montaje, choques y caídas, exposición del Producto a humedad o condiciones térmicas o ambientales extremas o a cambios repentinos de tales condiciones, corrosión, oxidación, modificaciones o reparaciones no autorizadas del Producto, reparaciones con uso de partes de repuesto no autorizadas, uso impropio, mal o inexistente mantenimiento, mantenimiento impropio con respecto a cuanto indicado en la ficha de instrucciones para el uso y el montaje, montaje incorrecto, accidentes, acciones de comidas o bebidas, acción de productos químicos, causas de fuerza mayor.

En cualquier caso Foppa Pedretti S.p.A. declina toda responsabilidad por daños a personas o a cosas, diversas del Producto, cuando tales daños sean causado por negligencia respecto a las disposiciones/recomendaciones/advertencias contenidas en el manual o, como alternativa, en la "Ficha de instrucciones para el uso y el Montaje" que acompaña cada Producto destinado al propietario/usuario. (meramente como ejemplo, en el caso del Producto Camita: "Vigilar constantemente al bebé. Controlar que la sábana y la manta no cubran la cabeza del bebé...").

Foppa Pedretti S.p.A. declina, además, toda responsabilidad por daños a persone o a cosas cuando la rotura de sus productos sea causada por el deterioro de los componentes del Producto, sujetos a desgaste. Se consideran componentes del Producto sujetos a desgaste todos los componentes de material plástico.

Εξαρτήματα του παιδικού καθίσματος αυτοκινητού	σελ 93
ΧΡΗΣΗ - ΠΡΟΕΙΔΟΠΟΙΗΣΗ	σελ 94
Έλεγχοι πριν από τη χρήση	σελ 100
1. ΧΡΗΣΗ	σελ 101
1.1 Με ζώνη 3 σημείων	σελ 102
2. Τοποθέτηση του παιδιού στο κάθισμα αυτοκινήτου	σελ 103
2.1 Χρήση του εξαρτήματος περιορισμού χώρου	σελ 103
2.2 Ρύθμιση της λαβής	σελ 104
2.3 Χαλάρωση τιραντών	σελ 104
2.4 Ρύθμιση προσκεφάλου	σελ 104
2.5 Χρήση συστήματος πρόσδεσης	σελ 104
2.6 Επέκταση συστήματος πρόσδεσης	σελ 105
2.7 Έλεγχος σωστής πρόσδεσης	σελ 105
2.8. Κουκούλα	σελ 105
3. ΕΓΚΑΤΑΣΤΑΣΗ ΤΟΥ ΚΑΘΙΣΜΑΤΟΣ ΣΤΟ ΑΥΤΟΚΪΝΗΤΟ	σελ 106
Συντήρηση και φροντίδα του καθίσματος	σελ 108
ΣΥΜΒΑΤΙΚΗ ΕΓΓΥΗΣΗ	σελ 109



ΕΞΑΡΤΗΜΑΤΑ ΤΟΥ ΠΑΙΔΙΚΟΥ ΚΑΘΙΣΜΑΤΟΣ ΑΥΤΟΚΙΝΗΤΟΥ

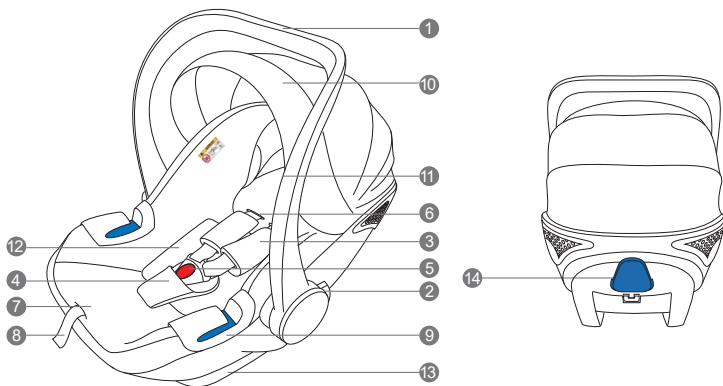

- |                                  |                                          |
|----------------------------------|------------------------------------------|
| 1. Χειρολαβή                     | 9. Πέρασμα για τη ζώνη ασφαλείας κοιλιάς |
| 2. Κουμπί ρύθμισης χειρολαβής    | 10. Κουκούλα                             |
| 3. Προστασία θωρακικής ώνης      | 11. Μαξιλαράκι κεφαλιού                  |
| 4. Εσωτερική επένδυση της πόρπης | 12. Μειωτής για τους πρώτους μήνες       |
| 5. Αγκράφα ζώνης                 | 13. Σκελετός                             |
| 6. Ράντες                        | 14. Οδηγός για τη ζώνη ασφαλείας στήθους |
| 7. Κουμπί ρύθμισης               |                                          |
| 8. Ιμάντας ρύθμισης              |                                          |

## ΚΑΤΗΓΟΡΙΕΣ ΔΕΔΟΜΕΝΩΝ

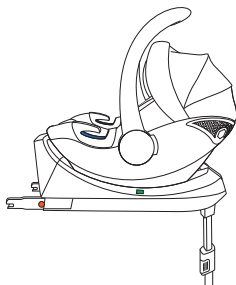
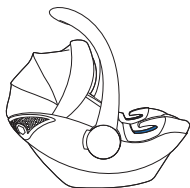

ΠΑΙΔΙΚΟ ΚΑΘΙΣΜΑ ΑΥΤΟΚΙΝΗΤΟΥ Next i-Size	ΠΑΙΔΙΚΟ ΚΑΘΙΣΜΑ ΑΥΤΟΚΙΝΗΤΟΥ Next i-Size με Βάση I-Size
Το κάθισμα αυτοκινήτου Next i-Size στερεώνεται στο αυτοκίνητο με ζώνη ασφαλείας 3 σημείων	Το παιδικό κάθισμα αυτοκινήτου Next i-Size στερεώνεται στη βάση Το Next i-Size στερεώνεται στο κάθισμα του αυτοκινήτου με υποδοχές ISOFIX. Συμβουλευτείτε το εγχειρίδιο των βασικών οδηγιών Next i-Size για τη σωστή εγκατάσταση στο αυτοκίνητό σας.

## Προειδοποίηση

1. Αυτό είναι ένα σύστημα συγκράτησης για παιδιά .Το «i-Size» είναι εγκεκριμένο σύμφωνα με τον κανονισμό αριθ 129 να χρησιμοποιηθεί σε καθίσματα οχημάτων «συμβατών με το i-Size», όπως υποδεικνύεται από τους κατασκευαστές οχημάτων στο εγχειρίδιο χρήσης του οχήματος.
2. Σε περίπτωση αμφιβολίας, επικοινωνήστε με τον κατασκευαστή του συστήματος συγκράτησης ή με τον πωλητή λιανικής.



**ΣΗΜΑΝΤΙΚΟ:** το κάθισμα του αυτοκινήτου i-Size μαζί με τη βάση Next i-Size είναι ένα σύστημα συγκράτησης i-Size που έχει εγκριθεί βάσει του κανονισμού EOK R129 για παιδιά ύψους μεταξύ 40 και 80 εκ και μέγιστο βάρος 13 κιλών.

**ΣΗΜΑΝΤΙΚΟ**

Σημαντικό! Διαβάστε με προσοχή όλες τις οδηγίες του παρόντος εγχειριδίου καθώς και εκείνες του οχήματος που αφορούν εξαρτήματα προστασίας για παιδιά. Βεβαιωθείτε ότι τις έχετε κατανοήσει. Τοποθετήστε και χρησιμοποιήστε το καθισματάκι όπως περιγράφει το εγχειρίδιο οδηγίων. Αν δεν τηρηθούν αυτές οι οδηγίες, ενδέχεται να τεθεί σε κίνδυνο η ασφάλεια ή να προκληθούν σημαντικές ζημιές ή και θάνατος του παιδιού σας. Αυτές οι οδηγίες χρήσης πρέπει να φυλάσσονται στο χώρο του καθίσματος αυτοκινήτου κατά τη διάρκεια της χρήσης για μελλοντική αναφορά.

**ΣΗΜΑΝΤΙΚΟ**

- Για τυχόν προβλήματα υγείας που αφορούν τα νεογέννητα χαμηλού βάρους ή πρόωρα νεογνά συμβουλευτείτε το γιατρό ή το ειδικευμένο προσωπικό του νοσοκομείου αναφορικά με την καταλληλότητα χρήσης του καθίσματος αυτοκινήτου, πριν φύγετε από το νοσοκομείο ή πριν χρησιμοποιήσετε το αντίστοιχο εξάρτημα.
- **ΠΡΟΣΟΧΗ!** Εγκαταστήστε το παιδικό κάθισμα αυτοκινήτου NEXT i-Size MONO στην **ΑΝΤΙΘΕΤΗ ΚΑΤΕΥΘΥΝΣΗ** από **ΕΚΕΙΝΗ ΠΟΥ ΚΙΝΕΙΤΑΙ ΤΟ ΟΧΗΜΑ**.
- Το Next i-Size μπορεί να εγκατασταθεί στη βάση NEXT i-Size σε καθίσματα i-Size συμβατά όπως υποδεικνύεται από τον κατασκευαστή στο εγχειρίδιο του οχήματος.
- Αν το όχημα που χρησιμοποιείται δεν έχει κάθισμα i-Size, η εγκατάσταση είναι εγκεκριμένη για καθίσματα ISOFIX των οχημάτων που αναγράφονται στον κατάλογο που επισυνάπτεται διαφορετικά ανατρέξτε στον ιστότοπο [www.forrapredretti.it](http://www.forrapredretti.it).
- Μόνο το παιδικό κάθισμα αυτοκινήτου NEXT i-Size μπορεί επίσης να εγκατασταθεί με μόνο με τη στατική ζώνη ασφαλείας 3 σημείων του οχήματος ή με συσπειρωτήρα, που εγκρίθηκε σύμφωνα με τον κανονισμό UN / ECE Ap 16 ή άλλα ισοδύναμα πρότυπα.
- Πριν από την αγορά, βεβαιωθείτε ότι το παιδικό κάθισμα είναι συμβατό με το αυτοκίνητό σας. Σε περίπτωση αμφιβολίας, επικοινωνήστε με τον κατασκευαστή του παιδικού καθίσματος ή με τον πωλητή λιανικής.

## ΠΡΟΕΙΔΟΠΟΙΗΣΕΙΣ

- Τοποθετήστε το καθισματάκι αποκλειστικά σε καθίσματα με φορά προς τη κατεύθυνση πορείας. Βάσει στατιστικών, τα πίσω καθίσματα του οχήματος είναι ασφαλέστερα για τα παιδιά σε σχέση με τα εμπρός καθίσματα.
- Μετά από ατύχημα, το παιδικό κάθισμα θα μπορούσε να παύσει να διαθέτει τις προδιαγραφές ασφαλείας λόγω των ζημιών τις οποίες υπέστη, ακόμα και αν δεν είναι αμέσως ορατές. Συνιστάται επομένως η αντικατάστασή του. Μόνο ο κατασκευαστής μπορεί να εγγυηθεί την συμμόρφωση στις προδιαγραφές ασφαλείας, εφόσον το προϊόν είναι αυθεντικό.
- Βεβαιωθείτε ότι έχουν ακινητοποιηθεί οι αποσκευές ή άλλα αντικείμενα μέσα στο όχημα για τη μείωση του κινδύνου πιθανών τραυματών σε περίπτωση ατυχήματος.
- Τα στερεά και τα πλαστικά εξαρτήματα του συστήματος συγκράτησης για παιδιά πρέπει να τοποθετούνται και να στερεώνονται με τέτοιο τρόπο ώστε να μην σφηνώνονται ανάμεσα στα καθίσματα οχήματος ή στην πόρτα κατά τη καθημερινή χρήση του προϊόντος.
- ΜΗΝ αφαιρείτε τις ετικέτες από τον εξοπλισμό. Οι ετικέτες αναγράφουν σημαντικές πληροφορίες.
- ΜΗ χρησιμοποιείτε τον εξοπλισμό που έχει υποστεί βλάβες ή είναι ελλιπής.
- ΜΗ χρησιμοποιείτε τις ζώνες ή τις ζώνες ασφαλείας αν έχουν υποστεί βλάβη ή αν παρουσιάζουν ενδείξεις φθοράς.
- ΜΗΝ τροποποιείτε ή μην δοκιμάσετε να τροποποιήσετε τον εξοπλισμό με οποιοδήποτε τρόπο.
- ΜΗΝ αποσυναρμολογείτε ή μην δοκιμάσετε να αποσυναρμολογήσετε τον εξοπλισμό εκτός και αν αναφέρεται σε αυτό το εγχειρίδιο.
- ΜΗ χρησιμοποιείτε καθισματάκια που έχουν υποστεί ισχυρές προσκρούσεις μετά από ατύχημα. Ένα ατύχημα μπορεί να έχει προκαλέσει εσωτερική βλάβη που δεν φαίνεται.
- ΜΗΝ αντικαθιστάτε την επένδυση ή τις ζώνες με επένδυση ή ζώνες διαφορετικές από αυτές που συνιστά ο κατασκευαστής καθώς ενδέχεται να επηρεάσουν τη λειτουργία του εξοπλισμού.
- ΜΗΝ αγοράζετε ΠΟΤΕ καθισματάκι αυτοκινήτου μεταχειρισμένο για το οποίο δεν γνωρίζετε το ιστορικό του.

## ΠΡΟΕΙΔΟΠΟΙΗΣΕΙΣ

- Βεβαιωθείτε ότι το καθισματάκι δεν έχει μπλοκάρει με πτυσσόμενο κάθισμα ή έπιπλο ή στην πόρτα του οχήματος.
- ΜΗΝ χρησιμοποιείτε καμία θέση που δεν αναφέρεται στο εγχειρίδιο χρήσης.
- ΜΗ χρησιμοποιείτε ΠΟΤΕ για να προσδέσετε το καθισματάκι στο κάθισμα μια ζώνη ασφαλείας 2 σημείων.
- ΜΗ χρησιμοποιείτε περάσματα ζωνών διαφορετικά από αυτά που υποδεικνύονται στο εγχειρίδιο.
- ΜΗΝ επιτρέπετε στα παιδιά να παίζουν ή να ρυθμίζουν τον εξοπλισμό αυτό.
- Πριν από κάθε χρήση να βεβαιώνετε ότι ο εξοπλισμός και οι ζώνες έχουν δεθεί σωστά.
- ΜΗ χρησιμοποιείτε το καθισματάκι αυτοκινήτου σε κάθισμα με ενεργοποιημένο τον αερόσακο, αν ο κατασκευαστής του οχήματος δεν αναφέρει ότι είναι ασφαλές.
- Ο εξοπλισμός αυτός θα πρέπει πάντα να είναι στερεωμένος στο κάθισμα του οχήματος ακόμη και αν δεν χρησιμοποιείται. Σε περίπτωση ατυχήματος ή απότομου φρεναρίσματος, το καθισματάκι που δεν είναι στερεωμένο ενδέχεται να προκαλέσει τραυματισμό σε άλλους επιβάτες.
- Βεβαιωθείτε ότι οι αποσκευές και άλλα αντικείμενα, τα οποία σε περίπτωση πρόσκρουσης μπορούν να τραυματίσουν τον επιβάτη του παιδικού καθίσματος, είναι στερεωμένα σταθερά.
- Μην αφήνετε ΠΟΤΕ το παιδί χωρίς φύλαξη, ακόμη και για μια στιγμή.
- Μην βγάζετε ΠΟΤΕ το παιδί από το καθισματάκι αν το όχημα βρίσκεται σε κίνηση.
- Μην χρησιμοποιείτε τη συσκευή ασφαλείας για παιδιά χωρίς την επένδυση του παιδικού καθίσματος.
- ΘΕΡΜΟΤΗΤΑ! Καλύπτετε το καθισματάκι όταν εκτίθεται απευθείας στις ακτίνες του ήλιου.
- Διάφορα μέρη ενδέχεται να αναπτύξουν υπερβολική θερμότητα και να προκαλέσουν εγκαύματα στο δέρμα του παιδιού. Ελέγχετε πάντα τις επιφάνειες πριν τοποθετήσετε το παιδί στο καθισματάκι.
- Τοποθετείτε το παιδικό κάθισμα που έχει καταταχθεί ως “Universal” (Γενικής Χρήσης), μόνο σε προδιατεθειμένα για αυτή τη σύνδεση οχήματα, ακολουθώντας σωστά, για τη στερέωση, το πέραςμα της ζώνης.
- Τα άκαμπτα εξαρτήματα και τα πλαστικά μέρη της συσκευής ασφαλείας για παιδιά, πρέπει να τοποθετούνται και συνδέονται έτσι ώστε, υπό κανονικές

## ΠΡΟΕΙΔΟΠΟΙΗΣΕΙΣ

- συνθήκες χρήσης του οχήματος, να μην μπορούν να σφηνώσουν κάτω από ένα κινητό κάθισμα ή στη πόρτα του οχήματος.
- Κρατήστε τεντωμένες όλες τις ζώνες που χρησιμοποιείτε για να στερεώσετε τη συσκευή ασφαλείας στο όχημα και ρυθμίστε τις ζώνες συγκράτησης του παιδιού.
  - Επιπλέον, είναι σημαντικό να μην στρίψετε τις ζώνες.
  - ΜΗ χρησιμοποιείτε σημεία επαφής, που δέχονται φορτίο, διαφορετικά από αυτά που περιγράφουν οι οδηγίες χρήσης και σημειώνονται επάνω στον εξοπλισμό ασφαλείας.
  - Τα σκληρά σημεία και τα πλαστικά μέρη του εξοπλισμού ασφαλείας για παιδιά θα πρέπει να τοποθετούνται και να στερεώνονται έτσι ώστε υπό κατάλληλες συνθήκες χρήσης του οχήματος, δεν θα μπλοκάρουν κάτω από το κινητό κάθισμα ή στη πόρτα του οχήματος.
  - Διατηρήστε τεντωμένους όλους τους ιμάντες για τη στερέωση του εξαρτήματος ασφαλείας στο όχημα και ρυθμίστε τις ζώνες συγκράτησης του παιδιού. Είναι σημαντικό να μην στρίβετε τις ζώνες ασφαλείας.
  - Σημαντικό. Βεβαιωθείτε ότι η ζώνη της κοιλιάς βρίσκεται όσο πιο χαμηλά γίνετε ώστε να συγκρατεί σωστά τη λεκάνη του παιδιού.
  - Μη χρησιμοποιείτε ΠΟΤΕ αυτό το εξάρτημα με βάση διαφορετική από αυτή που υποδεικνύει ο κατασκευαστής.
  - ΠΑΝΤΑ να βεβαιώνεστε ότι η ζώνη του οχήματος και οι ζώνες συγκράτησης που διαθέτει το καθισματάκι αυτοκινήτου δεν είναι τυλιγμένες.
  - ΠΟΤΕ μην αφήνετε το παιδί σε καθισματάκι με ζώνες που δεν έχουν τοποθετηθεί σωστά.
  - ΠΟΤΕ μην αφήνετε το παιδί σε εξοπλισμό τέτοιου είδους για μεγάλο χρονικό διάστημα.
  - Τοποθετείτε ΠΑΝΤΑ το καθισματάκι αυτοκινήτου με φορά αντίθετη προς τη πορεία του αυτοκινήτου.
  - Μην τοποθετείτε ΠΟΤΕ το καθισματάκι αυτοκινήτου προς τη φορά πορείας.
  - ΜΗ χρησιμοποιείτε ποτέ περάσματα ζωνών διαφορετικά από αυτά που αναφέρει το παρόν εγχειρίδιο.
  - ΒΕΒΑΙΩΘΕΙΤΕ ότι όλα τα καθίσματα πτυσσόμενα/κινητά έχουν μπλοκάρει.
  - ΟΛΟΙ οι επιβάτες του οχήματος θα πρέπει να φορούν σωστά τις ζώνες ασφαλείας.
  - Οι επιβάτες που δεν φορούν ζώνη ενδέχεται να τραυματίσουν άλλους επιβάτες σε περίπτωση ατυχήματος.

## ΠΡΟΕΙΔΟΠΟΙΗΣΕΙΣ

- Πριν τοποθετήσετε το παιδί στο καθισματάκι, **ΝΑ ΒΕΒΑΙΩΝΕΣΤΕ ΠΑΝΤΑ** ότι η χειρολαβή από το καθισματάκι είναι ρυθμισμένη και μπλοκαρισμένη στην κατακόρυφη θέση.
- **ΠΟΤΕ** μην τοποθετείτε το καθισματάκι αυτοκινήτου ή άλλο εξοπλισμό για παιδιά κοντά σε άκρο σε υπερυψωμένη επιφάνεια ή σε μαλακή επιφάνεια όπως μαξιλάρια ή στρώματα.
- Το καθισματάκι μπορεί να πέσει και να προκαλέσει σοβαρούς τραυματισμούς ή και θάνατο.
- Μην χρησιμοποιείτε **ΠΟΤΕ** το καθισματάκι σε καρότσι σούπερ-μάρκετ.
- Σε περίπτωση αμφιβολιών για την εγκατάσταση και τη σωστή χρήση του, επικοινωνήστε με τον κατασκευαστή του εξοπλισμού ασφαλείας για παιδιά.
- Να προτιμάτε πάντα τα πίσω καθίσματα ακόμη και αν ο ΚΟΚ επιτρέπει την τοποθέτηση στη μπροστά θέση.
- Να ελέγχετε πάντα ότι δεν υπάρχουν υπολείμματα τροφής ή άλλου παρόμοιου υλικού στην αγκράφα.
- Το χειμώνα μη δένετε το παιδί με πολύ χοντρά ρούχα.

**Βεβαιωθείτε:**

- ότι οι ζώνες δεν έχουν υποστεί βλάβη και δεν έχουν σημάδια φθοράς.

**Βεβαιωθείτε ότι το παιδί ανήκει στην ομάδα χρήσης:**

- ότι το βάρος είναι μεταξύ 0-13 kg

**Τοποθετήστε τον εξοπλισμό για παιδιά σε φορά αντίθετη με τη φορά της πορείας σε ασφαλή θέση του οχήματος:**

- αποκλειστικά σε καθίσματα με κατεύθυνση τη φορά της πορείας
- τη χειρολαβή στη θέση που υποδεικνύει το παρόν εγχειρίδιο.
- το καθισματάκι θα πρέπει να έχει φορά αντίθετη με τη φορά της κίνησης
- αν υπάρχει αερόσακος, θα πρέπει να ΜΗΝ είναι ενεργοποιημένος
- χρησιμοποιήστε μόνο τη ζώνη 3 σημείων πρόσδεσης για να στερεώσετε το καθισματάκι
- με ζώνες που δεν είναι μπερδεμένες
- με το πέρασμα των ζωνών να έχει γίνει σωστά
- στερεωμένο στο κάθισμα

**Ασφαλίστε το παιδί σωστά στο καθισματάκι:**

- ρυθμίστε τις ζώνες στο σωστό ύψος
- με ζώνες που δεν είναι μπερδεμένες
- η ζώνη της κοιλιάς θα πρέπει να είναι χαμηλά, πάνω από τη λεκάνη του παιδιού
- οι ζώνες θα πρέπει να είναι δεμένες σωστά.





1. ΧΡΗΣΗ ΣΤΟ ΑΥΤΟΚΙΝΗΤΟ

 ΜΗΝ ΧΡΗΣΙΜΟΠΟΙΕΙΤΕ ΤΟ ΠΑΙΔΙΚΟ ΚΑΘΙΣΜΑ ΑΥΤΟΚΙΝΗΤΟΥ ΕΠΑΝΩ ΣΕ ΜΙΑ ΘΕΣΗ ΕΠΙΒΑΤΗ ΠΟΥ ΔΙΑΘΕΤΕΙ ΑΕΡΟΣΑΚΟ.

Κίνδυνος! Αν ανοίξει ο αερόσακος, μπορεί να χτυπήσει το παιδικό κάθισμα και να προκαλέσει σοβαρές βλάβες στο παιδί, ακόμα και θάνατο.

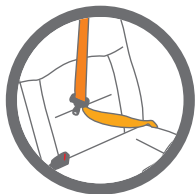
Τηρείτε τις οδηγίες που αναγράφονται στο εγχειρίδιο του αυτοκινήτου για τη χρήση παιδικών καθισμάτων.



 ΜΗΝ χρησιμοποιείτε ΠΟΤΕ ζώνη ασφαλείας 2 σημείων, για να στερεώσετε το παιδικό κάθισμα στη θέση του αυτοκινήτου.

Χρησιμοποιείτε μόνο ζώνες ασφαλείας 3 σημείων.

Τηρείτε τους κανόνες που ισχύουν στη χώρα σας. ΜΗΝ χρησιμοποιείτε ΠΟΤΕ ζώνη ασφαλείας 2 σημείων, για να στερεώσετε αυτό το παιδικό κάθισμα στη θέση του

αυτοκινήτου.

Είναι κατάλληλο μόνο για χρήση σε οχήματα που διαθέτουν ζώνες ασφαλείας 3 σημείων, στατικές ή με τύμπανο συλλογής, οι οποίες διαθέτουν έγκριση τύπου βάσει του Κανονισμού UN/ECE N° 16 ή άλλα αντίστοιχα πρότυπα.

Μην χρησιμοποιείτε ποτέ αυτό το παιδικό κάθισμα σε μπροστινή θέση επιβάτη με μπροστινό ενεργό αερόσακο.

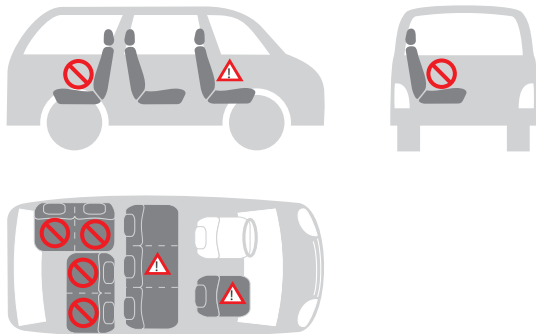
1.1 Με τη ζώνη ασφαλείας 3 σημείων του αυτοκινήτου

**Μπορείτε να εγκαταστήσετε το παιδικό κάθισμα αυτοκινήτου ως εξής:**

στην κατεύθυνση οδήγησης	ναι
αντίθετα από την κατεύθυνση οδήγησης	όχι
με ζώνη 2 σημείων	ναι 1)
με ζώνη 3 σημείων	όχι 2)
στη μπροστινή θέση επιβάτη	όχι 3)
στην πίσω πλαϊνή θέση	όχι
στην πίσω κεντρική θέση	ναι 4)



- 1) Η χρήση ζώνης 2 σημείων αυξάνει τον κίνδυνο βλαβών στο παιδί, σε περίπτωση ατυχήματος.
- 2) Η ζώνη ασφαλείας πρέπει να φέρει την έγκριση ECE R 16 ή άλλων αντίστοιχων προτύπων.
- 3) Μην το χρησιμοποιείτε ποτέ σε μπροστινή θέση επιβάτη με μπροστινό ενεργό αερόσακο.
- 4) Μπορεί να χρησιμοποιηθεί αν η κεντρική θέση του αυτοκινήτου διαθέτει ζώνη 3 σημείων.

## 2. ΠΡΟΣΤΑΣΙΑ ΤΟΥ ΠΑΙΔΙΟΥ

### 2.1 Προστατέψτε το παιδί με την επένδυση περιορισμού χώρου



Για την προστασία του παιδιού σας

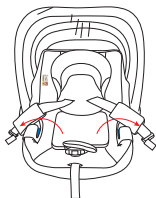

Το εξάρτημα περιορισμού χώρου παρέχει στο παιδί σας μεγαλύτερη υποστήριξη κατά τους πρώτους μήνες. Το εξάρτημα περιορισμού εξασφαλίζει μεγαλύτερη άνεση στα μικρά παιδιά.

- Ασφαλιζετε πάντοτε το παιδί με τη ζώνη, όταν βρίσκεται μέσα στο παιδικό κάθισμα.
- Μην αφήνετε ποτέ το παιδί χωρίς επίβλεψη όταν βρίσκεται σε ανυψωμένες επιφάνειες (π.χ., επάνω σε τραπέζια κ.λπ.).
- Προσέξτε ώστε το άκρο του ιμάντα να μην τελειώνει στην πορεία κινούμενων εξαρτημάτων (π.χ., αυτόματες πόρτες, κυλιόμενες σκάλες κ.λπ.).
- Προσοχή! Τα πλαστικά μέρη του καθίσματος μπορούν να υπερθερμανθούν στον ήλιο, προκαλώντας εγκαύματα στο παιδί. Προστατέψτε το κάθισμα από πηγές υπερβολικής θερμότητας, καλύπτοντάς το, για παράδειγμα, με ένα ελαφρύ κάλυμμα.
- Το παιδικό κάθισμα έχει μόνο μία θέση εγκατάστασης στο αυτοκίνητο, αφήνοντας το παιδί πάντα σε ημικλινή θέση.
- Σε περίπτωση μεγάλων ταξιδιών, κάνετε συχνές στάσεις. Το παιδί κουράζεται πολύ εύκολα. Μην αφήνετε το παιδί στο παιδικό κάθισμα για πολλή ώρα.

## 2.2 Ρύθμιση της λαβής (εικ. 1)

- (Α) Για χρήση στο αυτοκίνητο και για μεταφορά
- (Β) Για να τοποθετήσετε το παιδί στο παιδικό κάθισμα
- (C) Για χρήση ως λίκνο με ταλαντευόμενη κίνηση ασφαλείας

Για να ρυθμίσετε τη χειρολαβή σε διάφορες θέσεις, πατήστε ταυτόχρονα τα κουμπιά και στις δύο πλευρές και μετακινήστε τη χειρολαβή. Η χειρολαβή θα μπλοκάρει στη θέση.

**ΠΡΟΣΟΧΗ:** Να βεβαιώνετε πάντα ότι η χειρολαβή του καθίσματος έχει μπλοκάρει στην κατακόρυφη θέση μεταφοράς πριν ανασηκώσετε το καθισματάκι. Με το “κλικ” θα καταλάβετε ότι η χειρολαβή έχει μπλοκάρει σωστά στην κατακόρυφη θέση μεταφοράς.

## 2.3 Χαλαρώστε τις τιράντες (εικ. 2)

Πατήστε το κουμπί ρύθμισης που βρίσκεται στο εμπρός μέρος του καθίσματος και ταυτόχρονα τραβήξτε και τις δύο ράντες για να χαλαρώσετε ολόκληρο το σύστημα.

## 2.4 Ρύθμιση προσκεφάλου (εικ.3)

Ένα σωστά ρυθμισμένο προσκέφαλο εξασφαλίζει τη βέλτιστη θέση στο παιδί που κάθεται στο κάθισμα.

Το προσκέφαλο πρέπει να τοποθετηθεί κατά τρόπο που οι τιράντες να βρίσκονται στο ίδιο επίπεδο ή λίγο πάνω από τους ώμους του παιδιού.

### Για να ρυθμίσετε το προσκέφαλο και τους ιμάντες ώμου:

Ανοίξτε τη θήκη με τις οδηγίες (εικ.3) πιέζοντας το μοχλό στην πλάτη του καθίσματος κάτω από τον οδηγό της ζώνης θώρακα.

Τραβήξτε το μοχλό ρύθμισης της ζώνης προς τα επάνω (1) και ταυτόχρονα γλιστρήστε, προς τα πάνω ή προς τα κάτω, τον ρυθμιστή (εικ.4) μέχρις ότου οι ιμάντες ώμου να είναι στο σωστό ύψος (εικ.5).

Αφήστε το μοχλό ρύθμισης ώστε να κλειδώσει ο ρυθμιστής στη νέα θέση. Βεβαιωθείτε για τη σωστή ασφάλιση και η σωστή θέση των ιμάντων στήθους.

## 2.5 Ασφαλίστε το παιδί με το σύστημα πρόσδεσης (εικ. 6)

Χαλαρώστε τις τιράντες.

Πατήστε το κόκκινο κουμπί στην κεντρική αγκράφα για να αποσυνδέσετε τις ράντες και τοποθετήστε τις στο πλάι του καθίσματος.

Τοποθετήστε το παιδί στο καθισματάκι και βεβαιωθείτε ότι το κάτω μέρος της πλάτης ακουμπά σωστά στο κάθισμα ενώ η πλάτη ακουμπά σωστά στην πλάτη του καθίσματος.

Έτσι το παιδί θα είναι άνετα και η πρόσδεση θα το προστατέψει με τον καλύτερο τρόπο. Περάστε τις ράντες πάνω από τους ώμους του παιδιού.

Βεβαιωθείτε ότι οι τιράντες έχουν το ίδιο ύψος και ότι βρίσκονται ακριβώς πάνω από τους ώμους του παιδιού.

Ενώστε τα δύο άκρα/τις προεξοχές των τιραντών, σχηματίζοντας ένα μοναδικό σημείο σύνδεσης (εικ.7).

Εισάγετε το σημείο σύνδεσης στην κεντρική αγκράφα, μέχρι να ακούσετε ένα κλικ. Βεβαιωθείτε ότι οι τιράντες δεν έχουν συστραφεί.

Ρυθμίστε τα προστατευτικά θώρακα στο κέντρο των ώμων του παιδιού.

## 2.6 Επέκταση συστήματος πρόσδεσης (εικ. 8)

Τραβήξτε τον ιμάντα ρύθμισης του συστήματος πρόσδεσης έτσι ώστε να ενταθεί σωστά στο σώμα του παιδιού.

Για τη σωστή ένταση, το περιθώριο μεταξύ των ιμάντων πρόσδεσης και των ώμων του παιδιού δεν πρέπει να ξεπερνά το ένα δάκτυλο.

**ΣΗΜΑΝΤΙΚΟ!** Τραβήξτε το άκρο της ζώνης ρύθμισης προς τα έξω, όχι προς τα πάνω ή προς τα κάτω.

Κατά την μεταφορά (κυρίως όταν το κάθισμα δεν βρίσκεται στο αυτοκίνητο), η ζώνη ρύθμισης πρέπει να κάθεται μέσα στην υποδοχή της ζώνης.



**Ελέγξτε αν το παιδί είναι σωστά ασφαλισμένο με το σύστημα πρόσδεσης.**

## 2.7 Για να εξασφαλιστεί η ασφάλεια του παιδιού, ελέγξτε ότι ...

- Οι ιμάντες της ζώνης έχουν ρυθμιστεί σωστά στους ώμους του παιδιού.
- Οι ιμάντες δεν έχουν συστραφεί.
- Οι γλώσσες έχουν ασφαλίσει σωστά στην πόρπη της ζώνης.
- Οι ιμάντες είναι σωστά τεντωμένοι, το κενό μεταξύ της ζώνης και του παιδιού δεν πρέπει να είναι μεγαλύτερο από το πάχος ενός δακτύλου.

## 2.8 Τοποθέτηση αντηλιακής κουκούλας (εικ. 9)

Η αντηλιακή κουκούλα μπορεί να ρυθμιστεί εύκολα.

Χρησιμεύει στην άνετη ξεκούραση του παιδιού και στην προστασία του από την ηλιακή ακτινοβολία.

Ανοιγμα: τραβήξτε το πλαστικό άκρο της κουκούλας.

Κλείσιμο: πιέστε το άκρο προς τα πίσω στην αρχική θέση..

### 3. ΕΓΚΑΤΑΣΤΑΣΗ ΤΟΥ ΠΑΙΔΙΚΟΥ ΚΑΘΙΣΜΑΤΟΣ ΣΤΟ ΑΥΤΟΚΙΝΗΤΟ (εικ. 10, 11, 12)

Για να στερεώσετε το κάθισμα με τη ζώνη ασφαλείας 3 σημείων του οχήματος, προχωρήστε ως εξής:

Περάστε την οριζόντια ζώνη ασφαλείας (κοιλιακής χώρας) του αυτοκινήτου και στα δύο σημεία (1) και ασφαλίστε την πόρπη (2).

Περάστε τη διαγώνια ζώνη ασφαλείας (άνω θώρακα) του αυτοκινήτου, γύρω από την πλάτη του παιδικού καθίσματος, που διέρχεται από το πέρασμα της διαγώνιας ζώνης (3).

Εάν η ζώνη ασφαλείας του οχήματος είναι πολύ κοντή, ρυθμίστε το ύψος της στη χαμηλότερη θέση. Αν εξακολουθεί να είναι πολύ κοντή, δοκιμάστε σε ένα άλλο κάθισμα.

#### ΠΡΟΕΙΔΟΠΟΙΗΣΕΙΣ:

- ΜΗ χρησιμοποιείτε διαδρομές διαφορετικές για να στερεώσετε τις ζώνες ασφαλείας.
- Για την τεχνική υποστήριξη επικοινωνήστε με την εξυπηρέτηση πελατών.
- ΜΗ χρησιμοποιείτε μια ζώνη ασφαλείας 2 σημείων πρόσδεσης για να στερεώσετε αυτόν τον εξοπλισμό για παιδιά.

 **Ελέγξτε ότι το παιδικό κάθισμα έχει εγκατασταθεί σωστά στο αυτοκίνητο**

Για να εξασφαλίσετε την ασφάλεια του παιδιού, ελέγξτε τα εξής...

- το παιδικό κάθισμα να έχει εγκατασταθεί κατά τρόπο που το παιδί να βλέπει αντίθετα από την κατεύθυνση οδήγησης του αυτοκινήτου,
- το παιδικό κάθισμα να έχει εγκατασταθεί στο μπροστινό κάθισμα μόνο εφόσον αυτό δεν διαθέτει αερόσακο ή αν ο εν λόγω αερόσακος είναι απενεργοποιημένος,
- το παιδικό κάθισμα να έχει στερεωθεί αποκλειστικά με ζώνη ασφαλείας 3 σημείων,
- το κοιλιακό μέρος της ζώνης ασφαλείας να περνάει και από τους δύο γαλάζιους οδηγούς του παιδικού καθίσματος,
- το διαγώνιο μέρος της ζώνης ασφαλείας να περνά από το πίσω μέρος μέσω του μπλε οδηγού στήριξης του παιδικού καθίσματος,
- η ζώνη ασφαλείας της θέσης του οχήματος να είναι καλά τεντωμένη και να μην είναι συστρεμμένη ή κουλουριασμένη.

Η βάση Next i-Size είναι προαιρετική, πωλείται ξεχωριστά.

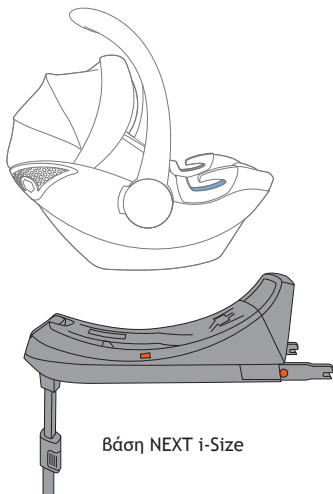

Βάση NEXT i-Size

**ΚΑΘΑΡΙΣΜΟΣ**

Η επένδυση και οι ζώνες ασφαλείας μπορούν να καθαριστούν χρησιμοποιώντας ένα καθαρό πανί, ζεστό νερό και σαπούνι.

Τα πλαστικά μέρη μπορούν να καθαριστούν με απαλό απορρυπαντικό και χλιαρό νερό. Μην χρησιμοποιείτε σκληρά απορρυπαντικά ή λειαντικά υλικά.

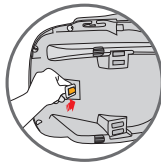
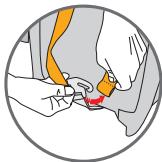

Το παιδικό κάθισμα δεν πρέπει να χρησιμοποιείται χωρίς την επένδυση.

**Αφαίρεση συστήματος πρόσδεσης**

- Απελευθερώστε την αγκράφα από το σύστημα πρόσδεσης (πατήστε τον κατάλληλο κόκκινο διακόπτη).
- Απελευθερώστε τις τιράντες ώμων από το μηχανισμό τεντώματος της ζώνης, ο οποίος βρίσκεται πίσω από την πλάτη.
- Αφαιρέστε και τους δύο ιμάντες από το κέλυφος και την επένδυση και ξεπεράστε τα προστατευτικά θώρακα.
- Εντοπίστε το μεταλλικό κρίκο, που είναι στερεωμένος στον ιμάντα κάτω από το μηχανισμό συγκράτησης. Στρέψτε το μεταλλικό κρίκο και αφαιρέστε τον μέσα από το κέλυφος και την επένδυση.



Το περιεχόμενο που υποδεικνύεται στη συνέχεια θα ισχύει από 01.01.2005 και αντικαθιστά σε κάθε περίπτωση και πλήρως οποιοδήποτε προγενέστερο μήνυμα αναφερόμενο στην εγγύηση που παρέχεται από την **Foppa Pedretti S.p.A.**

#### ΣΥΜΒΑΤΙΚΗ ΕΓΓΥΗΣΗ

Η **Foppa Pedretti S.p.A.** με έδρα το Grumello del Monte (Italia) Via Volta 11, εγγυάται άμεσα στον Καταναλωτή ότι αυτό το Προϊόν, νέας κατασκευής, είναι απαλλαγμένο από ελαττώματα στα υλικά, στον σχεδιασμό και στην κατασκευή και συμμορφώνεται με τα χαρακτηριστικά που η ίδια δηλώνει.

Η παρούσα συμβατική εγγύηση ισχύει σε όλα τα Κράτη μέλη της Ευρωπαϊκής Ένωσης και δεν εξαιρεί ούτε περιορίζει τα δικαιώματα του Καταναλωτή, σύμφωνα με τις διατάξεις αναγκαστικού δικαίου έναντι του Πωλητή του Προϊόντος.

Για να επωφεληθεί από την παρούσα συμβατική εγγύηση ο Καταναλωτής θα πρέπει να επιστρέψει το ελαττωματικό Προϊόν στον Πωλητή, παρουσιάζοντας του την απόδειξη αγοράς του Προϊόντος από την οποία προκύπτουν ευανάγνωστα η διεύθυνση του Πωλητή, η ημερομηνία αγοράς του Προϊόντος με τη σφραγίδα και υπογραφή του Πωλητή και την ένδειξη του ίδιου Προϊόντος ή εναλλακτικά τη ταμειακή νόμιμη απόδειξη, μη τροποποιημένη, από την οποία προκύπτουν καθαρά οι ίδιες πληροφορίες.

Η συμβατική εγγύηση ισχύει για Δώδεκα (12) μήνες από την ημερομηνία αγοράς του Προϊόντος. Κατά τη διάρκεια αυτής της περιόδου η **Foppa Pedretti S.p.A.** θα επισκευάσει ή θα αντικαταστήσει, κατά τη κρίση της, το ελαττωματικό Προϊόν.

Η συμβατική εγγύηση χορηγείται στον τελικό αγοραστή του Προϊόντος (Καταναλωτή) και δεν εξαιρεί ούτε περιορίζει τα υποχρεωτικά δικαιώματα του Καταναλωτή, τα οποία προβλέπει ο νόμος ή/και τα δικαιώματα που ο Καταναλωτής ενδέχεται να έχει έναντι του Πωλητή/Μεταπωλητή

του Προϊόντος.

#### ΕΞΑΙΡΕΣΕΙΣ ΤΗΣ ΣΥΜΒΑΤΙΚΗΣ ΕΓΓΥΗΣΗΣ

Από την συμβατική εγγύηση εξαιρούνται οι ζημιές που προκλήθηκαν στο Προϊόν από τις ακόλουθες αιτίες: χρήση μη συμμορφωμένη με τις οδηγίες που περιέχει το φύλλο οδηγιών χρήσης και με την συναρμολόγηση, κρούσεις και πτώσεις, έκθεση του Προϊόντος στην υγρασία ή σε ακραίες θερμοκρασίες ή περιβαλλοντικές συνθήκες ή σε απότομες αλλαγές αυτών των συνθηκών, διάβρωση, οξειδωση, μη εξουσιοδοτημένες τροποποιήσεις ή επισκευές του Προϊόντος, επισκευές με χρήση μη εγκεκριμένων ανταλλακτικών, ακατάλληλη χρήση, κακή συντήρηση ή έλλειψη συντήρησης, ακατάλληλη συντήρηση σε σύγκριση με όσα υποδεικνύονται στο φύλλο οδηγιών χρήσης και συναρμολόγησης, εσφαλμένη συναρμολόγηση, ατυχήματα, ενέργειες τροφών ή ποτών, ενέργειες χημικών προϊόντων, αιτίες ανωτέρας βίας.

Σε κάθε περίπτωση η **Foppa Pedretti S.p.A.** δεν αναλαμβάνει καμία ευθύνη για ζημιές σε πρόσωπα ή πράγματα, πέρα από το Προϊόν, όταν αυτές οι ζημιές προκλήθηκαν από αμέλεια στις οδηγίες / συστάσεις / προειδοποιήσεις που περιέχει το εγχειρίδιο ή εναλλακτικά το “Φύλλο οδηγιών χρήσης και Συναρμολόγησης” το οποίο συνοδεύει κάθε Προϊόν που προορίζεται για τον κάτοχο/χρήστη. (όπως για καθαρά παραδειγματικό σκοπό, στη περίπτωση του Προϊόντος Κρεβατιού: “Παρακολουθείτε συνεχώς το μωρό. Ελέγχετε ότι τα σεντόνια και οι κουβέρτες δεν καλύπτουν το κεφάλι του μωρού...”).

Επιπλέον, η **Foppa Pedretti S.p.A.** δεν αναλαμβάνει καμία ευθύνη για ζημιές σε πρόσωπα ή πράγματα, όταν η θραύση των προϊόντων της προκλήθηκε από αλλοίωση των εξαρτημάτων του Προϊόντος που υπόκεινται σε φθορά. Όλα τα εξαρτήματα από πλαστικό υλικό, θεωρούνται εξαρτήματα του Προϊόντος που υπόκεινται σε φθορά.

Компоненты	стр. 111
ИСПОЛЬЗОВАНИЕ-МЕРЫ ПРЕДОСТОРОЖНОСТИ	стр. 112
Проверки перед началом эксплуатации	стр. 118
1. Установка в автомобиле	стр. 119
1.1 с 3-х точечным ремнем	стр. 120
2. ИСПОЛЬЗОВАНИЕ	стр. 121
2.1 Использование редуктора	стр. 121
2.2 Регулировка ручки	стр. 122
2.3 Ослабление лямок	стр. 122
2.4 Регулировка подголовника	стр. 122
2.5 Использование удерживающих ремней	стр. 122
2.6 Натяжение удерживающих ремней	стр. 123
2.7 Проверка пристегивания	стр. 123
2.8. Капюшон	стр. 123
3. УСТАНОВКА АВТОКРЕСЛА В АВТОМОБИЛЬ	стр. 124
Техническое обслуживание и уход за автокреслом	стр. 126
ГАРАНТИЙНЫЕ ОБЯЗАТЕЛЬСТВА	стр. 127

## КОМПОНЕНТЫ

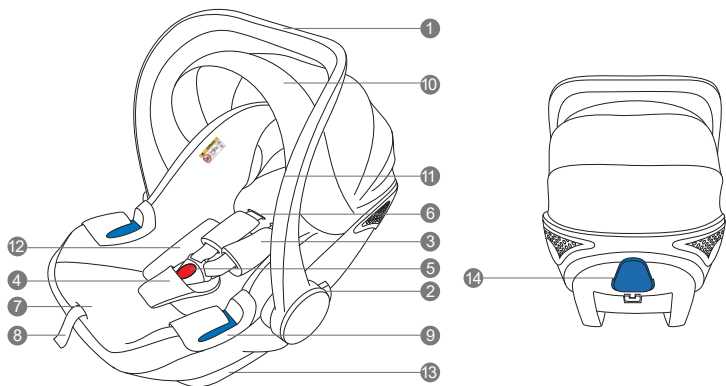

- |                                 |                                |
|---------------------------------|--------------------------------|
| 1. Ручка                        | ремня безопасности             |
| 2. Кнопка для регулировки ручки | 10. Капюшон                    |
| 3. Накладка на плечевую лямку   | 11. Подушка-подголовник        |
| 4. 4 Накладка на паховый ремень | 12. Подушка-редуктор           |
| 5. Замок для внутренних         | 13. Корпус                     |
| 6. Лямок ремней                 | 14. Направляющая для плечевого |
| 7. Кнопка для регулировки лямок | ремня                          |
| 8. Ремень для регулировки       |                                |
| 9. Направляющая для поясного    |                                |

## КАТЕГОРИИ ЭКСПЛУАТАЦИИ

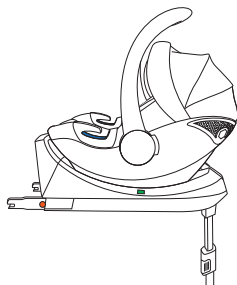
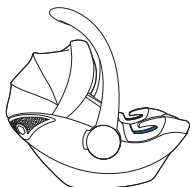

АВТОКРЕСЛО Next i-Size	АВТОКРЕСЛО Next i-Size с основанием I-Size
<p>Автокресло Next i-Size крепится в автомобиле с помощью штатного 3-точечного ремня безопасности.</p>	<p>Автокресло Next i-Size крепится к основанию Next i-Size и фиксируется на автомобильном сиденье при помощи соединителей ISOFIX. Правила установки в автомобиле указаны в руководстве по эксплуатации основания Next i-Size.</p>

**Предупреждение**

1. Данное детское удерживающее устройство «i-Size» прошло типовые испытания в соответствии с Регламентом № 129 для эксплуатации на автомобильных сиденьях, «совместимых со стандартом i-Size» - см. информацию, указываемую производителями автотранспортных средств в соответствующих руководствах по эксплуатации.
2. При возникновении сомнений обратитесь к изготовителю удерживающего устройства или к дистрибьютору.



**ВАЖНО:** автокресло Next i-Size вместе с основанием Next i-Size представляет собой удерживающую систему i-Size, омологированную согласно Регламенту ECE R129 для детей ростом от 40 до 80 см и с максимальным весом 13 кг.

## ПРЕДУПРЕЖДЕНИЯ

### ВАЖНО

Внимательно прочтите и уясните все инструкции, в отношении детских удерживающих устройств, приведенные в данном руководстве и в руководстве к автомобилю. Установите и используйте автокресло как описано в руководстве по эксплуатации. Несоблюдение этих инструкций может негативно отразиться на безопасности или стать причиной серьезных травм или смерти ребенка. Данную инструкцию по эксплуатации необходимо хранить для будущих консультаций в специальном отсеке автокресла на протяжении всего периода его использования.

### ВАЖНО

- В случае недоношенных детей или новорожденных с низким весом, перед использованием удерживающего устройства необходимо проконсультироваться у врача или у специализированного медицинского персонала о возможности использования автокресла.
- **ВНИМАНИЕ!** Автокресло NEXT i-Size устанавливается **ТОЛЬКО ПРОТИВ ХОДА ДВИЖЕНИЯ АВТОМОБИЛЯ**.
- Next i-Size может устанавливаться на основание NEXT i-Size на сиденьях, совместимых со стандартом i-Size - см. информацию, указываемую производителем в руководстве по эксплуатации автотранспортного средства.
- Если автомобиль не укомплектован сиденьем i-Size, то установка может осуществляться на сиденье ISOFIX в автомобилях, указанных в прилагаемом Перечне автотранспортных средств, который также размещен на сайте [www.forrapedretti.it](http://www.forrapedretti.it).
- Автокресло NEXT i-Size может крепиться отдельно, посредством только штатного 3-точечного ремня безопасности, статического или инерционного, омологированного согласно Регламенту UN/ECE № 16 либо другим аналогичным стандартам.
- Перед приобретением убедитесь в том, что автокресло совместимо с вашим автомобилем. При возникновении сомнений проконсультируйтесь с изготовителем автокресла либо с продавцом.

## ПРЕДУПРЕЖДЕНИЯ

- Устанавливать автокресло можно только на сиденья, расположенные по ходу движения автомобиля. Согласно статистике, задние сиденья автомобиля безопаснее для перевозки детей, чем передние.
- НЕ использовать автокресло, если оно подверглось сильным ударам в результате аварии. Авария могла вызвать внутренние поломки, которые незаметны снаружи.
- Хорошо зафиксируйте подвижные предметы, например: багаж или книги, внутри автомобиля. При аварии незакрепленные предметы могут вызвать травмы пассажиров.
- Твердые элементы и пластмассовые части детского удерживающего устройства должны быть расположены и установлены таким образом, чтобы при нормальном использовании автомобиля они не застревали под подвижным сиденьем или в проеме дверцы.
- ЗАПРЕЩАЕТСЯ удалять этикетки, нанесенные на удерживающее устройство.
- На этикетках содержится важная информация.
- ЗАПРЕЩАЕТСЯ использовать удерживающее устройство если его части сломаны или отсутствуют.
- ЗАПРЕЩАЕТСЯ использовать внутренние ремни или ремни безопасности, 149 если на них имеются повреждения или если они изношены.
- ЗАПРЕЩАЕТСЯ выполнять какие-либо модификации удерживающего устройства.
- Снимать удерживающее устройство следует в строгом соответствии с инструкциями.
- НЕ использовать автокресло, если оно подверглось сильным ударам в результате аварии. Авария могла вызвать внутренние поломки, которые незаметны снаружи.
- ЗАПРЕЩАЕТСЯ заменять обивку или внутренние ремни на другие, отличные от рекомендованных производителем, поскольку работа удерживающего устройства зависит от них напрямую.
- НИКОГДА НЕ приобретайте бывшее в употреблении автокресло, поскольку неизвестно подвергалось ли оно ударам в результате столкновений и аварий.

## ПРЕДУПРЕЖДЕНИЯ

- Проверьте, что автокресло не застревает на подвижном или складывающемся сиденье, а также в проеме дверцы машины.
- **ЗАПРЕЩАЕТСЯ** использовать конфигурации, не указанные в инструкции по эксплуатации.
- Для крепления автокресла запрещается использовать поясной ремень безопасности с двухточечным креплением.
- **ЗАПРЕЩАЕТСЯ** использовать направляющие ремней, отличные от указанных в инструкции.
- **НЕ** позволяйте детям играть с устройством или регулировать детское удерживающее устройство.
- Перед каждым использованием проверить, что удерживающее устройство и внутренние ремни правильно пристегнуты.
- **ЗАПРЕЩАЕТСЯ** использовать автокресло на пассажирских сиденьях, оборудованных подушкой безопасности, за исключением случаев, когда изготовитель автомобиля гарантирует, что такое использование не представляет опасности.
- Удерживающее устройство должно быть всегда надежно зафиксировано на сиденье автомобиля, даже если в данный момент оно не используется. В случае аварии или резкого торможения незакрепленное автокресло может нанести травмы пассажирам.
- Хорошо зафиксируйте подвижные предметы, например: багаж или книги, внутри автомобиля. При аварии незакрепленные предметы могут вызвать травмы пассажиров.
- **НИКОГДА** не оставляйте ребенка в автомобиле без присмотра, даже на непродолжительное время.
- **ЗАПРЕЩАЕТСЯ** вынимать ребенка из автокресла во время движения автомобиля.
- **ЗАПРЕЩАЕТСЯ** использовать это детское удерживающее устройство без обивки.
- **ОСТОРОЖНО, ГОРЯЧО!** Накрывайте автокресло материей, когда оно находится под прямыми солнечными лучами. Отдельные части автокресла могут чрезмерно нагреться и вызвать ожоги ребенка. Перед тем как усадить ребенка, всегда проверяйте температуру автокресла.
- **ИСПОЛЬЗОВАТЬ** только точки соприкосновения под нагрузкой, описанные в

## ПРЕДУПРЕЖДЕНИЯ

- инструкции и отмеченные на удерживающем устройстве.
- Твердые элементы и пластмассовые части детского удерживающего устройства должны быть расположены и установлены таким образом, чтобы при нормальном использовании автомобиля они не застревали под подвижным сиденьем или в проеме дверцы.
  - Натяните все ремни, используемые для крепления удерживающего устройства к автомобилю и отрегулируйте внутренние ремни, удерживающие ребенка. Следите за тем, чтобы ремни не перекручивались.
  - Важно! Проверьте, что поясная лямка внутренних ремней находится в самом нижнем положении, чтобы надежно удерживать таз ребенка.
  - ЗАПРЕЩАЕТСЯ использовать это удерживающее устройство в сочетании с базой, отличной от указанной изготовителем.
  - ВСЕГДА проверяйте, что ремень автомобиля и ремни, удерживающие ребенка, а также внутренние ремни автокресла не перекручены.
  - НИКОГДА не оставляйте ребенка в автокресле, если внутренние ремни не застегнуты или застегнуты неправильно.
  - НЕ оставляйте ребенка в детском удерживающем устройстве на длительное время.
  - ВСЕГДА устанавливайте это автокресло против хода движения автомобиля.
  - НИКОГДА не устанавливайте это автокресло по ходу движения автомобиля.
  - ЗАПРЕЩАЕТСЯ использовать направляющие ремней, отличные от указанных в этом руководстве.
  - ПРОВЕРЬТЕ, что все складывающиеся/подвижные сиденья правильно заблокированы.
  - ВСЕ пассажиры, путешествующие в автомобиле, должны быть пристегнуты ремнями безопасности. В случае аварии пристегнутые пассажиры могут нанести травмы другим пассажирам.
  - Прежде чем разместить ребенка в кресле, ПРОВЕРЬТЕ, что ручка автокресла, свяжитесь с изготовителем детского удерживающего устройства.
  - Предпочтительно устанавливать автокресло на заднее сиденье, несмотря на то, что правилами дорожного движения разрешается устанавливать автокресло и на переднее сиденье.
  - Всегда проверяйте, что в замке нет крошек и других подобных веществ.
  - Зимой не пристегивайте ребенка в объемных одеждах. автокресла



## ПРЕДУПРЕЖДЕНИЯ

отрегулирована и заблокирована в вертикальном положении.

- НИКОГДА не ставьте автокресло или детское удерживающее устройство на краю поверхностей, приподнятых над землей, или на мягкие поверхности, например: подушку или матрас. Автокресло может упасть и вызвать травмы или даже смерть ребенка.
- ЗАПРЕЩАЕТСЯ ставить автокресло в тележку для покупок.
- Если у Вас возникли вопросы по установке и правильному использованию

## ПРОВЕРКИ ПЕРЕД ИСПОЛЬЗОВАНИЕМ

### Проверьте:

- что внутренние ремни не повреждены и не изношены

### Проверьте, что ребенок попадает в данную группу пользователей:

- что вес ребенка от 0 до 13 кг.

### против хода движения автомобиля на безопасное место автомобиля:

- только на сиденья, расположенные по ходу движения автомобиля
- рукоятка должна быть заблокирована в положении, которое указано в данном руководстве.
- автокресло должно быть установлено против хода движения автомобиля
- если для сиденья предусмотрена подушка безопасности, она должна быть отключена
- для фиксации автокресла использовать только ремень безопасности с трехточечным креплением
- ремни не должны быть перекручены
- использовать указанные направляющие ремней
- автокресло должно быть надежно зафиксировано на сиденье

### Правильно пристегните ребенка к креслу:

- лямки необходимо отрегулировать по высоте
- ремни не должны быть перекручены
- поясной ремень должен быть зафиксирован внизу, над тазом ребенка
- внутренние ремни должны быть правильно застегнуты

1. ЭКСПЛУАТАЦИЯ В АВТОМОБИЛЕ

 **ЗАПРЕЩАЕТСЯ УСТАНОВЛИВАТЬ АВТОКРЕСЛО НА ПАССАЖИРСКОЕ СИДЕНЬЕ, ОСНАЩЕННОЕ ПОДУШКОЙ БЕЗОПАСНОСТИ.**

Опасно! В случае взрыва подушки безопасности автокресло может получить удар и причинить ребенку серьезную травму, вплоть до смерти.

Соблюдайте инструкции, приведенные в руководстве по эксплуатации автомобиля в разделе, посвященном использованию детских автокресел.

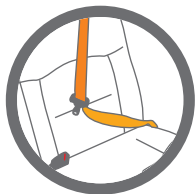

 **КАТЕГОРИЧЕСКИ ЗАПРЕЩАЕТСЯ** крепить автокресло к сиденью 2-х точечным ремнем безопасности. Пользуйтесь только 3-х точечными ремнями безопасности.

Соблюдайте требования, действующие в стране эксплуатации автомобиля.

**КАТЕГОРИЧЕСКИ ЗАПРЕЩАЕТСЯ** крепить автокресло к сиденью 2-х точечным ремнем безопасности.

Предназначено только и исключительно для использования в автотранспортных средствах, оснащенных 3-х точечным ремнем безопасности, который может быть статическим либо с механизмом втягивания и иметь омологацию, соответствующую Техническим предписаниям UN/ECE № 16 или иным эквивалентным стандартам.

Категорически запрещается устанавливать автокресло на переднее пассажирское сиденье, оснащенное включенной подушкой безопасности.

## УСТАНОВКА В АВТОМОБИЛЬ

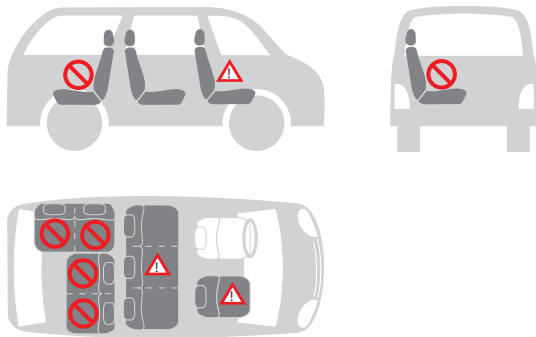
1.1 Установка в автомобиль с 3-х точечным ремнем безопасности автомобиля

**Возможны следующие варианты установки автокресла:**

по ходу движения автомобиля	нет
против хода движения автомобиля	да
с 2-х точечным ремнем	нет 1)
с 3-х точечным ремнем	да 2)
на переднем пассажирском сиденье	да 3)
на заднем боковом пассажирском сиденье	да
на заднем центральном пассажирском сиденье	нет 4)



1) Использование 2-х точечного ремня увеличивает риск травмирования ребенка в случае аварии.

2) Ремень безопасности должен соответствовать требованиям ECE R 16 или иным эквивалентным стандартам.

3) Запрещается устанавливать автокресло на переднее пассажирское сиденье, оснащенное включенной подушкой безопасности.

4) Использование автокресла разрешается в том случае, если центральное сидение автомобиля оборудовано 3-х точечным ремнем.

## 2. ЗАЩИТА РЕБЕНКА

### 2.1 Защита ребенка при помощи редуктора



Для защиты Вашего ребенка

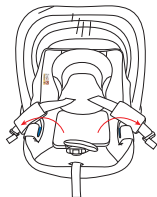

Редуктор обеспечивает дополнительную поддержку малыша в первые месяцы его жизни.

Редуктор гарантирует более комфортное размещение маленьких детей.

- При посадке ребенка в автокресло обязательно пристегните его ремнем.
- Никогда не оставляйте без присмотра ребенка, сидящего в автокресле, размещенном на высоко расположенной поверхности (например, на столах и т.п.).
- Следите за тем, чтобы конец ремня не попал в движущиеся механизмы (например, в автоматические двери, эскалаторы и т.п.).
- Внимание! Пластиковые детали автокресла могут сильно нагреваться на солнце и причинить ребенку ожог. Оберегайте автокресло от источников сильного тепла, например, накрывая его легким чехлом.
- Автокресло устанавливается в автомобиле только в одной позиции, при которой ребенок остается в полунаклонном положении.
- В случае дальних поездок необходимо делать частые остановки. Малыши очень быстро устают. Не оставляйте ребенка в автокресле надолго.

## УСТАНОВКА АВТОКРЕСЛА В АВТОМОБИЛЬ

### 2.2 Регулировка ручки (рис. 1)

(А) Для использования в автомобиле и для переноски

(В) Для размещения ребенка в автокресле

(С) Для использования в качестве шезлонга с заблокированным качанием

Для регулировки ручки одновременно нажмите кнопки, расположенные по обеим сторонам ручки и поверните ручку. Затем отпустите кнопки и продолжайте поворачивать ручку, пока она не заблокируется в новом положении.

**ВНИМАНИЕ:** Перед тем как поднять автокресло проверьте, что ручка кресла заблокирована в вертикальном положении.

При блокировке ручки в правильном вертикальном положении для переноски должен раздаться щелчок.

### 2.3 Ослабление лямок (рис. 2)

Нажмите кнопку для регулировки, расположенную в передней части автокресла, и одновременно с этим потяните обе лямки, чтобы ослабить ремень.

### 2.4 Регулировка подголовника (рис.3)

Правильно отрегулированный подголовник обеспечивает оптимально удобное размещение ребенка, сидящего в автокресле.

Подголовник необходимо расположить таким образом, чтобы лямки находились на уровне плеч ребенка либо чуть выше.

### Регулировка подголовника и лямок:

Откройте отсек с инструкцией (рис.3), нажав на рычаг на спинке, под проушиной направляющей нагрудного ремня.

Потяните рычаг регулировки удерживающего ремня вверх (1) и, одновременно с этим, проталкивайте регулятор (рис.4) вверх или вниз до тех пор, пока нагрудные ремни не окажутся на нужной высоте (рис.5). Отпустите регулировочный рычаг, чтобы заблокировать регулятор в новом положении. Проверьте правильность блокировки и расположения нагрудных ремней.

### 2.5 фиксация ребенка при помощи удерживающих ремней (рис.6)

Ослабьте лямки.

Нажмите на красную кнопку на центральном замке, чтобы расстегнуть лямки и расположить их по бокам автокресла.

## УСТАНОВКА АВТОКРЕСЛА В АВТОМОБИЛЬ

Поместите ребенка в автокресло и проверьте, что зад ребенка правильно опирается на сидение, а спина правильно опирается на спинку.

В этом положении ребенку будет удобнее, и ремни будут лучше удерживать ребенка. Наденьте лямки на плечи ребенка.

Убедитесь в том, что лямки располагаются на одинаковом уровне и находятся чуть выше плеч ребенка.

Соедините два конца/язычка лямок в общий соединитель (рис. 7).

Вставьте соединитель в центральную пряжку - до щелчка.

Убедитесь в том, что лямки не перекрутились.

Отрегулируйте защитные нагрудники по центру плеч ребенка.

### 2.6 Натяжение удерживающих ремней (рис.8)

Потяните регулировочный ремень, чтобы правильно натянуть внутренние ремни. Ремни натянуты правильно, если расстояние между внутренними ремнями и ребенком равно толщине одного пальца.

**ВАЖНО!** Конец регулировочного ремня следует тянуть наружу, а не по направлению вверх или вниз.

Во время переноски (при нахождении вне автомобиля) регулировочный ремень должен быть убран в специальный отсек.



**Проверка правильной фиксации ребенка удерживающими ремнями.**

### 2.7 Чтобы обеспечить безопасность ребенка, убедитесь в том, что...

- Лямки правильно отрегулированы в зависимости от высоты плеч.
- Лямки не перекручены.
- Язычки правильно застегнуты в пряжке удерживающего ремня.
- Лямки правильно натянуты: промежуток между удерживающим ремнем и ребенком не должен превышать толщину пальца.

### 2.8 установка капюшона для защиты от солнца (рис.9)

Капюшон для защиты от солнца легко регулируется.

Он обеспечивает спокойный отдых малышу, защищая его от солнечных лучей.

Открыть: потяните пластиковый край капюшона.

Закрыть: толкните край обратно, в первоначальное положение.

## УСТАНОВКА АВТОКРЕСЛА В АВТОМОБИЛЬ

### 3. INSTALLAZIONE DEL SEGGIOLINO AUTO NEL VEICOLO (рис.10, 11, 12)

Чтобы зафиксировать автокресло штатным 3-точечным ремнем безопасности, выполните следующие операции:

Проденьте горизонтальный (поясной) ремень безопасности автомобиля в две проушины ремня (1) и застегните пряжку (2).

Пропустите диагональный (нагрудный) ремень безопасности автомобиля вокруг спинки автокресла, продев его в проушину для диагонального ремня (3).

Если ремень безопасности автомобиля слишком короткий, отрегулируйте его на самой низкой высоте. Если он и в этом случае останется слишком коротким, попробуйте на другом сиденье.

#### ПРЕДУПРЕЖДЕНИЯ:

- ЗАПРЕЩАЕТСЯ фиксировать автокресло иначе, чем это указано в руководстве.
- Для справок свяжитесь с нашей службой поддержки.
- ЗАПРЕЩАЕТСЯ использовать двухточечный ремень безопасности для фиксации этого детского удерживающего устройства. Это автокресло должно быть всегда установлено против хода движения автомобиля и должно быть установлено на сиденье, расположенном по ходу движения автомобиля.
- Проверьте, что ребенок правильно пристегнут внутренними ремнями, и что автокресло надежно зафиксировано в автомобиле.



**Всегда проверяйте, что автокресло правильно установлено в автомобиле**

#### Чтобы обеспечить безопасность ребенка...

- автокресло необходимо установить таким образом, чтобы малыш был повернут против хода движения автомобиля,
- автокресло можно устанавливать на переднее пассажирское сиденье только в том случае, если оно не оснащено ПОДУШКОЙ БЕЗОПАСНОСТИ либо она отключена,
- автокресло должно фиксироваться только 3-х точечным ремнем безопасности,
- поясная часть ремня должна входить в обе голубые направляющие, расположенные на автокресле,
- диагональная часть ремня должна проходить по спинке через синюю направляющую опору и автокресло,



## УСТАНОВКА АВТОКРЕСЛА В АВТОМОБИЛЬ

- ремень сиденья автомобиля должен быть хорошо натянут, не перекручен и расправлен.

Оptionальное основание Next i-Size, приобретается отдельно

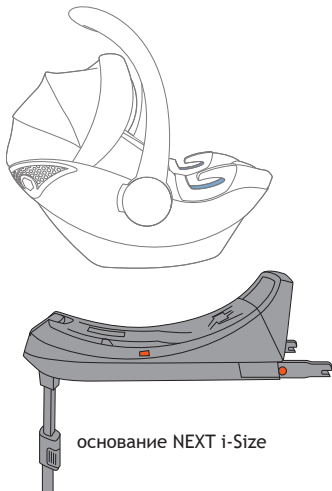

основание NEXT i-Size

**ЧИСТКА**

Обивку и ремни безопасности можно очищать чистой тканью и теплой водой с мылом.

Пластиковые детали необходимо очищать мягким моющим средством и теплой водой. Не пользуйтесь агрессивными моющими средствами, такими как растворители.

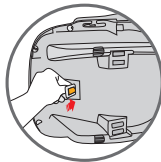
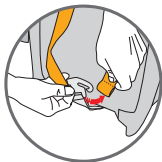

Запрещается пользоваться автокреслом без обивки.

**Демонтаж удерживающих ремней**

- Отстегните пряжку удерживающих ремней (нажав на специальную красную кнопку).
- Отстегните плечевые лямки от натяжителя ремня, расположенного с тыльной стороны спинки.
- Извлеките оба ремня из каркаса и обивки, снимите защитные нагрудники.
- Найдите металлическое кольцо, закрепленное на ремне под удерживающим механизмом. Поверните металлическое кольцо и выньте его из каркаса и обивки.

## ГАРАНТИЙНЫЕ ОБЯЗАТЕЛЬСТВА

Нижеуказанные положения вступают в действие с 01.01.2005 г. и полностью заменяют любую другую информацию, что касается гарантии, предоставляемой компанией Forpa Pedretti S.p.A., являясь.

### ГАРАНТИЙНЫЕ ОБЯЗАТЕЛЬСТВА

компания Forpa Pedretti S.p.A., официально зарегистрированной по адресу: Grumello del Monte (Italia) Via Volta 11, которая гарантирует непосредственно Потребителю, что данное изделие, только что выпущенное с фабрики, не имеет дефектов ни материалов, ни проектирования, ни производственных, и соответствует заявленным характеристикам. Настоящая гарантия действительна во всех странах-членах ЕЭС и не исключает и не ограничивает права Пользователя, в соответствии с законодательством, регламентирующим взаимоотношения с Производителем Изделия.

Чтобы воспользоваться данной гарантией, Потребитель должен принести дефектное Изделие Продавцу, предоставив документ, удостоверяющий о приобретении Изделия, с печатью и подписью Продавца и указанием названия Изделия или, как альтернатива, фискальный кассовый чек, без каких-либо изменений, из которого чётко видна вся указанная до этого информация. Гарантия имеет срок действия двенадцать (12) месяцев с даты приобретения Изделия.

В течение вышеуказанного срока компания Forpa Pedretti S.p.A. обязуется отремонтировать или заменить, на свой выбор, дефектное Изделие. Гарантия предоставляется конечному Покупателю Изделия (Пользователю) и не исключает и не ограничивает прав данного Пользователя, предусмотренных действующим законодательством и/или правами Пользователя, на предъявление своих прав в адрес Дилера/Продавца Изделия.

### НЕ ПОКРЫВАЮТСЯ ГАРАНТИЕЙ.

Гарантией не покрывается ущерб, связанный с использованием Изделия, возникший по следующим причинам: неправильное

использование, не соответствующее указаниям, содержащимся во вкладыше с инструкциями по монтажу и эксплуатации, удары и падения изделия, Изделие подвергалось воздействию влажности или экстремальным температурам и неблагоприятным условиям окружающей среды с постоянной сменой этих условий, коррозии и окислению, а также несанкционированному ремонту или модификации, Изделие использовалось не по назначению или неправильно, без соблюдения указаний в инструкциях по монтажу и эксплуатации, при плохом уходе или отсутствии такового, ремонте с использованием неоригинальных запчастей, по причине неправильной сборки, аварии, воздействия пищи или напитков, химических веществ, а также вследствие чрезвычайных обстоятельств.

В любом случае, компания Forpa Pedretti S.p.A. не несёт никакой ответственности за ущерб, причинённый людям или предметам, отличным от Изделия, по причине несоблюдения указаний / предписаний / предупреждений, содержащихся в данном руководстве или, как альтернатива, в "Инструкции по монтажу и эксплуатации", сопровождающей каждое Изделие и предназначенное для владельца/пользователя. (например, чисто в качестве примера, в случае Детской кроватки: "Никогда не оставляйте без присмотра ребёнка. Контролируйте, чтобы голова ребёнка не оказалась покрытой простынёю или одеялом...").

Компания Forpa Pedretti S.p.A., кроме прочего, не несёт никакой ответственности за ущерб, причинённый людям или имуществу, если поломка её продукции связана с разрушением компонентов Изделия, подвергаемых нормальному износу. Компонентами, подвергающимися нормальному износу, считаются все пластмассовые компоненты Изделия.

Dijelovi autosjedalice	PAG 129
UPOTREBA - UPOZORENJE	PAG 130
Provjerite prije upotrebe	PAG 135
1. Instalacija u vozilu	PAG 136
1.1 S pojasom u 3 točke	PAG 137
2. UPORABA	PAG 138
2.1 Korištenje reduktora	PAG 138
2.2 Podešavanje ručke	PAG 139
2.3 Otpuštanje remena	PAG 139
2.4 Podešavanje naslona za glavu	PAG 139
2.5 Korištenje snopa remenja	PAG 140
2.6 Zatezanje snopa remenja	PAG 140
2.7 Provjera ispravnosti pričvršćivanja	PAG 140
2.8. Krović	PAG 140
3. UGRADNJA AUTOSJEDALICE U VOZILU	PAG 141
Održavanje i njega autosjedalice	PAG 143
FORMALNA GARANCIJA	PAG 144

## DIJELOVI AUTOSJEDALICE

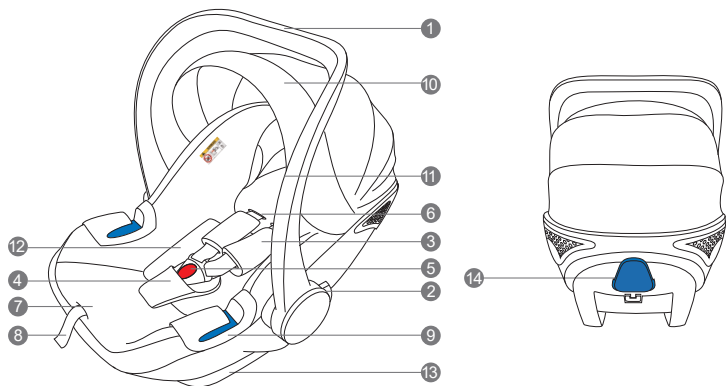

- |                             |                          |
|-----------------------------|--------------------------|
| 1. Ručka                    | 8. Remen za podešavanje  |
| 2. Otpuštanje ručice        | 9. Vodič za pojaseve     |
| 3. Jastučići za ramena      | 10. Krovčić              |
| 4. Kopča za međunožje kopče | 11. Podrška za ruke      |
| 5. Kopča                    | 12. Jastučić za dojenčad |
| 6. Pojas                    | 13. Školjka              |
| 7. Gumb za podešavanje      | 14. Vodič na ramenu      |

## KATEGORIJE UPOTREBE

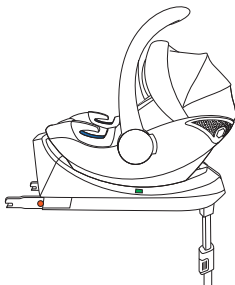
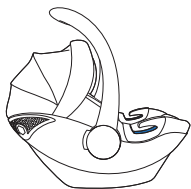

Next iSize autosjedalica	Next iSize autosjedalica sa iSize bazom
<p>Next iSize autosjedalica fiksirana je u automobilu sigurnosnim pojasom u 3 točke.</p>	<p>Next iSize autosjedalica je pričvršćeno na bazu Next i-Size i pričvršćeno je na suvozačko sjedalo pomoću ISOFIX priključaka.</p> <p>Pregledajte sljedeći priručnik s uputama i-Size za ispravnu ugradnju u automobil.</p>

## Upozorenje

1. Ovo je autosjedalica iSize odobrena u skladu s propisom br. 129 koji se koriste na suvozačkim sjedalima vozila koja odgovaraju "i-Size" veličini, kao što to navode proizvođači vozila u korisničkom priručniku za vozila.
2. Ako imate dvojbe, obratite se proizvođaču sigurnosnog sustava za djecu ili prodavaču.



**VAŽNO:** Next iSize autosjedalica, zajedno s Next i-size postoljem, je sustav za zadržavanje i-size odobren prema ECE R129 uredbi, za djecu od 40 do 80 cm visine s maksimalnom težinom od 13 kg.

**VAŽNO**

Pažljivo pročitajte sve upute u ovom priručniku i u priručniku za vlasnike vozila koji se odnose na dječje autosjedalice. Ugradite i koristite dječje autosjedalice kako je opisano u priručniku s uputama. Ako to ne učinite, može doći do ozbiljne ozljede ili smrti vašeg djeteta. Ove upute za uporabu moraju se čuvati u posebnom odjeljku u autosjedalici tijekom korištenja kako bi ih u budućnosti mogle koristiti.

**VAŽNO**

- Zbog potencijalnih medicinskih problema svojstvenih maloj rođenoj težini i prerano rođenoj djeci, uvijek povedite školovanog profesionalnog liječnika ili člana bolničkog osoblja da procijeni prikladnost djetetovog zadržavanja prije izlaska iz bolnice ili korištenja autosjedalice.
- UPOZORENJE! Ugradite Next iSize autosjedalicu SAMO u položaj okrenutu prema nazad.
- Next iSize autosjedalica može se ugraditi na Next iSize bazu na suvozačka sjedala kompatibilna s i-size, kako proizvođač navodi u uputstvu za upotrebu vozila.
- Ako korišteno vozilo nema suvozačko sjedalo kompatibilno s veličinom, ugradnja je odobrena na ISOFIX sjedalima za putnike u vozilima navedenim u priloženom Popisu vozila, također dostupnim na web stranici [www.foppapedretti.it](http://www.foppapedretti.it).
- Next iSize autosjedalica može se instalirati i samim statičkim ili sigurnosnim pojasom u 3 točke, odobrenim u skladu s propisom UN / ECE 16 ili drugim sličnim standardima.
- Prije nastavka s kupnjom provjerite je li autosjedalica kompatibilna s vašim automobilom. Ako imate dvojbe, obratite se proizvođaču autosjedalice ili prodavaču.

## UPOZORENJA

- Autosjedalicu koristite samo na sjedalima vozila koja su okrenuta prema naprijed. Prema statistikama o nezgodama, djeca su sigurnija kada su pravilno postavljena u stražnjim sjedalima nego u prednjim sjedalima.
- Nakon nezgode, autosjedalica možda više ne zadovoljava sigurnosne zahtjeve zbog pretrpljenih oštećenja, čak i ako se to odmah ne vidi. Zbog toga se preporučuje zamjena. Samo proizvođač može osigurati da udovoljava sigurnosnim zahtjevima, pod uvjetom da se radi o originalnom proizvodu.
- Osigurajte da su prtljaga ili drugi predmeti unutar vozila osigurani kako biste smanjili rizik od ozljeda u slučaju nezgode.
- Krute i plastične komponente na sigurnosnim sjedalima za dijete moraju biti postavljene i pričvršćene tako da se tijekom svakodnevne uporabe proizvoda ne zadrže među suvozačkim sjedalima ili na vratima automobila.
- NEMOJTE uklanjati naljepnice na dječjem sigurnosnom sjedalu. Važne informacije nalaze se na naljepnicama.
- NEMOJTE koristiti sigurnosno sjedalo za djecu s oštećenim ili nedostajućim dijelovima.
- NEMOJTE koristiti oštećene ili slomljene pojaseve ili remenje vozila.
- NEMOJTE ni na koji način mijenjati autosjedalicu.
- NE razdvajajte i ne pokušavajte razdvojiti autosjedalicu osim kako je navedeno u ovom priručniku.
- NEMOJTE koristiti autosjedalicu koja je preživjela nesreću. Sudar može prouzrokovati štetu na autosjedalici koju ne možete vidjeti.
- NEMOJTE zamijeniti zaštitni poklopac ili pojas djeteta s bilo kojim drugim osim onima koji preporučamo jer su ti dijelovi sastavni dio autosjedalice.
- NEMOJTE koristiti rabljeno autosjedalicu ili autosjedalicu čiju povijest ne znate.
- Osigurajte da autosjedalica ne ostane zarobljena sklopivim ili pomičnim suvozačkim sjedalom ili na vratima vašeg automobila.
- NE KORISTITE u bilo kojoj konfiguraciji koja nije prikazana u uputama.
- NIKADA ne upotrebljavajte autosjedalicu s pojasevima za vozila u 2 točke.
- NEMOJTE koristiti metode usmjeravanja pojaseva koje nisu prikazane u ovim uputama.
- NE dozvolite djeci da se igraju ili ne podešavaju autosjedalicu.



## UPOZORENJA

- Uvijek provjerite nepropusnost sigurnosnog pojasa prije svake uporabe.
- NEMOJTE koristiti autosjedalicu na suvozačkom sjedalu s aktivnim zračnim jastukom osim ako proizvođač vozila ne potvrdi da je sigurno.
- Autosjedalica treba biti čvrsto vezana u vozilu, čak i kad se ne koristi. U sudaru ili iznenadnom zaustavljanju, neosiguran autosjedalica može ozlijediti druge putnike.
- Obavezno pravilno osigurajte u automobilu izgubljene predmete, kao što su prtljaga ili knjige, jer mogu uzrokovati ozljede u slučaju nesreće.
- NIKADA ne ostavljajte dijete bez nadzora čak i na automobilu.
- NIKADA ne izvlačite dijete iz autosjedalice za vrijeme vožnje vozila.
- NIKADA ne koristite autosjedalicu bez navlake autosjedalice.
- OPASNO! Pokrijte autosjedalicu kad je ostavljena na izravnom suncu. Dijelovi autosjedalice mogu postati previše vrući za djetetovu kožu. Uvijek provjerite površine prije stavljanja djeteta u autosjedalicu.
- NEMOJTE koristiti nikakve dodirne točke osim onih opisanih u uputama i označenih u autosjedalici.
- Kruti predmeti i plastični dijelovi autosjedalice moraju biti postavljeni tako da nisu labavi, za vrijeme svakodnevne uporabe vozila da se zakače za pomično sjedalo ili vrata.
- Preporučujemo da svo remenje koje drži autosjedalicu budu zategnuti, da se svi pojasevi koji drže dijete budu prilagođeni djetetovom tijelu i da se ne uvijaju.
- VAŽNO! Molimo vas provjerite da remenje preko krila nije zakopčano nisko, tako da je zdjelica čvrsto uhvaćena.
- NIKADA ne upotrebljavajte autosjedalicu s bilo kojom drugom bazom, osim one koja dopušta proizvođač.
- UVIJEK osigurajte da svi remeni i pojasevi vozila nisu uvijeni prije svake uporabe.
- NIKADA ne ostavljajte dijete u autosjedalici kada remenje labavo ili su pak otkopčani.
- NE ostavljajte svoje dijete u autosjedalici duže vrijeme.
- UVIJEK postavite autosjedalicu u položaj okrenutu prema natrag.
- NIKADA ne postavljajte autosjedalicu okrenutu prema naprijed.
- NEMOJTE koristiti alternativne smjerove koji nisu prikazani u ovim uputama.
- Uvjerite se da su sva preklapna sjedala suvozača pravilno zakačena.

## UPOZORENJA

- SVI putnici u vozilu trebaju biti pravilno osigurani. Neosigurani (nevezani) putnici mogu se baciti ne druge putnike i uzrokovati ozbiljne ozljede ili smrt u sudaru.
- Uvijek osigurajte da je ručka pravilno zaključana u uspravnom položaju prije no što dijete držite u dječjem sjedalu.
- NIKADA ne postavljajte autosjedalicu ili nosač za novorođenčad blizu ruba uzdignute površine ili na meku površinu, poput jastuka ili madraca. Autosjedalica ili nosač novorođenčeta može pasti s ovih površina i prouzrokovati ozbiljne ozljede ili smrt.
- NIKADA ne upotrebljavajte autosjedalicu u košari za kupovinu.

**Pregledati:**

- je li autosjedalica bez oštećenja

**Provjerite je li dijete u rasponu veličine:**

- težina između 0-13kg

**Ugradite autosjedalicu prema natrag na sigurnu lokaciju u vozilu:**

- sjedala za vozila koja su okrenuta samo prednjem dijelu vozila
- ručka zaključana u određenom položaju
- dijete okrenuto prema stražnjem dijelu vozila
- položaj bez NE aktivnog zračnog jastuka
- upotrijebljen pojas u 3-točke (rame / krug)
- sigurnosni pojas nije uvijen
- prolaz za remen propustan
- usko naslonjeno na sjedalo vozila

**Sigurno osigurajte dijete u autosjedalici:**

- ispravna visina naramenica
- remenje nije uvijeno
- pojasa nisko preko bokova
- remenje sigurno i čvrsto.

## 1. KORIŠTENJE U AUTOMOBILU



 **NEMOJTE KORISTITI AUTOSJEDALICU POSTAVLJENU NA PUTNIČKO SJEDALO OPREMLJENO ZRAČNIM JASTUKOM.**

Opasnost! Ako zračni jastuk eksplodira, može udariti u sjedalo i uzrokovati ozbiljne ozljede djetetu, ako ne i smrt. Slijedite upute u korisničkom priručniku za upotrebu

autosjedalica.



**NIKAD ne upotrebljavajte sigurnosni pojas u 2 točke za pričvršćivanje dječjeg autosjedalica na suvozačevo sjedalo. Koristite samo sigurnosne pojaseve u tri točke.**

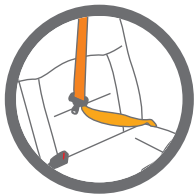

Pridržavajte se propisa koji vrijede u vašoj zemlji.

NIKAD ne upotrebljavajte sigurnosni pojas u 2 točke za fiksiranje autosjedalice za dijete na suvozačevo sjedalo.

Prikladan samo za vozila koja su opremljena statičkim ili sigurnosnim pojasevima u tri točke, odobrenim u skladu s

propisom UN / ECE 16 ili drugim jednakim standardima.

Nikada ne koristite autosjedalicu na suvozačevom sjedalu s aktivnim prednjim zračnim jastukom.

### 1.1 S sigurnosnim pojasom u 3 točke

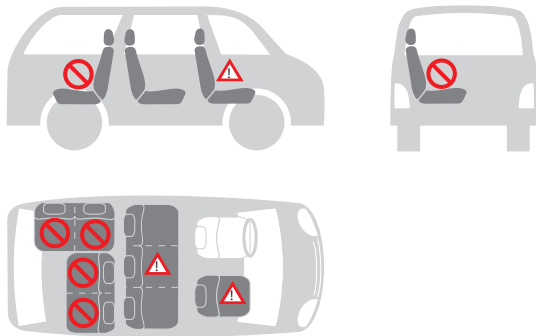

**Autosjedalicu možete instalirati na sljedeći način:**

u smjeru putovanja	ne
u suprotnom smjeru od smjera vožnje	da
s pojasom u 2 točke	ne 1)
s pojasom u 3 točke	da 2)
na suvozačevom sjedalu	da 3)
na bočnom stražnjem sjedištu	da
na središnjem stražnjem sjedalu	ne 4)



1) Upotreba pojasa u 2 točke povećava rizik od ozljede djeteta u slučaju nesreće.

2) Sigurnosni pojas mora biti odobren prema ECE R 16 ili drugim jednakim standardima.

3) Ne koristite na suvozačevom sjedalu s aktivnim prednjim zračnim jastukom.

4) Može se koristiti ako je središnje sjedalo vozila opremljeno pojasom u 3 točke.

## 2. ZAŠTITA DJECE

### 2.1 Zaštita djeteta korištenjem reduktora



Da biste zaštitili svoje dijete

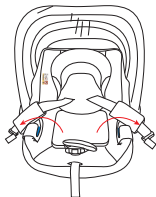

Redukcija pruža vašem djetetu veću podršku tijekom prvih mjeseci.

Redukcija se koristi kako bi se osigurala veća udobnost maloj djeci.

- Dijete uvijek osigurajte pojasom kad ga stavite u autosjedalicu
- Nikada ne ostavljajte dijete bez nadzora u autosjedalici kada se postavlja na visoko podignute površine (poput stolova, itd.).
- Pazite da se kraj remena ne uhvati u pokretnim dijelovima (poput automatskih vrata, pokretnih stepenica i sl.).
- Upozorenje! Plastični dijelovi autosjedalice mogu se zagrijati na suncu, uzrokujući djetetu opekotine. Na primjer, zaštitite autosjedalicu od prekomjerne vrućine pomoću svjetlosnog obloga.
- Autosjedalica ima samo jedan položaj za postavljanje u automobil, dijete ostavlja uvijek napola naslonjeno.
- Redovito odmarajte kada putujete na dugim putovanjima. Vaše se dijete može vrlo umoriti. Izbjegavajte da dijete dugo ostavljate u autosjedalici.

## 2.2 Podesite ručicu (slika 1)

(A) Za uporabu u automobilu i za prijevoz

(B) Za postavljanje djeteta u sjedalo

(C) Koristi se kao izbacivač sa zaključanim pokretom ljuljanje.

Za podešavanje stisnite gumbе za otpuštanje ručke na obje strane, zatim zakrenite ručicu, Ručica će se zaključati u svom položaju.

## UPOZORENJE

Uvijek provjerite je li ručka čvrsto zaključana u uspravnom položaju za nošenje prije nošenja.

Trebali biste čuti klik dok je gumb ručke uključen, a ručica zaključana u uspravnom položaju za nošenje.

## 2.3 Otpuštanje pojaseva (slika 2)

Pritisnite tipku za podešavanje na prednjem središnjem dijelu sjedala i povucite obje naramenice da biste otpustili remen.

## 2.4 Podešavanje naslona za glavu (slika 3)

Pravilno podešavanje naslon za glavu osigurava optimalan položaj djeteta koje sjedi u autosjedalici.

Naslon za glavu treba biti postavljen tako da remenje bude na istoj razini ili malo iznad djetetovih ramena.

## Za podešavanje naslona za glavu i remena:

Otvorite pretnac držača uputa (sl. 3) pritiskom na ručicu na naslonu ispod dijagonalnog remena za vođenje pojasa.

Povucite ručicu za podešavanje remenja prema gore (1) i istodobno gurnite za podešavanje (slika 4) prema gore ili prema dolje dok prsni remeni ne budu na ispravnoj visini (sl. 5).

Otpustite ručicu za podešavanje da biste prilagodili podešavanje u novom položaju.

Provjerite jesu li prsne remeni pravilno zaključani i u ispravnom položaju.

## 2.5 Osiguravanje djeteta pojasom (sl. 6)

Otpustite remenje:

Pritisnite crveni gumb na kopči kako biste oslobodili naramenice i premjestili ih u stranu.

Postavite dijete na sjedalo, a dječja leđa naslonjena na naslon autosjedalice. To će povećati udobnost djeteta i omogućiti da remeni pravilno osiguraju dijete. Kliznite naramenice preko djetetovih ramena.

Provjerite jesu li remeni u istoj visini i postavljeni iznad djetetovih ramena.

Spojite oba kraja / jezičke remenja kako biste tvorili jedinstven priključak.

Umetnite priključak u središnju kopču dok ne čujete klik.

Pazite da remeni nisu uvijeni. Namjestite štitnike za prsa na središte djetetovih ramena.

## 2.6 Zatezanje remenja (sl. 8)

Povucite remen za podešavanje snopa remenja tako da ga pravilno zategne uz tijelo djeteta. Pas se pravilno zategne kada razmak između snopa i djeteta nije veći od debljine vašeg prsta.

**VAŽNO!** Povucite kraj remena za podešavanje prema van, a ne prema gore ili prema dolje.

Tijekom transporta (pogotovo kada nije u automobilu), remen za podešavanje mora biti postavljen u odjeljak za pojas.



**Osiguravanje da vaše dijete bude pravilno osigurano remenjem.**

## 2.7 Da biste osigurali sigurnost svog djeteta, provjerite .....

- da su remeni pravilno podešeni u visini djetetovih ramena.
- da pojasevi nisu uvijeni.
- da su metalne kopčice pravilno ugrađene u kopču sa snopom remenja.
- da su pojasevi pravilno zategnuti, jer jaz između pojasa i djeteta ne smije biti veći od debljine vašeg prsta.

## 2.8 pozicioniranje suncobrana (slika 9)

Sunčana nadstrešnica je lako podesiva.

Omogućuje vašem djetetu da se mirno odmara i pruža zaštitu od sunčevih zraka.

Za otvaranje: povucite plastični rub krovica.

Za zatvaranje: gurnite rub natrag u početni položaj.



## UGRADNJA U VOZILU

**POSTAVLJANJE AUTOSJEDALICE U VOZILO (slike 10, 11, 12)**

**Da biste osigurali autosjedalicu u vozilu sigurnosnim pojasom u tri točke, postupite na sljedeći način:**

Prođite vodoravni sigurnosni pojas (pojas preko krila) automobila kroz obe vodilice (1) i pričvrstite kopču (2).

Zaobidite dijagonalni sigurnosni pojas (prсни pojas) automobila oko naslona autosjedalice, prolazeći kroz dijagonalni vodič pojasa (3).

Ako je sigurnosni pojas vozila prekratak, prilagodite njegovu visinu na najniži položaj.

Ako je i dalje prekratko, pokušajte s drugim suvozačkim sjedištem.

**UPOZORENJE:**

- NEMOJTE usmjeravati remen vozila koristeći bilo koji drugi put kada koristite autosjedalicu. Za pomoćnika se obratite našem timu za korisnike.
- NEMOJTE koristiti sigurnosni pojas s dvije točke za postavljanje autosjedalice.
- Ugradite autosjedalicu SAMO unatrag na sjedala vozila okrenuta prema naprijed.
- Provjerite je li dijete pravilno osigurano u autosjedalici i je li autosjedalica čvrsto postavljen u vozilu.



**Provjerite je li autosjedalica pravilno postavljena u vozilu**

**Da biste osigurali sigurnost svog djeteta, provjerite da...**

- autosjedalica je postavljena tako da je dijete okrenuto u suprotnom smjeru od vožnje,
- autosjedalica je postavljena na suvozačevo sjedalo samo ako nema zračnog jastuka ili ako je to onemogućeno,
- autosjedalica je osigurana samo sigurnosnim pojasom u 3 točke,
- dio pojasa preko krila prolazi kroz plave vodilice postavljene na autosjedalici,
- dijagonalni dio pojasa prolazi oko leđa kroz plavu potpurnu vodilicu i autosjedalicu, sigurnosni pojas vozila je dovoljno čvrst i nije uvijen ili namotan.

Neobavezno Next i-Size baza, prodaje se zasebno.

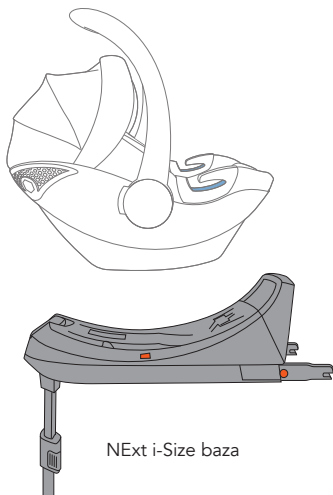

NExt i-Size baza

## ČIŠĆENJE

Navlaka i sigurnosni pojasevi mogu se očistiti čistom krpom, toplom vodom i sapunom.

Plastični dijelovi mogu se očistiti blagim sapunom i toplom vodom.

Nemojte koristiti grube deterdžente poput otapala.



**Autosjedalica se ne smije koristiti bez navlake.**

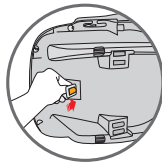
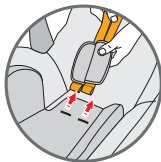
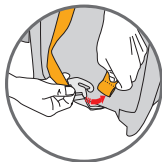

## Kako ukloniti pojas

- Odvojite kopču kopče remenja (pritisnite crveni gumb).
- Odvojite pojaseve s uređaja za zatezanje pojasa koji se nalaze na stražnjoj strani naslona.
- Provucite oba pojasa kroz školjku i oblogu i uklonite zaštitnike prsa.
- Pronađite metalni prsten pričvršćen za pojas ispod autosjedalice. Zakrenite metalni prsten i uklonite ga kroz školjku i oblogu.

## FORMALNO JAMSTVO

Sadržaj ovog dokumenta kako je dolje navedeno će stupiti na snagu od 01.01.2005. i zamijeniti, na svakom računu i u cijelosti, bilo koju prethodnu poruku koja se odnosi na jamstvo koje pruža Foppa Pedretti S.p.A.

### FORMALNO JAMSTVO

Foppa Pedretti S.p.A. čije se sjedište nalazi na n. 11 Via Volta, Grumello del Monte (Italija), jamči izravno potrošaču da je ovaj potpuno novi proizvod bez grešaka u pogledu materijala, dizajna i proizvodnje te da je u skladu s karakteristikama koje je naveo proizvođač.

Ovo formalno jamstvo vrijedi u svim državama članicama Europske unije i ne isključuje niti ograničava prava potrošača u skladu s obveznim mjerama predviđenim zakonom u odnosu na trgovca proizvoda.

Da bi iskoristio ovu formalnu garanciju, potrošač mora vratiti neispravan proizvod trgovcu, istodobno predočivši dokaz o kupnji proizvoda koji mora jasno prikazati adresu prodavatelja, datum kupnje proizvoda s pečatom i potpisom prodavatelja i naznaku samog proizvoda ili, alternativno, potvrdu koja ne smije biti izmijenjena i koja mora jasno prikazivati iste podatke kao i one iz iznad.

Formalno jamstvo proizvođača vrijedi dvanaest (12) mjeseci od datuma kupnje proizvoda. Tijekom tog razdoblja, Foppa Pedretti S.p.A. će popraviti ili zamijeniti neispravan proizvod, prema vlastitom nahođenju. Formalno jamstvo dodjeljuje se krajnjem kupcu proizvoda (potrošača) i ne isključuje niti ograničava obvezna prava potrošača kako je predviđeno zakonom i / ili prava koja korisnik može imati u odnosu na trgovca / prodavača proizvoda.

### ISKLUČENJA FORMALNE GARANCIJE

Formalno jamstvo je isključeno u slučaju oštećenja proizvoda iz sljedećih razloga: ako se proizvod koristi na način koji nije u skladu s podacima sadržane u uputama za uporabu i upute za montažu; ako je proizvod pokvaren ili ispušten; ako je proizvod izložen vlazi ili ekstremnim vrućinama ili uvjetima okoline, ili naglim promjenama istih, koroziji, oksidaciji, neovlaštenim preinakama ili popravcima proizvoda, popravci korištenjem neovlaštenih rezervnih dijelova, nepravilno korištenje, neodgovarajuće održavanje ili neuspjeh u provođenju istih, nepravilno održavanje u usporedbi s informacijama navedenim na uputama za uporabu i upute za montažu, nepravilnom montaži, nesrećama, oštećenjima uzrokovanim hranom ili pićem, oštećenjem kemijskih proizvoda, slučajeva više sile.

U svakom slučaju, Foppa Pedretti SpA odbija svaku odgovornost za štetu prouzročenu osobama ili imovini, osim proizvoda, kada je takva šteta uzrokovana nepoštivanjem uputa / savjeta / upozorenja sadržanih u priručniku ili, alternativno, u uputama za uporabu i sastavljanje koje su isporučene uz svaki proizvod za korisnika. (Samo kao primjer, u slučaju krevetića: "Neprestano provjeravajte bebū. Pobrnite se da plahte i pokrivači ne prekriju glavu djeteta ...").

Nadalje, Foppa Pedretti S.p.A. odriče se svake odgovornosti za štetu prema osobama i imovini kad do greške u proizvodima dođe uslijed pada kvalitete komponenti Proizvoda uslijed trošenja istih. Sve plastične komponente proizvoda smatraju se komponentama koje se troše.





NOTE

A series of 20 horizontal dotted lines for writing notes.

Importato da:

**Foppa Pedretti S.p.A.**

Via A. Volta, 11 - 24064

Grumello del Monte, Bergamo - Italy

tel +39 035.830497

fax 39 035.831283

[www.foppapedretti.it](http://www.foppapedretti.it)



## Base NEXT i-Size

ECE R129/00

- IT LISTA AUTOVETTURE
- EN VEHICLE LIST
- FR LISTE DES VOITURES
- DE FAHRZEUG-TYPENLISTE
- ES LISTA AUTOMÓVILES
- EL ΚΑΤΑΛΟΓΟΣ ΑΥΤΟΚΙΝΗΤΩΝ
- RU СПИСОК АВТОТРАНСПОРТНЫХ СРЕДСТВ
- HR POPIS VOZILA

## LISTA VEICOLI COMPATIBILI

È utilizzabile solo per l'installazione sui sedili delle auto comprese in questa lista. In ogni caso, la lista è soggetta ad una continua revisione con cambiamenti e aggiunte di modelli di autovetture. L'elenco aggiornato è consultabile nel nostro sito internet: [www.foppapedretti.it](http://www.foppapedretti.it)

## INFORMAZIONI

- Non posizionare il piede del supporto anteriore su di un vano portaoggetti presente sul pavimento del veicolo. Il piede di appoggio della gamba anteriore deve poggiare su una superficie stabile e sicura del pavimento del veicolo.
- Consultare il produttore e/o manuale del veicolo per quanto riguarda i punti di ancoraggio ISOFIX.
- In base alla posizione dei sedili del veicolo, si deve prestare particolare attenzione al corretto aggancio del Dispositivo di Ritenuta per bambini ai punti ISOFIX.
- Il sedile del veicolo (fila centrale) deve essere regolato in avanti.

- Regolate il sedile del veicolo in modo che il piede di appoggio del supporto frontale della Base non sia in contatto con un eventuale vano portaoggetti sul pavimento del veicolo.
- Il sedile del veicolo deve essere regolato sulla posizione più arretrata.



**NON UTILIZZARE SE IL  
SEDILE DEL PASSEGGERO  
E' DOTATO DI AIRBAG  
FRONTALE**

### CHECK

**ATTENZIONE:** prima di fare l'acquisto verificate sul libretto di uso e manutenzione della vostra auto che l'aggancio ISOFIX sia presente perché potrebbe essere un optional.

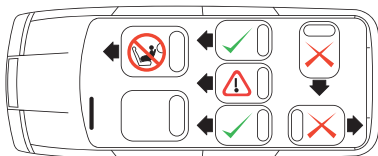

## VEHICLE APPLICATION LIST

Can only be installed on seats in vehicles indicated on this list. Please note that this list undergoes ongoing revision procedures, with changes and additions of vehicles accordingly. The up to date list can be consulted on our web site: [www.foppapedretti.it](http://www.foppapedretti.it)

## INFORMATION

- Do not place the front support leg on a floor storage compartment lid, the floor storage compartment lidsupport leg make a full&firm contact withthe veichle chassis.
- Please consult with the vehicle manufacturer regarding access to ISOFIX points.
- Because of the vehicle seat position care must be taken to correctly attach the child restraint system to the ISOFIX points.
- Vehicle seat (mid row) must be adjusted forward.
- Adjust the vehicle seat so that the base front support leg does not make contact with the floor storage compartment.

- Vehicle seat has to be fully adjusted to the rear most position.



**DO NOT USE ON A PASSENGER SEAT WITH A FRONT AIRBAG**

## CHECK

**WARNING: before purchasing, consult the vehicle Use and Maintenance Guide to ensure the ISOFIX anchor is present, as this could be an optional.**

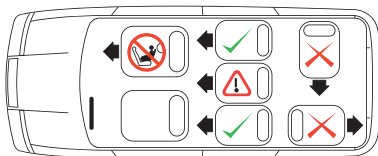

## LISTE DES VÉHICULES COMPATIBLES

Peut être utilisée que sur les sièges des voitures mentionnées dans cette liste.

La liste est soumise à une révision continue, comportant des modifications et des ajouts de modèles de voitures.

La liste actualisée est disponible sur notre site Internet : [www.foppapedretti.it](http://www.foppapedretti.it)

## INFORMATIONS

- Ne pas placer la jambe de force sur le coffre de sol car celle-ci doit être en contact total et sûr avec le châssis de la voiture. La jambe de force DOIT être en contact total et sûr sur le plancher du véhicule.
- Veuillez consulter le producteur du véhicule pour ce qui concerne les points d'accès ISOFIX.
- Il faut prêter particulièrement attention à la bonne fixation du Dispositif de Retenue pour enfants aux points ISOFIX selon la position des sièges du véhicule.
- Le siège du véhicule (du milieu) doit être réglé en avant.
- Réglez le siège du véhicule de façon à ce que la jambe de force de la Base ne soit

pas en contact avec le coffre sous le sol.

- Le siège du véhicule doit être réglé dans la position la plus en arrière.



**NE PAS UTILISER SI LE SIÈGE PASSAGER EST DOTÉ D'AIRBAG FRONTAL**

### CHECK

**AVERTISSEMENT:** avant d'acheter, consultez le Guide d'utilisation et de maintenance du véhicule pour vous assurer que l'ancrage ISOFIX est présent, ce qui pourrait être une option.

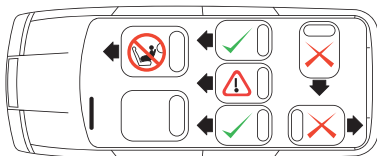

## LISTE DER ZUGELASSENEN FAHRZEUGE

Kann auf den Sitzen von PKWs installiert werden, die auf dieser Fahrzeug-Typenliste enthalten sind. Die Fahrzeug-Typenliste wird laufend ergänzt, um Änderungen an den Fahrzeugen und neue Automodelle zu berücksichtigen. Das jeweils aktuelle Verzeichnis ist auf unserer Webseite konsultierbar: [www.foppapedretti.it](http://www.foppapedretti.it)

## INFORMATION

- Platzieren Sie den Stützfuß nicht auf einem Ablagefach auf dem Boden. Der vordere Stützfuß MUSS vollständigen und festen Kontakt mit dem Fahrzeugboden haben.
- Informieren Sie sich beim Fahrzeughersteller, wo der Zugriff auf die ISOFIX-Punkte erfolgt.
- Die Position des Fahrzeugsitzes im Fahrzeug ist wichtig, um das Kinderrückhaltesystem korrekt an die ISOFIX-Punkte anzubringen.
- Der Fahrzeugsitz (Mittelreihe) muss nach vorn ausgefahren werden.

- Der Fahrzeugsitz muss so eingestellt sein, dass sich der Basis-Vorderstützfuß nicht auf dem Bodenablagefach abstützt.
- Der Fahrzeugsitz muss vollständig in die rückwärtigste Position gebracht werden.



**NICHT AUF  
BEIFAHRERSITZEN  
MIT FRONT-AIRBAG  
VERWENDEN**

## CHECK

**ACHTUNG: Überprüfen Sie vor dem Kauf in der Bedienungs- und Wartungsanleitung Ihres Fahrzeugs, ob die ISOFIX-Befestigung vorhanden ist, da es sich dabei um eine Option handeln könnte.**

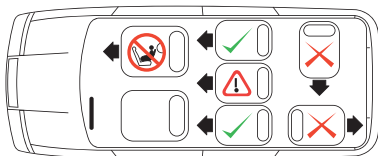

## LISTA APLICACION VEHICULO

Es apta unicamente para su instalacion en los asientos de los coches incluidos en este listado.

De todas formas, el listado debe considerarse sujeto a una revision continuada con ambios e integraciones de modelos de automoviles. lista actualizada puede consultarse en nuestra pagina: [www.foppapedretti.it](http://www.foppapedretti.it)

## INFORMACION

- No coloque la pata de apoyo frontal sobre la tapa de un compartimento del suelo.
- La pata de apoyo frontal DEBE estar totalmente en contacto y bien sujeta al suelo del vehiculo.
- Consulte con el fabricante del vehiculo sobre el acceso a los puntos ISOFIX.
- Debido a la posicion del asiento del vehiculo, hay que fijar correctamente el sistema de retencion del nino a los puntos ISOFIX.
- El asiento del vehiculo (fila central) debe estar ajustado hacia delante.

- Ajuste el asiento del vehiculo de forma que la pata de apoyo frontal de la base no entre en contacto con el compartimento de almacenamiento del suelo.
- El asiento del vehiculo debe de estar totalmente ajustado a la posicion mas posterior.



**NO USAR EN UN ASIENTO DE PASAJERO CON AIRBAG FRONTAL**

## CHECK

**ATENCIÓN:** antes de realizar la compra, verifique en el manual de uso y mantenimiento de su coche si éste tiene gancho ISOFIX, ya que podría ser un accesorio opcional.

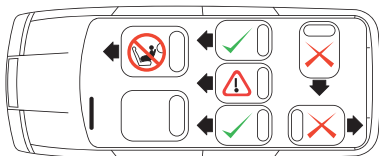

## ΚΑΤΑΛΟΓΟΣ ΕΦΑΡΜΟΓΗΣ ΟΧΗΜΑΤΟΣ

Μπορεί να χρησιμοποιηθεί μόνο για την εγκατάσταση πάνω στα καθίσματα των αυτοκινήτων που περιλαμβάνονται στον κατάλογο αυτό. Σε κάθε περίπτωση, ο κατάλογος αυτός υπόκειται σε συνεχή αναθεώρηση με αλλαγές και προσθήκες των μοντέλων αυτοκινήτων. Ο επικαιροποιημένος κατάλογος είναι διαθέσιμος στην ιστοσελίδα μας: [www.forpardretti.it](http://www.forpardretti.it)

## ΠΛΗΡΟΦΟΡΙΕΣ

- Μην τοποθετείτε το εμπρός πόδι στήριξης επάνω σε καπάκι αποθήκευσης στο δάπεδο, το ποδαράκι θα πρέπει να έχει σταθερή και πλήρη επαφή με τον άξονα του οχήματος.
- Συμβουλευτείτε τον κατασκευαστή όσο αφορά τα σημεία πρόσβασης του ISOFIX.
- Λόγω της θέσης του καθίσματος του οχήματος, θα πρέπει να δοθεί μεγάλη προσοχή στην στερέωση του συστήματος πρόσδεσης στα σημεία ISOFIX.
- Η θέση οχήματος (μεσαία σειρά) θα πρέπει να προσαρμοστεί εμπρός.

- Προσαρμόστε το κάθισμα έτσι ώστε το εμπρός ποδαράκι στήριξης να μην έρχεται σε επαφή με το τμήμα αποθήκευσης στο δάπεδο.
- Η θέση του οχήματος θα πρέπει να είναι πλήρως προσαρμοσμένη στην τελευταία θέση.



**ΜΗ ΧΡΗΣΙΜΟΠΟΙΕΙΤΕ ΣΕ ΘΕΣΗ ΣΥΝΟΔΗΓΟΥ ΜΕ ΕΝΕΡΓΟΠΟΙΗΜΕΝΟ ΤΟΝ ΑΕΡΟΣΑΚΟ**

### CHECK

**ΠΡΟΣΟΧΗ:** πριν από την αγορά, συμβουλευτείτε το χρήσης και συντήρησης οχημάτων και οδηγούς για να εξασφαλίσετε την άγκυρα ISOFIX είναι παρούσα, η Αυτό θα μπορούσε να είναι μια προαιρετική.

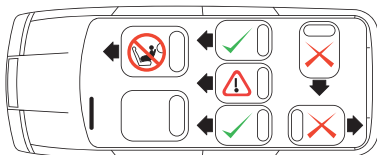

## ПРИЛАГАЕМЫЙ АВТОМОБИЛЕЙ

## СПИСОК

Должно устанавливаться только на автомобильные сиденья, перечисленные в данном списке. Имейте в виду, что список автотранспортных средств постоянно изменяется и обновляется. Обновленный список можно найти на нашем сайте: [www.foppapedretti.it](http://www.foppapedretti.it)

## ИНФОРМАЦИЯ

- Не размещать переднюю опорную ногу на крышке напольного отсека для предметов, опорная нога должна находиться в полном & плотном контакте с автомобильным шасси.
- Пожалуйста, обратитесь за сведениями к изготовителю автомобиля относительно доступа к точкам крепления ISOFIX.
- По причине важности положения автомобильного сиденья, необходимо правильно прикрепить детскую удерживающую систему к точкам ISOFIX.
- Автомобильное сиденье (средний ряд) должно быть отрегулировано вперед.
- Отрегулировать автомобильное

сиденье так, чтобы основание передней опорной ноги не находилось в контакте с напольным отсеком для предметов

- Автомобильное сиденье должно полностью адаптироваться к крайней задней позиции.



**НЕ ИСПОЛЬЗОВАТЬ НА  
ПАССАЖИРСКОМ СИДЕНЬЕ  
С ФРОНТАЛЬНОЙ  
ПОДУШКОЙ  
БЕЗОПАСНОСТИ**

## CHECK

**ВНИМАНИЕ:** Необходимо удостовериться, что автомобиль совместим с системой Isofix, Это может быть вариант. Сверьтесь со инструкции автомобиль использования

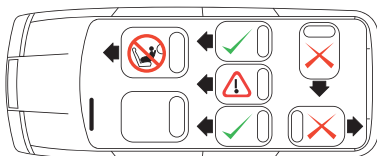



## POPIS ZA PRIHVAĆENIH VOZILA

Može se instalirati samo na sjedala u vozilima koja su navedena na ovom popisu. Imajte na umu da se ovaj popis podvrgava postupcima revizije koji su u tijeku, uz odgovarajuće izmjene i dopune vozila. Ažurirani popis može konzultirati na našoj web stranici: [www.foppapedretti.it](http://www.foppapedretti.it)

## INFORMACIJE

- Ne postavljajte prednju potpornu nogu na poklopac odjeljka za pod, podnožje nosača poklopca za podnožje spremnika za potpunu i čvrstu vezu s šasijom vozila.
- Posavjetujte se s proizvođačem vozila u vezi s pristupom ISOFIX točkama.
- Zbog položaja sjedala u vozilu morate paziti da ispravno pričvrstite autosjedalicu na ISOFIX točke.
- Sjedalo automobila (srednji red) mora biti podešeno prema naprijed.
- Podesite sjedalo vozila tako da osnovna prednja noga ne dodiruje podni pretinac.
- Sjedalo u vozilu mora biti potpuno postavljeno i prilagođeno na stražnji položaj.



**NE KORISTITE NA SUVOZAČEVOM SJEDALU SA ZRAČNIM JASTUKOM.**

### CHECK

**UPOZORENJE: prije kupnje potražite vodič za upotrebu i održavanje vozila da biste provjerili postoji li ISOFIX sidro, jer to može biti opcionalno.**

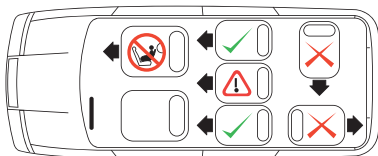

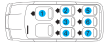
	Since	
<b>ALFA ROMEO</b>		
156	2003+	2,4
159	2005+	2,4
Giulietta	2010+	2,4
GT	2004+	2,4
Mito	2008+	1,2,4
<b>AUDI</b>		
A1	2010-2011	2,4
A2	1999+	2,4
A3	1999+	2,4
A3 Cabriolet <sup>3</sup>	2008-2013	2,4
A3 Cabriolet <sup>3</sup>	2014+	1,2,4
A4,S4,RS4	1998-2015	2,4
A5	2007+	2,4
A5 Cabrio	2009+	1,2,4
A5 Sportback	2009+	1,2,4
A6,S6,RS6	1997+	2,4
A7	2010+	2,4
A8,S8	2002+	2,4
Q3	2010+	2,4
Q5	2008-2012	2,4
Q5	2013+	1,2,4
Q7	2005-2015	2,4
Q7 <sup>3</sup>	2015+	2,3,4,5,7
TT	2014+	1
TTS	2008+	1

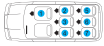
	Since	
<b>BMW</b>		
1er	2004+	2,4
1er Coupe	2007-2011	2,4
1er Coupe	2007+	1
2er	2014-2014	1,2,4
3er	1998+	2,4
3er <sup>3</sup>	2007-2010	2,4
3er Gran Turismo	2013+	2,4
4er Coupe	2013+	2,4
4er Gran Coupe	2014+	2,4
5er	2003-2009	2,4
5er Gran Turismo	2009+	2,4
6er	2003+	2,4
6er Gran Coupe	2011+	2,4
7er	2001+	2,4
X1	2009+	2,4
X3	2003+	2,4
X4	2014+	2,4
X5	1999+	2,4
X6	2008+	2,4
<b>CADILLAC</b>		
BLS	2006+	2,4
CTS	2007+	2,4
Escalade	2006+	2,3
SRX	2004+	2,4
STS	2005+	2,3,4
XLR	2004+	1

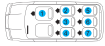
	Since	
<b>CHEVROLET</b>		
Aveo	2006+	2,4
Captiva	2006+	2,4
Cruze	2009+	2,4
Cruze Wagon	2012+	2,4
Epica	2006+	2,4
HHR	2007+	2,4
Kalos	2002+	2,4
Lacetti	2004+	2,4
Matiz	2005+	2,4
Nubira	2003+	2,4
Orlando	2010+	2,4
Spark	2010+	2,4
Trax	2013+	2,4
<b>CHRYSLER</b>		
300 C	2004+	2,4
PT Cruiser	2000+	2,4
Voyager	2001-2007	2,4,5,7
<b>CITROEN</b>		
C-Crosser	2007+	2,4
C1	2005+	2,4
C2	2003+	2,4
C3	2002+	2,4
C3 Picasso	2009+	2,4
C4	2004+	2,4
C4 Aircross	2012+	2,4
C4 Cactus	2014+	2,4
C4 Grand Picasso	2007+	3

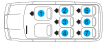
	Since	
C4 Picasso	2006+	3
C5	2001+	2,4
C6	2005+	2,4
C8	2002+	2,4,5,7
DS3	2010+	2,4
DS4	2011+	2,4
DS5	2012+	2,4
Jumper	2007+	2,4,5,7
Jumpy	2007-2011	2,4
Jumpy	2012+	5,7
Xsara	1997+	2,4
<b>DACIA</b>		
Dokker	2012+	2,3,4
Duster	2010+	2,4
Lodgy	2012+	2,3,4
Logan	2006+	2,4
Sandero	2008+	2,4
<b>DAIHATSU</b>		
Cuore	2003+	2,4
Materia	2006+	2,4
Sirion	2005+	2,4
Terios	2006+	2,4
Trevis	2006+	2,4



Since

### DODGE

Caliber	2006+	2,4
Durango	2003+	2,4
Nitro	2006+	2,4
Ram	2009+	2,3,4

### FIAT

500	2007+	2,4
500C <sup>3</sup>	2009+	2,4
500L	2012+	2,4
500X	2014+	2,4
Bravo	2007+	2,4
Croma	2005+	2,4
Doblo	2010+	2,4
Grande Punto	2005+	2,4
Idea	2003+	2,4
Multipla	2004+	2,4
Panda	2003+	2,4
Punto	2005+	2,4
Scudo	2007+	2,4
Sedici	2006+	2,4
Stilo	2001+	2,4
Tipo	2015+	2,4
Tipo-5 Turer	2015+	2,4
Ulysse	2002+	2,4

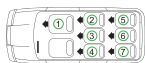

Since

### FORD

B-MAX	2012+	2,4
C-MAX	2012+	2,4
Ecosport	2015+	2,4
Fiesta	2009+	2,4
Focus	2005-2014	2,4
Focus Traveller	2005+	2,4
Galaxy	2006+	3
Grand C-Max	2010+	2,4
Ka	2009+	2,4
Kuga	2008-2012	2,4
Kuga	2013+	2,4
Maverick	2001+	2,4
Mondeo	2003+	2,4
Ranger	2012+	2,4
S-MAX	2006-2009	2,4
S-MAX	2010-2015	2,3,4
S-MAX	2016+	2,3,4
Tourneo Connect	2002-2012	3
Tourneo Connect	2013+	2,4
Tourneo Courier	2014+	2,4
Tourneo Custom	2012+	3,4,6
Transit	2006+	2,4

### HONDA

Accord	2003+	2,4
Accord Tourer	2008+	2,4
City 4	2009+	2,4
Civic	2001+	2,4



Since

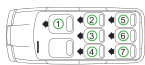

Since

**HONDA**

Civic Tourer	2015+	2,4
CR-V	2001-2006	2,4
CR-V	2007+	2,3,4
FR-V	2005+	2,4
HR-V	2015+	2,4
Insight	2009+	2,4
Jazz	2002+	2,4
Legend	2006+	2,4
Stream	2000+	2,4

**HUMMER**

H2	2003+	3
H3	2005+	2,4

**HYUNDAI**

Accent	2003+	2,4
Coupe	2002+	2,4
Elantra	2003+	2,4
Getz	2002+	2,4
H-1	2008+	2,4
i10	2008+	2,4
i20	2008+	2,4
i30	2007+	2,4
i40	2011+	2,4
ix20	2010+	2,4
ix35	2010+	2,4
ix55	2009+	2,4
Matrix	2001+	2,4
Santa Fe	2002+	2,4

Sonata	2001+	2,4
Terracan	2002+	2,4
Tucson	2004+	2,4
Veloster	2011+	2

**INFINITI**

Q50	2013+	2,4
Isuzu		
D-Max	2012+	2,4

**JAGUAR**

S-Type	1999+	2,4
X-Type	2001+	2,4
XE	2015+	2,4
XF	2008+	2,4
XJ	2003+	2,4

**JEEP**

Cherokee	2001+	2,4
Commander	2006+	2,4
Compass	2007+	2,4
Grand Cherokee	2005+	2,4
Patriot	2007+	2,4
Renegade	2014+	2,4
Wrangler	2007+	2,4

**KIA**

Carens	2002-2012	2,4
Carens2,4	2013+	2,4
cee'd	2005+	2,4
Cerato	2004+	2,4
Magentis	2002+	2,4



Since



Since

**KIA**

**LEXUS**

Opirus	2003+	2,4
Optima	2012+	2,4
Picanto	2004+	2,4
pro cee'd	2008+	2,4
Rio	2005+	2,4
Sorento	2002+	2,3,4
Soul	2008+	2,4
Sportage	2005+	2,4
Venga	2009+	2,4

CT200h	2011+	2,4
GS	2000+	2,4
IS	2001+	2,4
LS	2007+	2,4
NX	2014+	2,4
RX	2003+	2,4
SC430	2001+	2,4

**MASERATI**

Granturismo	2007+	2,4
-------------	-------	-----

**LANCIA**

**MAZDA**

Delta	2008+	2,4
Musa	2007+	2,4
Phedra	2002+	2,4,5,7
Thema	2011+	2,4
Thesis	2002+	2,4
Voyager	2011+	2,4,7
Ypsilon	2003-2011	2,4

323F	2000+	2,4
CX-5	2011+	2,4
CX-7	2006+	2,4
Mazda2	2003+	4
Mazda3	2003+	2,4
Mazda5	2005+	2,4
Mazda6	2002+	2,4
MPV	1999+	2,4
MX-5	1998+	1
Premacy	2001+	2,4
Tribute	2000+	2,4

**LAND ROVER**

**MERCEDES-BENZ**

Discovery 3	2004+	2,4
Discovery Sport	2015+	2,4
Freelander	2007+	2,4
Range Rover	2002+	2,4
Range Rover Evoque	2011+	2,4
Range Rover Sport	2005+	2,4

A-Class	2001+	2,4
B-Class	2005+	2,4
C-Class	2001+	2,4
CL	2006+	2,4
CL-Class	2001+	2,4

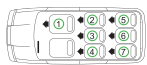

Since



Since

**MERCEDES-BENZ**

**NISSAN**

CLA	2013+	2,4
CLC Sportcoupe	2008+	2,4
CLK	2003+	2,4
CLS	2004+	2,4
E-Class	2002+	2,4
G-Class	2006+	2,4
GL-Class	2005-2011	2,4
GLA	2014+	2,4
GLE	2015+	2,4
GLK	2008+	2,4
M-Class	2001+	2,4
R-Class	2005+	2,3,4
S-Class	1998+	2,4
Sprinter	2006+	3,4,5,7
V-Klasse	2014+	2,3,4,5,7
Vaneo	2002+	2,3,4
Viano	2011+	2,4,5,6,7
Vito	2006+	2,4,5,7
<b>MINI</b>		
Clubman	2007+	2,4
Cooper Cabriolet3	2009+	2,4
Cooper D3	2006+	2,4
Countryman	2010+	2,4
One3	2001-2005	2,4
One3	2006+	2,4
One Cabrio	2010+	2,4

Almera	2000+	2,4
Almera Tion	2000+	2,4
Cube	2008+	2,4
Juke	2010+	2,4
Leaf	2010+	2,4
Micra	2003+	2,4
Micra C+C	2005+	1
Murano	2002+	2,4
Navara	2005+	2,4
Nissan	2000+	2,4
Note	2005+	2,4
NV200	2009+	2,4
Pathfinder	2005+	2,4
Pixo	2009+	2,4
Primera	2002+	2,4
Pulsar	2014+	2,4
Qashqai	2007+	2,4
Tiida	2004+	2,4
X-TRAIL	2001+	2,4
<b>OPEL</b>		
Adam	2013+	2,4
Agila	2002+	2,4
Ampera	2011+	2,4
Antara	2006+	2,4
Astra	2004+	2,4
Astra Caravan	2004+	2,4

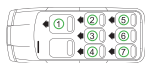

Since



Since

**OPEL**

Astra GTC	2012+	2,4
Astra Sports Tourer	2009+	2,4
Combo	2001+	2,4
Corsa	2000+	2,4
Insignia	2008+	2,4
Insignia Sports Tourer	2008+	2,4
Karl	2015+	2,4
Meriva4	2002-2009	2,4
Meriva	2010+	2,4
Mokka	2012+	2,4
Signum	2003+	2,4
Vectra	2002+	2,4
Vivaro	2001-2005	3
Vivaro	2006+	2,4
Zafira	1999+	2,4
Zafira Tourer	2011+	2,4

**PEUGEOT**

107	2005+	2,4
108	2014+	2,4
2008	2013+	2,4
206	1998+	2,4
206 CC	2000+	1
206 SW	2002+	2,4
206+	2009+	2,4
207	2006+	2,4
207 CC	2007+	1
207 SW	2007+	2,4

**PONTIAC**

Grand AM	1998+	2,4
----------	-------	-----

**PORSCHE**

Cayenne	2002+	2,4
Macan	2014+	2,4
Panamera	2009+	1,2,4

**RENAULT**

Captur	2013+	1,2,4
Clio	1998-2008	2,4
Clio	2014+	2,4
Espace	1999-2014	2,3,4,5,7





Since



Since

**RENAULT**

**SEAT**

Espace	2015+	2,3,4
Fluence	2009+	2,4
Grand Modus	2008+	1,2,4
Grand Scenic	2003-2008	1
Grand Scenic	2009+	3
Kadjar	2015+	2,4
Kangoo	1999-2007	3
Kangoo	2008+	2,4
Koleos	2008+	2,4
Laguna	2001+	2,4
Latitude	2010+	2,4
Megane	1999-2002	1
Megane	2003-2007	1,2,4
Megane	2008+	2,4
Megane	2009+	2,4
Megane Grandtour	2003+	2,4
Modus	2004+	2,4
Scenic	2009+	3
Trafic	2001+	3,4
Twingo	2002-2014	1,2,4
Twingo	2015+	2,4
Vel Satis	2002+	2,4
Zoe	2012+	2,4

Alhambra I	1996+	2,3,4,5,7
Alhambra II	2010+	2,3,4,5,7
Altea	2005+	2,4
Altea Freetrack	2007+	2,4
Altea XL	2006+	2,4
Cordoba	1999+	2,4
Exeo	2008+	1,2,4
Ibiza	1993+	2,4
Leon	1998+	2,4
Mii	2011+	2,4
Toledo	1998+	2,4

**SKODA**

Citigo	2011+	2,4
Fabia	1999-2006	2,4
Octavia II	2004-2008	1,2,4
Octavia II	2009+	2,4
Octavia III	2013+	2,4
Octavia III	2013+	1,2,4
Rapid	2012+	2,4
Roomster	2006+	2,4
Superb	2001-2007	2,4
Superb	2008-2014	1,2,4
Yeti	2009+	2,4

**SAAB**

9-3	2002+	2,4
9-5	2001+	2,4



Since



Since

**SMART**

ForFour	2004+	2,4
Fortwo	1998+	1

**SUBARU**

Forester II	2002+	2,4
Impreza	2000+	2,4
Justy	2003+	2,4
Legacy	2003+	2,4
Outback	2003+	2,4
Tribeca	2005+	2,4
XV	2012+	2,4

**SUZUKI**

Alto	2009+	2,4
Celerio	2014+	2,4
Ignis	2003+	2,4
Kizashi	2009+	2,4
Liana	2001+	2,4
Splash	2008+	2,4
Swift	2005+	2,4
SX4	2006+	2,4
Vitara	2015+	2,4
Wagon R	2000+	2,4

**TESLA**

Model S	2012+	2,4
---------	-------	-----

**TOYOTA**

Auris	2006-2010	2,4
Auris	2013+	2,4
Avensis	2003+	2,4
Aygo	2005+	2,4
Camry	2001+	2,4
Corolla	2002+	2,4
Corolla Verso	2001+	2,4
IQ	2008+	2,4
Land Cruiser	2002+	2,4
Previa	2000+	2,4
Prius	2009+	2,4
Prius +	2011+	2,4
RAV4	2000+	2,4
Urban Cruiser	2009+	2,4
Verso	2009+	2,4
Verso S	2010+	2,4
Yaris	2006+	2,4
Yaris Verso	1999+	2,4

**VOLVO**

C30	2006+	2,4
C70	2006+	2,4
S40	2004+	2,4
S60	2000+	2,4
S80	1998+	2,4
V40	2000+	2,4
V40 Cross Country	2013+	2,4
V50	2004+	2,4



Since

**VOLVO**

V60	2010+	2,4
V70	2000+	2,4
XC60	2008+	2,4
XC70	2000+	2,4

**VW**

Amarok	2010+	2,4
Beetle	2011+	2,4
Bora	1998+	2,4
Caddy	2003+	2,4
EOS	2006+	2,4
Fox	2005+	2,4
Golf	1997+	2,4
Golf Cabrio	2011+	2,4
Golf Plus	2004+	2,4
Golf Sportsvan	2014+	2,4
Golf Variant	1999+	2,4
Jetta	2005+	2,4
Lupo	1998+	2,4
New Beetle	1998+	2,4
Passat	2000-2014	2,4
Passat CC	2008+	2,4
Passat Variant	2005+	2,4
Phaeton	2001+	2,4
Polo	1999-2008	2,4
Scirocco	2008+	2,4
Sharan I	1998+	3,5,7
Sharan II	2011+	2,3,4,5,7



Since

T4 California2	1999+	4,5,7
T4 Caravelle2	1999+	2,4
T4 California Comfortline	1999+	2,4,5,7
T5 California2	2003+	4,5,7
T5 California Comfortline	2010+	2,4
T5 Caravelle2	2003+	2,4
T5 Multivan2	2003+	2,4,5,7
T6	2016+	2,3,4,5,6,7
Tiguan	2007-2015	2,4
Tiguan	2016+	2,4
Touareg	2002-2009	1,2,4
Touareg	2010+	2,4
Touran	2003-2014	2,4
Touran	2015+	2,3,4
up!	2011+	2,4

Importato da: | Imported by:

**Foppa Pedretti S.p.A.**

Via A. Volta, 11 - 24064

Grumello del Monte, Bergamo - Italy

tel +39 035.830497

fax 39 035.831283

[www.foppapedretti.it](http://www.foppapedretti.it)